

令和6年度 長野県高等学校新人体育大会バスケットボール競技 東信大会 組合せ

11月29日（金） 1・2回戦 30日（土） 3回戦・準決勝 12月1日（日） 順位決定戦・決勝

会場 A・Bコート 佐久市総合体育館 / C・Dコート 佐久平総合技術高校 浅間キャンパス体育館

【女子の部】

【男子の部】

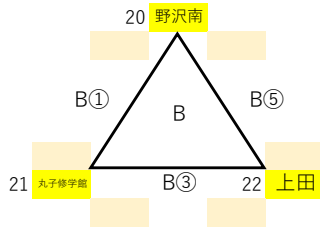
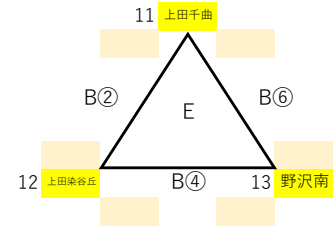
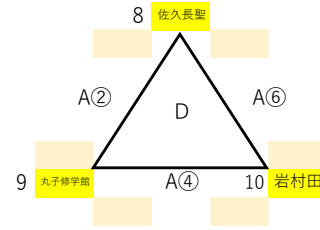
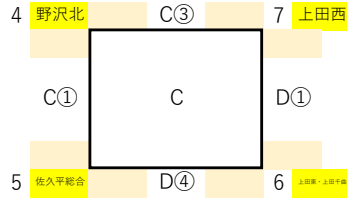
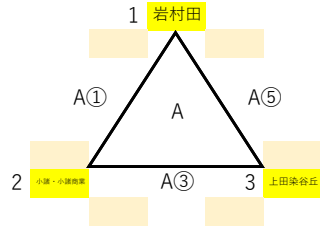

会場

| | |
|------|---------------|
| Aコート | 佐久市総合体育館（入口） |
| Bコート | 佐久市総合体育館（奥） |
| Cコート | 佐久平総合技術高校（奥） |
| Dコート | 佐久平総合技術高校（入口） |

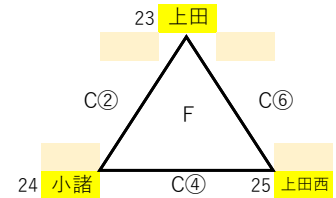
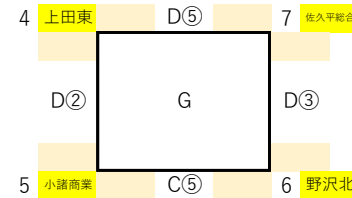

3
日
目

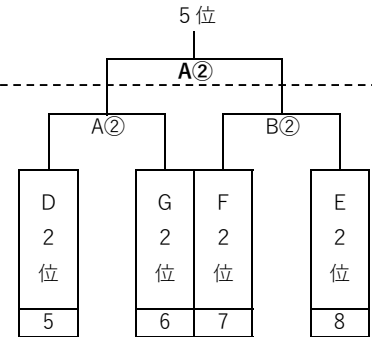
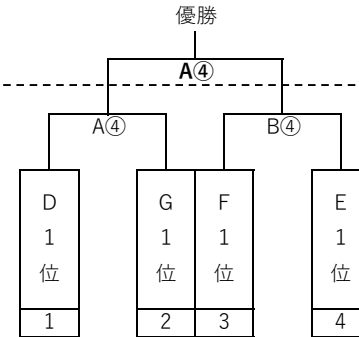
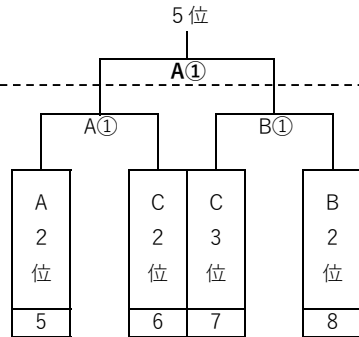
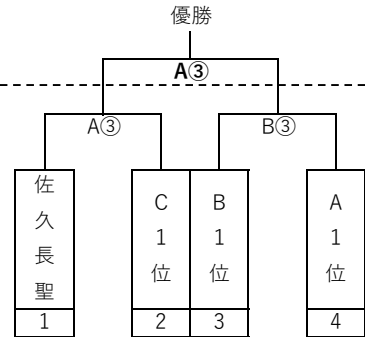

2
日
目

3
日
目

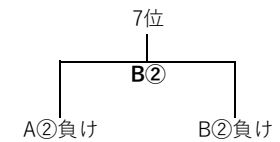
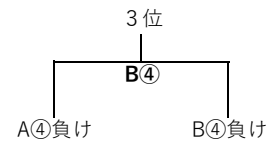
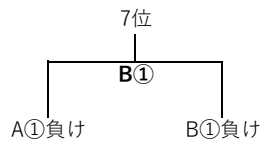
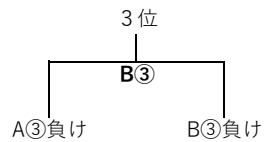

令和6年度 長野県高等学校新人体育大会バスケットボール競技 東信大会 組合せ

1日目 ゲーム間100分 終了予定19:00

開始時刻は原則定刻 クォーター間1分

| 佐久市総合体育館 A 女子Aリーグ 男子Dリーグ | | | | | | |
|--------------------------|----|-------|-----------------|-----|----|------------|
| 番号 | 男女 | 開始時刻 | 試合(淡-濃) | 主審 | 副審 | TO |
| ① | 女 | 9:00 | 岩村田 - 小諸・小諸商業 | 齋藤 | 原山 | 上田染谷丘(女) |
| ② | 男 | 10:40 | 佐久長聖 - 丸子修学館 | 山浦 | 遠山 | 岩村田(男) |
| ③ | 女 | 12:20 | 小諸・小諸商業 - 上田染谷丘 | 原山 | 関口 | 岩村田(女) |
| ④ | 男 | 14:00 | 丸子修学館 - 岩村田 | 小松 | 遠山 | 佐久長聖(男) |
| ⑤ | 女 | 15:40 | 岩村田 - 上田染谷丘 | 井出 | 加藤 | 小諸・小諸商業(女) |
| ⑥ | 男 | 17:20 | 佐久長聖 - 岩村田 | 前島道 | 郷津 | 丸子修学館(男) |

| 佐久市総合体育館 B 女子Bリーグ 男子Eリーグ | | | | | | |
|--------------------------|----|-------|--------------|-----|----|----------|
| 番号 | 男女 | 開始時刻 | 試合(淡-濃) | 主審 | 副審 | TO |
| ① | 女 | 9:00 | 野沢南 - 丸子修学館 | 養田 | 坂口 | 上田(女) |
| ② | 男 | 10:40 | 上田千曲 - 上田染谷丘 | 前島道 | 小俣 | 野沢南(男) |
| ③ | 女 | 12:20 | 丸子修学館 - 上田 | 神津 | 井上 | 野沢南(女) |
| ④ | 男 | 14:00 | 上田染谷丘 - 野沢南 | 村川 | 養田 | 上田千曲(男) |
| ⑤ | 女 | 15:40 | 野沢南 - 上田 | 小俣 | 石原 | 丸子修学館(女) |
| ⑥ | 男 | 17:20 | 上田千曲 - 野沢南 | 村川 | 山浦 | 上田染谷丘(男) |

| 佐久平総合技術 C 女子Cリーグ 男子F・Gリーグ | | | | | | |
|---------------------------|----|-------|-------------|----|-----|-----------|
| 番号 | 男女 | 開始時刻 | 試合(淡-濃) | 主審 | 副審 | TO |
| ① | 女 | 9:00 | 野沢北 - 佐久平総合 | 北原 | 西野 | 上田西(男) |
| ② | 男 | 10:40 | 上田 - 小諸 | 中村 | 土屋 | 上田東・千曲(女) |
| ③ | 女 | 12:20 | 野沢北 - 上田西 | 押金 | 伊藤 | 上田東(男) |
| ④ | 男 | 14:00 | 小諸 - 上田西 | 熊谷 | 前島克 | 野沢北(女) |
| ⑤ | 男 | 15:40 | 小諸商業 - 野沢北 | 関 | 土屋 | 小諸(男) |
| ⑥ | 男 | 17:20 | 上田 - 上田西 | 熊谷 | 丑山 | 野沢北(男) |

| 佐久平総合技術 D | | | | | | |
|-----------|----|-------|------------------|-----|----|----------|
| 番号 | 男女 | 開始時刻 | 試合(淡-濃) | 主審 | 副審 | TO |
| ① | 女 | 9:00 | 上田東・上田千曲 - 上田西 | 前島克 | 細山 | 佐久平総合(男) |
| ② | 男 | 10:40 | 上田東 - 小諸商業 | 丑山 | 島田 | 佐久平総合(女) |
| ③ | 男 | 12:20 | 野沢北 - 佐久平総合 | 関 | 藤田 | 小諸商業(男) |
| ④ | 女 | 14:00 | 佐久平総合 - 上田東・上田千曲 | 島田 | 阿部 | 上田(男) |
| ⑤ | 男 | 15:40 | 上田東 - 佐久平総合 | 藤田 | 押金 | 上田西(女) |
| ⑥ | | 17:20 | - | | | |