

第161回東信高校総体 陸上競技会 5月12日(金)～14日(日)

決勝記録一覧表

男子

【競技場】172060 佐久総合運動公園陸上競技場

(GR:大会新)

月/日	種目	風速	1位		2位		3位		4位		5位		6位		7位		8位	
			氏名/所属	記録	氏名/所属	記録	氏名/所属	記録	氏名/所属	記録	氏名/所属	記録	氏名/所属	記録	氏名/所属	記録	氏名/所属	記録
05/13	男子 800m		寺尾 昂(2) 高校・上田西	2,11.19	小山 琉弥(1) 高校・上田西	2,17.07	清水 駿(1) 高校・岩村田	2,18.40	正村 圭一郎(1) 高校・上田	2,19.25	築山 祐太(2) 高校・岩村田	2,22.24	竹内 力哉(3) 高校・上田	2,22.45	鴨志田 翼(1) 高校・上田	2,30.90	井出 匡紀(1) 高校・岩村田	2,34.12
05/12	男子 1500m		中谷 雄飛(3) 高校・佐久長聖	3,53.12	本間 敬大(3) 高校・佐久長聖	3,58.43	丸山 幸輝(3) 高校・佐久長聖	4,01.27	山本 嵐(3) 高校・佐久長聖	4,09.54	高木 航志(3) 高校・佐久長聖	4,09.91	石川 晃大(1) 高校・佐久長聖	4,09.98	矢野 大和(2) 高校・上田西	4,10.76	三島 颯太(2) 高校・佐久長聖	4,13.34
05/14	男子 5000m		高木 航志(3) 高校・佐久長聖	15,23.74	内堀 太一(2) 高校・佐久長聖	15,31.92	小池 彪(2) 高校・佐久長聖	15,44.79	米山 哲弘(2) 高校・佐久長聖	15,44.87	山本 嵐(3) 高校・佐久長聖	15,47.62	宇津野 篤(1) 高校・佐久長聖	15,49.77	三島 颯太(2) 高校・佐久長聖	15,57.46	花田 樹(1) 高校・佐久長聖	16,02.83
05/13	男子 3000mSC		寺澤 アンドリュ'10 高校・上田西	10,12.71	羽物 裕人(2) 高校・佐久長聖	10,39.84	木下 陽平(2) 高校・上田西	10,58.24										
05/12	男子 走幅跳		土屋 舜太郎(1) 高校・岩村田	5.52(+3.1)														
05/14	学校対抗		小諸	125	佐久長聖	100	上田西	82	上田	76	岩村田	72	丸子修学館	59	野沢北	46	上田染谷丘	41

第161回東信高校総体 陸上競技会 5月12日(金)～14日(日)

決勝記録一覧表

女子

【競技場】172060 佐久総合運動公園陸上競技場

月/日	種目	風速	1位		2位		3位		4位		5位		6位		7位		8位	
			氏名/所属	記録	氏名/所属	記録	氏名/所属	記録	氏名/所属	記録	氏名/所属	記録	氏名/所属	記録	氏名/所属	記録	氏名/所属	記録
05/12	オープン女子 1500m		日比 まひろ(2) 高校・上田	5,10.04	永渡 真悠子(1) 高校・上田	5,40.63												
05/12	オープン女子 走幅跳		井出 凜生(1) 高校・岩村田	3.80(-0.6)														
05/12	オープン女子 やり投(0.600kg)		萩原 麗(1) 高校・小諸	20.79														
05/14	学校対抗		岩村田	134	上田染谷丘	115	佐久長聖	72.5	上田西	66.5	上田	54	小諸	51	丸子修学館	44.5	野沢北	41.5

第161回東信高等学校体育大会柔道競技大会 成績一覧

平成29年5月13～14日(土～日) 小諸市武道館

順位	男子団体戦	男子60kg級			男子66kg級			男子73kg級		
		氏名	学校名	学年	氏名	学校名	学年	氏名	学校名	学年
1位	佐久長聖	湯本 健太	丸子修学館	2	上原 大和	上田千曲	2	水澤 亞廉	佐久長聖	3
2位	上田千曲	影山 航大	佐久長聖	2	小林 智樹	佐久長聖	2	中澤 琉晶	佐久長聖	1
3位	蓼科	新井 大心	丸子修学館	1	近藤 朱音	上田東	3	内山 義貴	上田千曲	1
3位	上田西	西野 入嵩	上田西	2	藤澤 翔	上田西	2	和光 竜雅	佐久長聖	2
5位		飯島 大智	上田東	3	高橋 潤	上田千曲	2	井川 諒哉	上田千曲	1
5位					唯野 貴太	佐久長聖	3	篠原 彩太	佐久長聖	2
5位					児玉 彪巨	蓼科	2	小山 月也	丸子修学館	2
					関 鷹俊	蓼科	3	丸山 竣	蓼科	1

順位	男子81kg級			男子90kg級			男子100kg級			男子100kg超級		
	氏名	学校名	学年	氏名	学校名	学年	氏名	学校名	学年	氏名	学校名	学年
1位	渋谷 周平	佐久長聖	3	馬場 亮	佐久長聖	3	小林 鉄明	佐久長聖	3	小峰 勇太	佐久長聖	2
2位	塩沢 忠沖	佐久長聖	1	新井 翔	佐久長聖	2	阿部 拓海	佐久長聖	2	福江 一樹	佐久長聖	2
3位	土屋 幸弥	佐久長聖	1	柳澤 優嗣	佐久長聖	3	石田 善史	佐久長聖	1			
3位	小出 裕規	佐久長聖	2	保里 大和	上田千曲	3	池田 進太郎	上田西	1			
5位	本山 司	蓼科	2	小平 和実	上田西	2						
5位	山崎 阜輔	上田千曲	2	尾臺 匡志	蓼科	2						
5位	立木 輝波	上田千曲	3									
5位	内山 龍志	佐久長聖	2									

順位	女子団体戦	女子48kg級			女子52kg級			女子57kg級		
		氏名	学校名	学年	氏名	学校名	学年	氏名	学校名	学年
1位	丸子修学館	仲條 和乃	丸子修学館	3	佐藤 緋莉	丸子修学館	3	大久保 沙耶	丸子修学館	3
2位	佐久長聖	池上 樹音	佐久長聖	1	荻原 杏菜	丸子修学館	1	小山 陽菜	丸子修学館	3
3位	上田西				近喰 千瞳	丸子修学館	3	坂井 エリナ	上田西	2
3位					中曾根 彩香	上田西	2	馬場 千怜	佐久長聖	1
5位					岡崎 琴子	佐久長聖	2			#N/A
5位										#N/A
5位										#N/A
5位										#N/A

順位	女子63kg級			女子70kg級			女子78kg級			女子78kg超級		
	氏名	学校名	学年	氏名	学校名	学年	氏名	学校名	学年	氏名	学校名	学年
1位	荻原 杏慈	丸子修学館	3	角 涼華	丸子修学館	2	山田 瑞希	丸子修学館	3	松岡 桃香	丸子修学館	2
2位	立野 いちか	上田東	1	児玉 琴音	上田千曲	1	伊藤 ゆりあ	佐久長聖	1			
3位			#N/A			#N/A						
3位			#N/A			#N/A						
5位			#N/A			#N/A						
5位			#N/A			#N/A						
5位			#N/A			#N/A						
5位			#N/A			#N/A						

男子団体戦

A		佐久長聖	野沢北		本数 勝者数	得点	順位
1	佐久長聖		(6) 3		6 3	1	1
2	野沢北	△ 0 0			0 0	0	2

B		岩村田	上田西	東御清翔	本数 勝者数	得点	順位
1	岩村田		(6) 3	(7) 3	13 6	2	1
2	上田西	△ 0 0		(7) 4	7 4	1	2
3	東御清翔	△ 1 0	△ 1		2 1	0	3

C		上田	上田東	佐久総合	本数 勝者数	得点	順位
1	上田		(7) 4	(7) 4	14 8	2	1
2	上田東	△ 1 0		(3) 3	4 4	1	2
3	佐久総合	△ 1 0	△ 0 0		1 0	0	3

D		上田千曲	上田染谷丘	蓼科	本数 勝者数	得点	順位
1	上田千曲		(4) 3	(10) 5	14 8	2	1
2	上田染谷丘	△ 2 1		(9) 5	11 6	1	2
3	蓼科	△ 0 0	△ 0 0		0 0	0	3

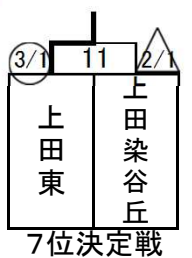
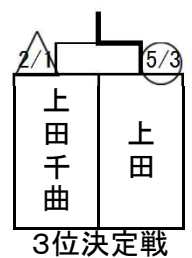
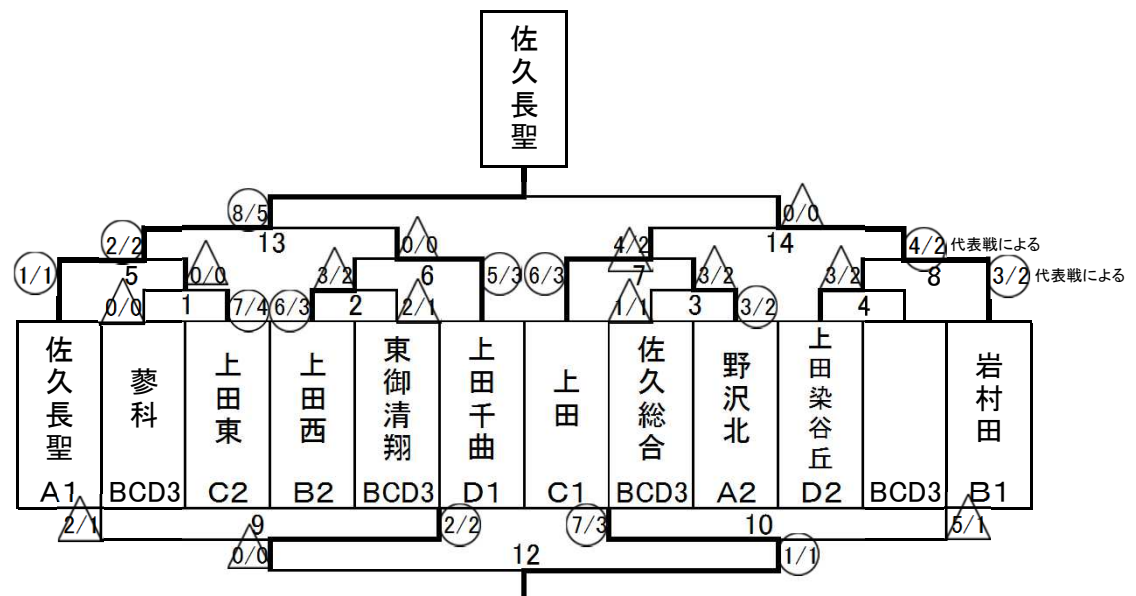

男子個人

第一試合場

第三試合場

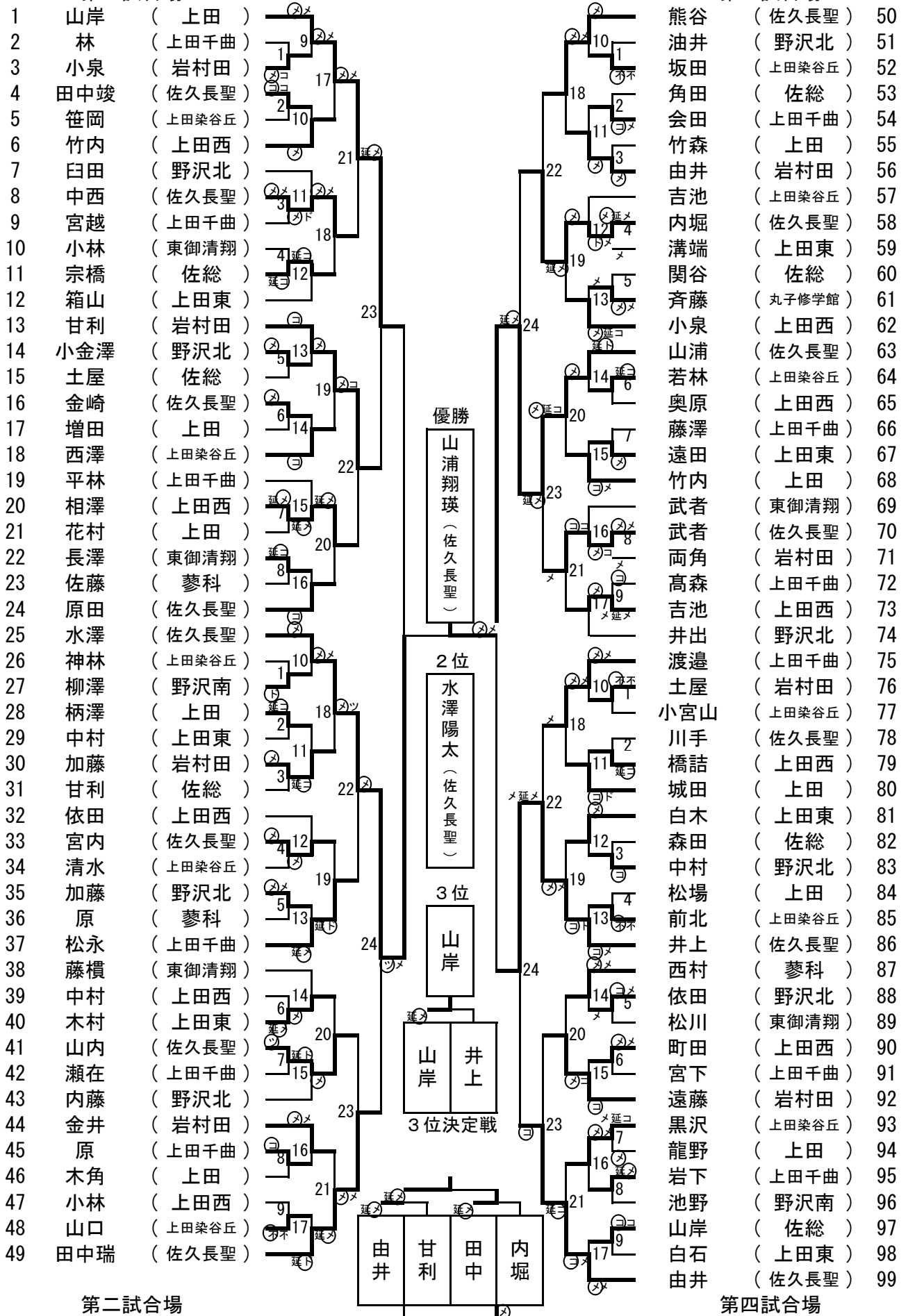

第二試合場

第四試合場

順位決定戦

女子団体

A		佐久長聖	野沢南	上田西	岩村田	本数 勝者数	得点	順位
1	佐久長聖		(4/3)	(5/3)	(7/4)	16 10	3	1
2	野沢南	(0/0)		(1/1)	(3/2)	4 3	1	3
3	上田西	(1/1)	(5/3)		(5/4)	11 8	2	2
4	岩村田	(0/0)	(2/2)	(1/1)		3 3	0	4

B		上田染谷丘	野沢北	上田千曲	東御清翔	上田	本数 勝者数	得点	順位
1	上田染谷丘		(5/3)	(10/5)	(10/5)	(7/5)	32 18	4	1
2	野沢北	(0/0)		(7/3)	(10/5)	(3/1)	20 9	3	2
3	上田千曲	(1/0)	(2/0)		(6/3)	(1/0)	10 3	1	4
4	東御清翔	(0/0)	(0/0)	(1/0)		(1/0)	2 0	0	5
5	上田	(0/0)	(2/1)	(6/3)	(7/3)		15 7	2	3

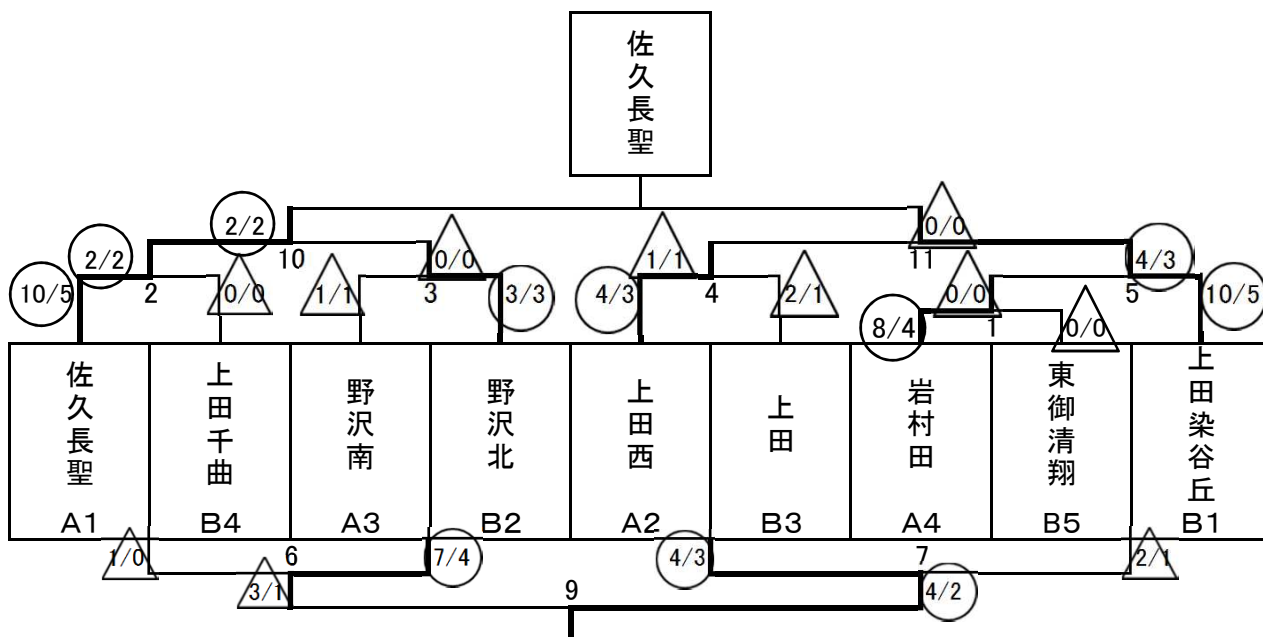

決勝トーナメント

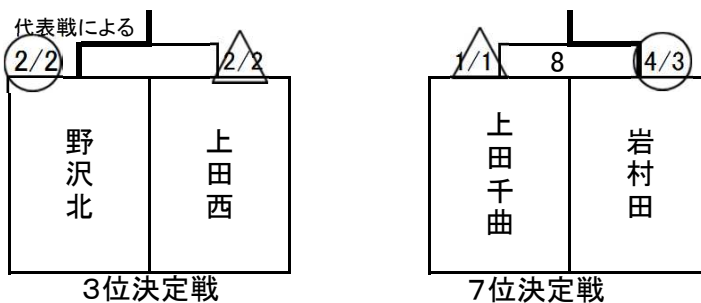

女子個人

第一試合場

第三試合場

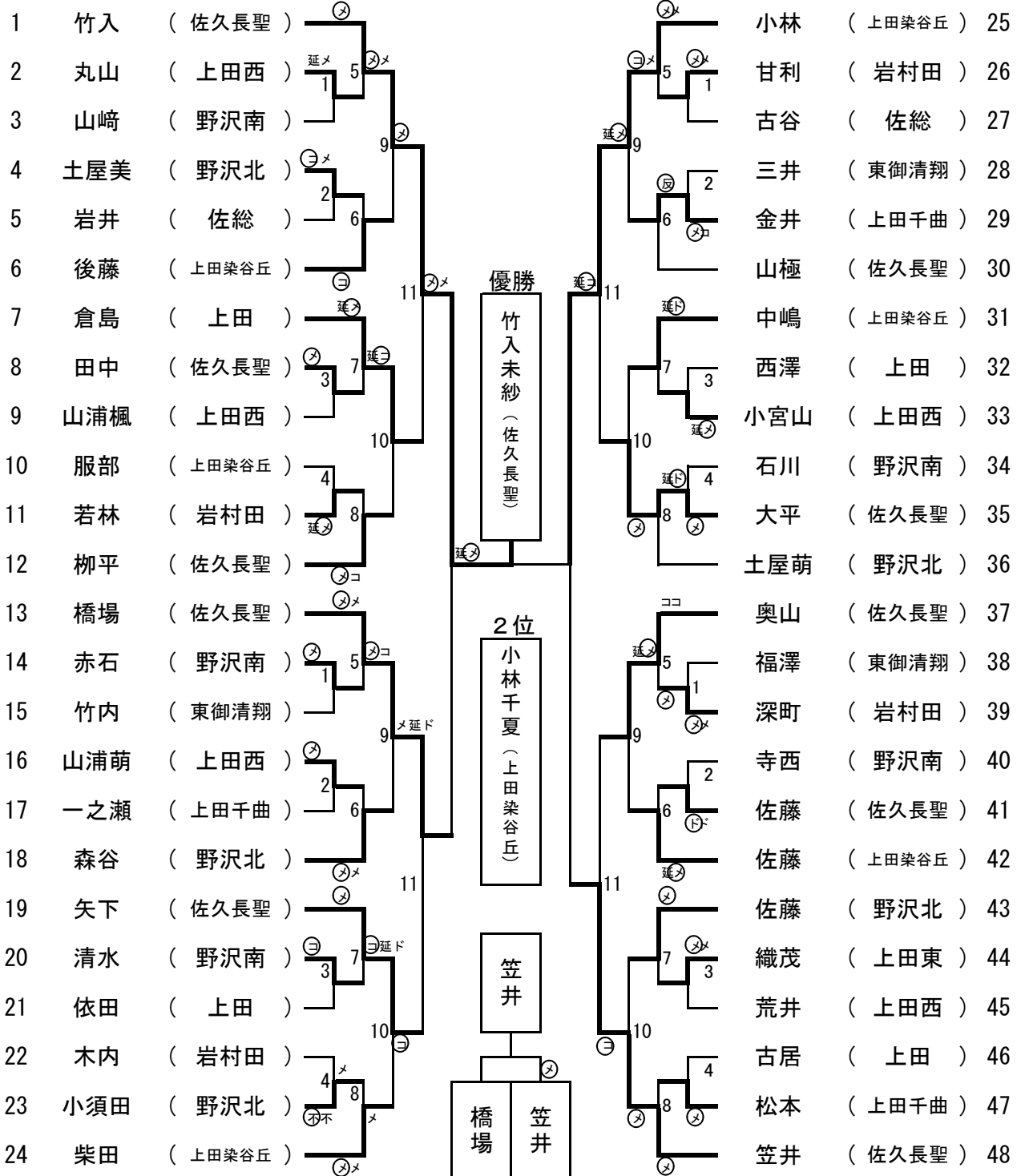

第二試合場

3位決定戦

第四試合場

順位決定戦

学校対抗団体戦

【男子】

[予選リーグ]

Aブロック		1	2	3	順位
1	上田千曲		(2)	(3)	1
2	野沢北	1		(2)	2
3	上田染谷丘	0	1		3

Cブロック		1	2	3	順位
1	上田東		(2)	(3)	1
2	上田	1		(3)	2
3	望月	0	0		3

Bブロック		1	2	3	順位
1	小諸商業		(2)	(3)	1
2	野沢南	1		(3)	2
3	岩村田	0	0		3

Dブロック		1	2	3	順位
1	丸子修学館		(3)	(3)	1
2	佐総	0		(3)	2
3	小海	0	0		3

[決勝トーナメント]

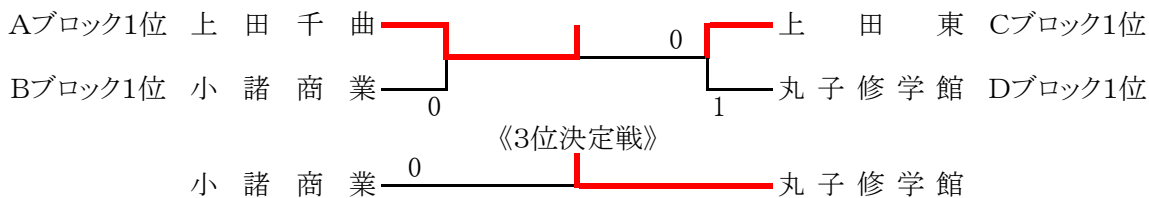

男子成績

1位	上田千曲	2位	上田東	3位	丸子修学館	4位	小諸商業
5位	野沢北	6位	上田	7位	佐総	8位	野沢南

【女子】

予選リーグ

Aブロック		1	2	3	順位
1	小諸商業		(2)	(3)	1
2	岩村田	1		(2)	2
3	上田	0	1		3

1~3位決定戦リーグ

1位リーグ		1	2	3	順位
1	小諸商業		1	1	3
2	上田千曲	(2)		(2)	1
3	野沢南	(2)	1		2

Bブロック		1	2	3	4	順位
1	上田千曲		(3)	(3)	(3)	1
2	野沢北	0		(2)	(3)	2
3	上田東	0	1		(2)	3
4	佐総	0	0	1		4

4~6位決定戦リーグ

2位リーグ		1	2	3	順位
1	岩村田		1	1	6
2	野沢北	(2)		(2)	4
3	上田染谷丘	(2)	1		5

Cブロック		1	2	3	4	順位
1	上田染谷		0	(3)	(2)	2
2	野沢南	(3)		(3)	(3)	1
3	小海	0	0		(2)	3
4	小諸	1	0	1		4

7・8位決定戦リーグ

3位リーグ		1	2	3	順位
1	上田		1	(2)	8
2	上田東	(2)		(2)	7
3	小海	1	1		9

女子成績

1位	上田千曲	2位	野沢南	3位	小諸商業	4位	野沢北
5位	上田染谷丘	6位	岩村田	7位	上田東	8位	上田

個人戦(男子)

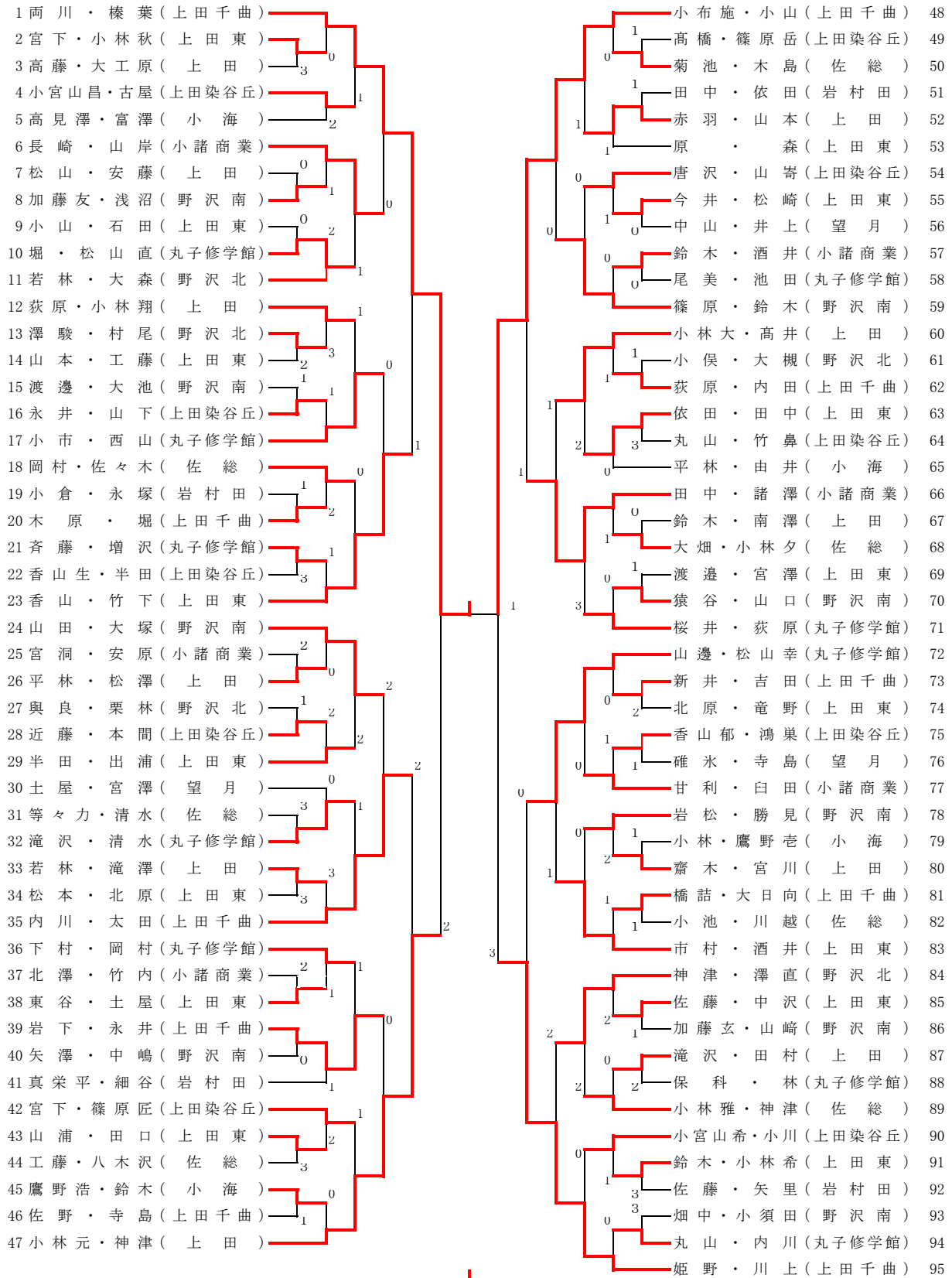

[47]小林元・神津(上田) 1 [95]姫野・川上(上田千曲)

個人戦(女子)

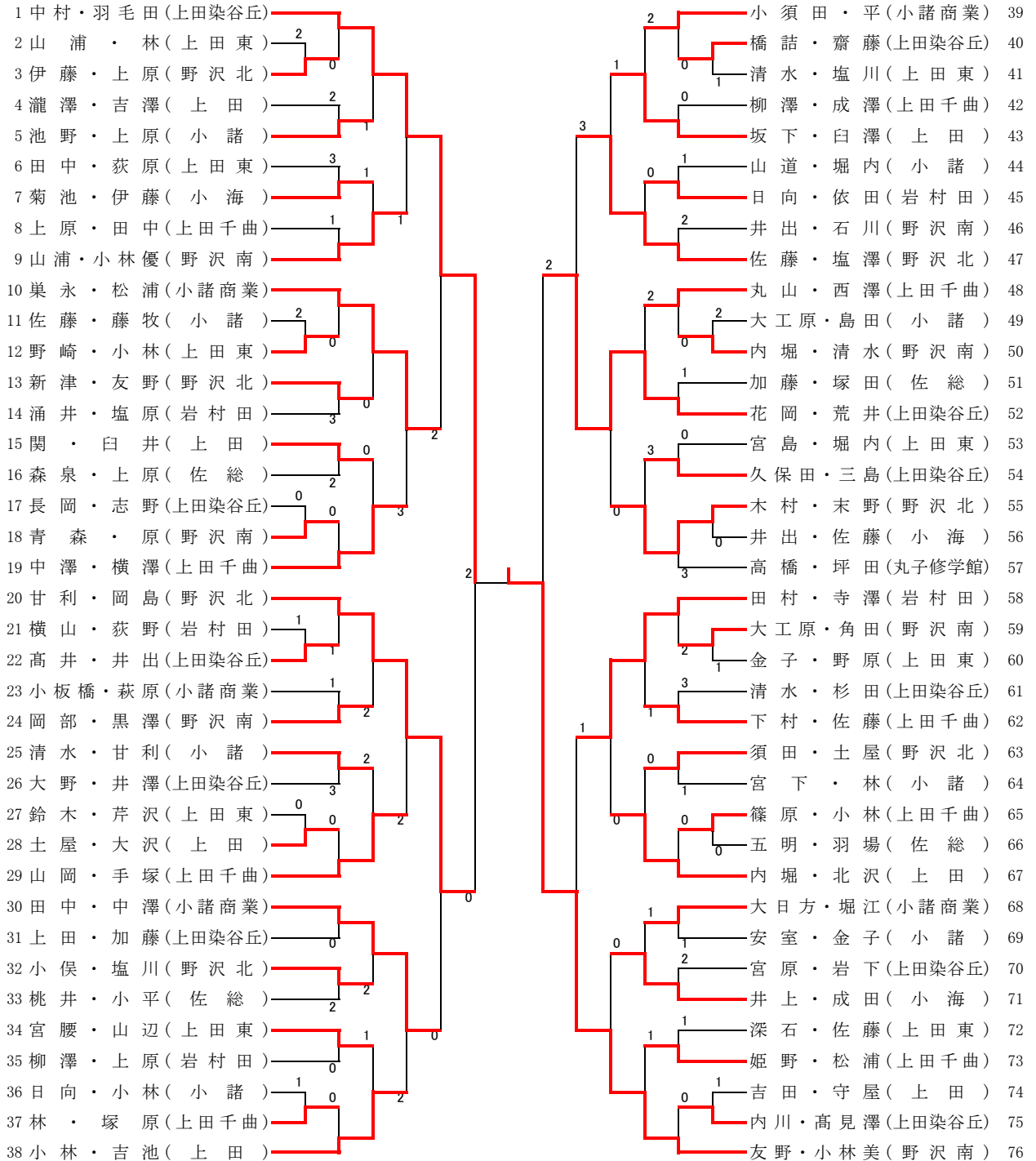

[20]甘利・岡島(野沢北) ——— 1 ——— [52]花岡・荒井(上田染谷丘)

平成29年度 第161回東信高等学校体育大会 テニス競技

男子団体

平成29年5月19日～22日
上田古戦場公園・丸子テニスコート

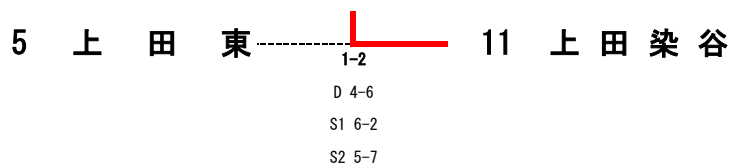
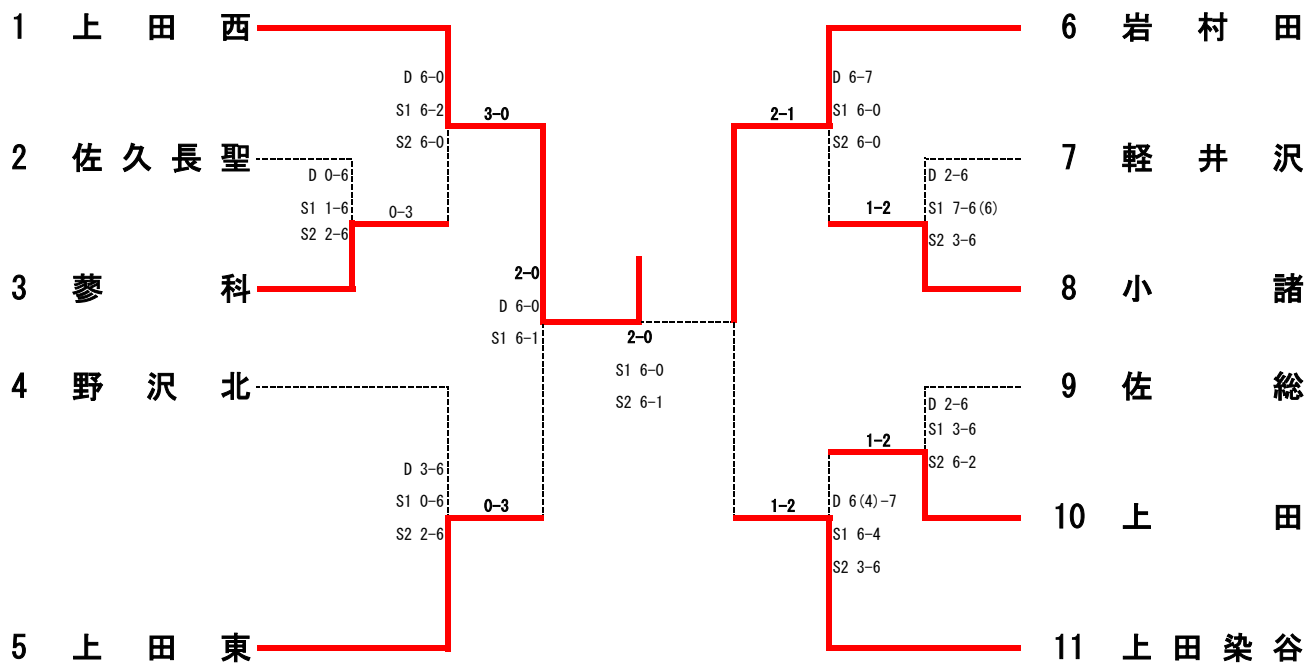

NO.	学校名	監督	NO. 1	NO. 2	NO. 3	NO. 4	NO. 5
1	上田西	正村 真一	薮田 樹彩壘③	内山 雄介③	鈴木 涼斗③	北沢 勇志③	古橋 陸②
2	長聖	岩下 智昭	金室 和希①	井出 新③	小林 航大③	位高 宏明③	黒岩 慶介③
3	蓼科	永田 清顕	北澤 大雅③	佐藤 暖③	所 勇輝②	飯田 亮平②	大島 健太郎②
4	野沢北	猿谷 大和	大浦 悠輝③	東川 由憲②	青木 友志③	中山 陽介③	金井 博志②
5	上田東	田中 好彦	田中 心平③	大塚 祐哉③	田口 晴輝③	石原 竜弥③	竹内 璃人②
6	岩村田	宮脇 昌人	土屋 京介③	遠山 智彦③	飯島 悠生②	佐藤 湧人①	相馬 大晟②
7	軽井沢	込山 智史	飯田 旬③	関口 航③	宮沢 惇③	武藤 俊介②	林 健太③
8	小諸	坂口 正安	宮川 昂大③	箕輪 尚輝③	土屋 翔太郎②	竹内 竜平③	依田 悠希②
9	佐総	宮尾 秀彦	小林 瑞樹③	柳沢 豊③	泰井 和輝②	花岡 祐汰③	下平 聖②
10	上田	菊池 文明	大井 拓磨②	竹之内 大吾②	佐藤 桃樹①	銀川 新①	高橋 伸①
11	染谷丘	高橋 健一	高橋 孝典③	小瀧 爽一郎②	小林 克海③	傘木 康介③	宮下 宙也③

男子シングルス

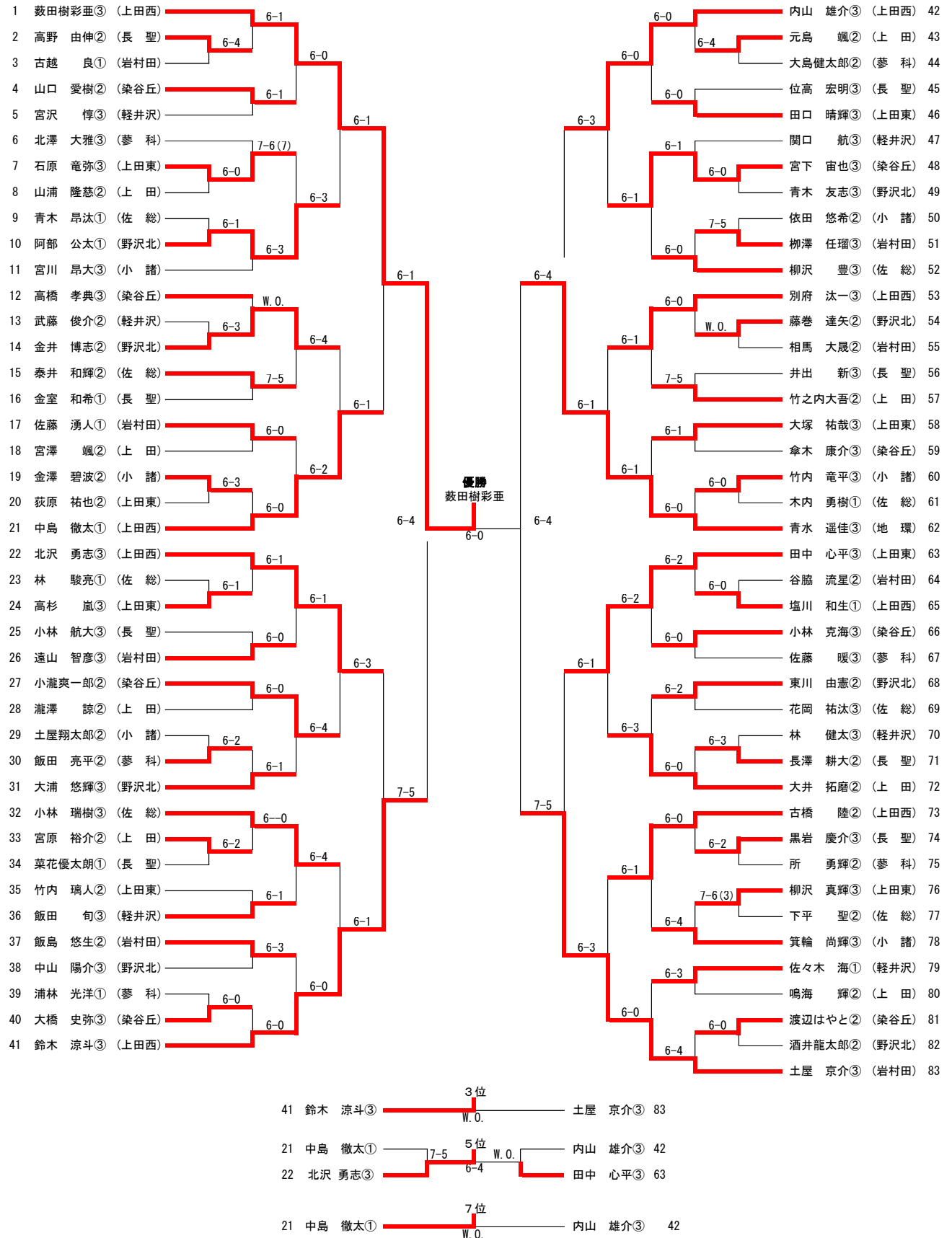

男子ダブルス

1	藪田 樹彩亜③ 内山 雄介③	(上田西)	2-1	6-1	優勝	土屋 京介③ 遠山 智彦③	(岩村田)	29
2	竹内 竜平③ 金澤 碧波②	(小 諸)	6-0			柳沢 礼矢① 田辺 竜也②	(上田西)	30
3	佐藤 充① 林 駿亮①	(佐 総)		6-1		武舍 睦治② 金室 和希①	(上田東)	31
4	小林 克海③ 志摩 樹音③	(染谷丘)	6-4			菜花 優太郎① 桃樹 桃樹①	(長 聖)	32
5	阿部 公太① 柳澤 佳汰①	(野沢北)	2-2	6-1		森山 遼馬① 山口 愛樹②	(上 田)	33
6	瀧澤 諒② 山浦 隆慈②	(上 田)	6-4			山崎 唯吹② 北澤 大雅③	(染谷丘)	34
7	飯田 旬③ 関口 航③	(軽井沢)		6-2		佐藤 暖③ 大浦 悠輝③	(蓼 科)	35
8	小林 瑞樹③ 柳沢 豊③	(佐 総)	6-0			東川 由憲② 下平 聖②	(野沢北)	36
9	飯田 亮平② 金井 博志②	(蓼 科)	2-3	6-3		青木 昂汰① 宮沢 惇③	(佐 総)	37
10	藤卷 達矢② 柳沢 真輝③	(野沢北)	6-2			林 健太③ 小瀧 爽一郎②	(軽井沢)	38
11	高杉 嵐③ 山本 直幸②	(上田東)		6-2		渡辺 はやと② 大塚 祐哉③	(染谷丘)	39
12	柳沢 彰吾② 谷脇 流星②	(上田西)	6-2			石原 竜弥③ 鳴海 輝②	(上田東)	40
13	古越 良① 高橋 孝典③	(岩村田)	2-4	6-2		宮澤 颯② 内堀 廣大②	(上 田)	41
14	傘木 康介③ 田中 心平③	(染谷丘)		6-3	優勝	堀内 和生① 中島 雅哉①	(上田西)	42
15	田口 晴輝③ 木内 勇樹①	(上田東)	2-5	7-5		佐々木 海① 武藤 俊介②	(上田西)	43
16	清水 音秋① 中沢 祐策①	(佐 総)		6-0		相馬 大晟② 柳澤 任瑠③	(軽井沢)	44
17	東 大耀① 土屋 裕大①	(上田西)		6-4		高橋 伸① 銀川 新①	(岩村田)	45
18	関 裕介① 草間 将裕①	(長 聖)	6-1			荻原 祐也② 大野 創②	(上 田)	46
19	佐々木 陽冬① 大橋 史弥③	(岩村田)	2-6	6-1		高野 由伸② 松本 賢史②	(上田東)	47
20	塚田 哲朗③ 大井 拓磨②	(染谷丘)	6-2			宮川 昂大③ 箕輪 尚輝③	(長 聖)	48
21	竹之内 大吾② 飯島 悠生②	(上 田)		7-5		長谷部 優介① 浅水屋 晃太①	(小 諸)	49
22	佐藤 湧人① 竹内 璃人②	(岩村田)	6-0			大島 健太郎② 浦林 光洋①	(上 田)	50
23	小河原 駿① 青木 友志③	(上田東)	2-7	6-3		宮下 宙也③ 笠原 佳樹③	(蓼 科)	51
24	中山 陽介③ 土屋翔太郎②	(野沢北)	6-4			泰井 和輝② 花岡 祐汰③	(染谷丘)	52
25	依田 悠希② 池田 剛瑠②	(小 諸)		6-4		依田 奎樹① 白石 理人①	(佐 総)	53
26	松田 大輔① 宮原 裕介②	(染谷丘)	6-0			酒井 龍太郎② 小林 竜雅②	(岩村田)	54
27	元島 颯② 別府 汰一③	(上 田)	2-8	6-0		鈴木 涼斗③ 北沢 勇志③	(野沢北)	55
28	古橋 陸②	(上田西)					(上田西)	56

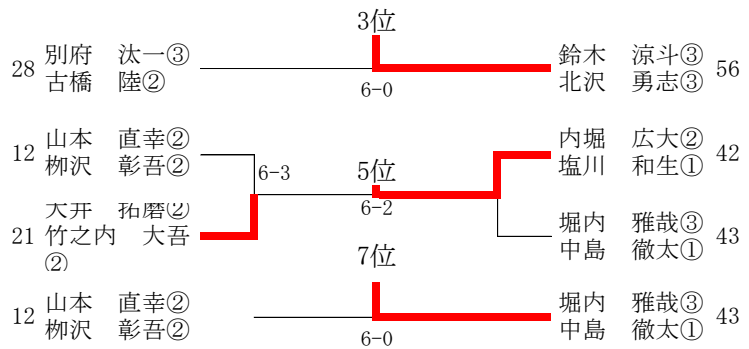

平成29年度 第161回東信高等学校体育大会 テニス競技 女子団体

平成29年5月19日～22日
佐久臼田運動公園・上田古戦場公園

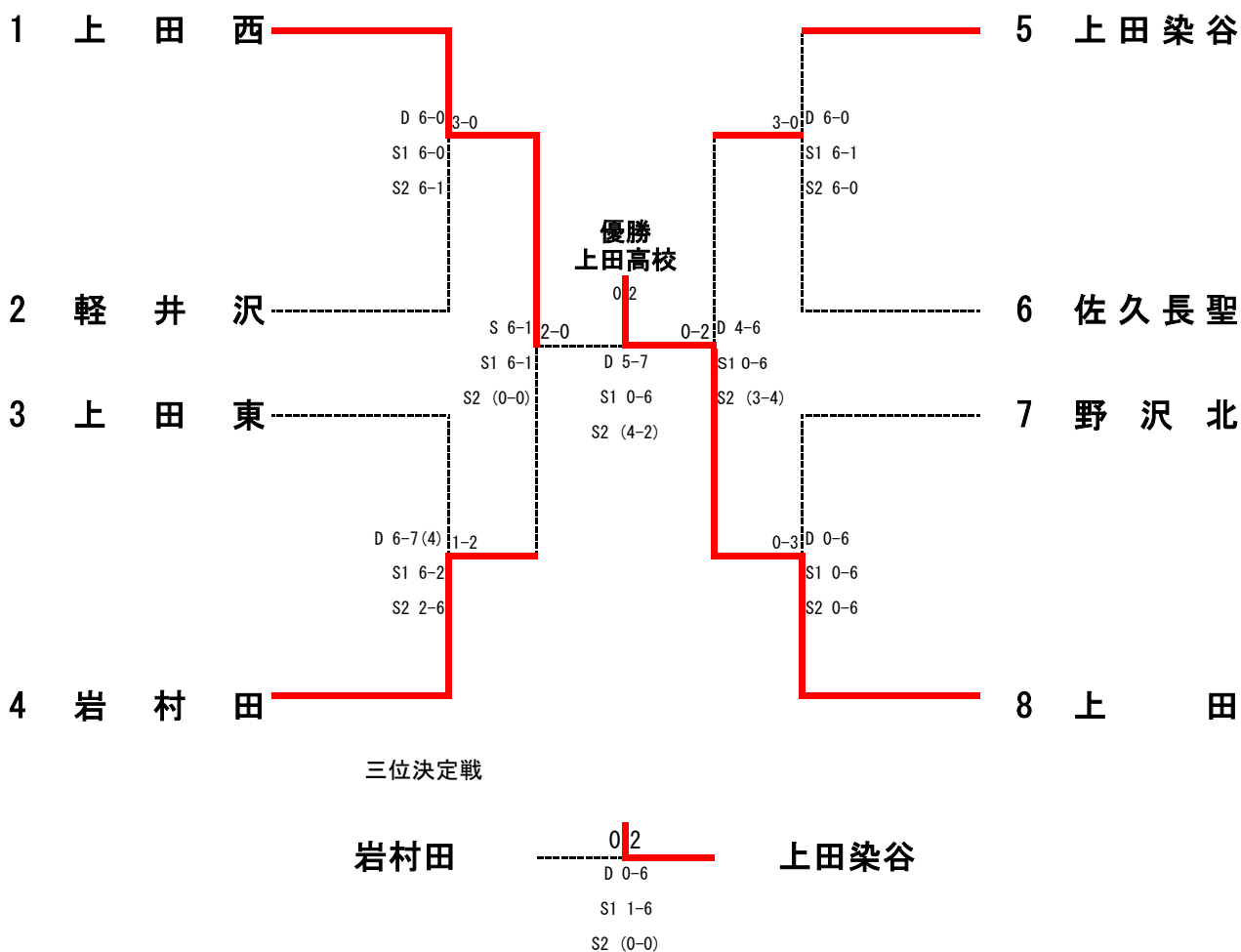

NO.	学校名	監督	NO. 1	NO. 2	NO. 3	NO. 4	NO. 5
1	上田西	正村 真一	倉島 佳那③	山岸 杏美②	塩川 由菜③	竹内 愛裕②	清水 葵②
2	軽井沢	竹平 愛恵	生方 麗央③	金川 美月②	北澤 花①	森蘭 美汐①	
3	上田東	玉井 謙一	藤城 みなみ③	泉 芽衣奈③	武田 祐奈③	吉村 瑠菜③	宮原 あゆみ②
4	岩村田	三石 和之	楚山 理紗③	竹花 雛③	高橋 雅③	木内 夏希③	田中 里奈②
5	上田染谷	村山 美耶子	大塚 里紗子③	後藤 未有②	六川 光彩③	内堀 葉利③	荻原 萌③
6	長聖	小松 賢市	三島 絵梨香③	依田 瑞希②	松本 安里奈②	成澤 侑南②	
7	野沢北	松原 梨沙子	井出 智美③	高見澤 花③	小林 来実①	井出 杏佳①	小林 愛奈①
8	上田	塩澤 一成	水出 羽奈③	下島 佳乃②	佐藤 美有②	古田 萌①	小林 優羽③

女子シングルス

1	水出 羽奈③ (上田)	2R1 6-0	6-1	2R9	山岸 杏美② (上田西)	26		
2	角田 千美③ (上田西)	1R1 7-5	6-2	1R10	橋詰 穂乃香② (上田)	27		
3	吉村 瑠菜③ (上田東)	3R1 6-0	6-0	3R5	梅沢 真子② (上田東)	28		
4	三島 絵梨香③ (長聖)	1R2 6-1	6-2	6-2	1R11	竹花 雛③ (岩村田)	29	
5	春日 京子② (染谷丘)	2R2 6-2	6-2	2R10	松本 安里奈② (長聖)	30		
6	與良 萌花② (岩村田)	1R3	6-4	4R3	荻原 萌③ (染谷丘)	31		
7	寺島 あゆ美③ (蓼科)	6-4	4R1 6-1	2-6	6-0	2R11	杉山 萌々花① (染谷丘)	32
8	六川 光彩③ (染谷丘)	2R3 6-4	6-1	6-0	1R12	高見澤 花③ (野沢北)	33	
9	小原 琴音② (上田)	1R4 6-0	6-3	3R6	7-6(5)	泉 芽衣奈③ (上田東)	34	
10	楚山 理紗③ (岩村田)	3R2 6-4	6-1	6-1	1R13	木内 夏希③ (岩村田)	35	
11	依田 瑞希② (長聖)	1R5 6-1	6-2	2R12	6-2	寺島 綾菜① (上田西)	36	
12	笠原 優那② (上田東)	2R4 6-1	6-1	6-2	2R12	佐藤 美有② (上田)	37	
13	塩川 由菜③ (上田西)	5R1 6-1	6-2	5R2	6-1	2R13	後藤 未有② (染谷丘)	38
14	大塚 里紗子③ (染谷丘)	2R5 6-4	6-1	6R1	6-1	2R13	宮原 あゆみ② (上田東)	39
15	櫻井 双葉③ (岩村田)	1R6 6-2	7-6(4)	3R7	7-6(6)	1R14	高橋 雅③ (岩村田)	40
16	小林 優羽③ (上田)	3R3 6-2	6-0	1R15	6-0	1R15	金川 美月② (軽井沢)	41
17	生方 麗央③ (軽井沢)	1R7 6-1	6-3	2R14	6-3	2R14	花岡 莉緒② (上田)	42
18	尾台 沙也加② (上田東)	2R6 6-0	3-6	4R4	3-6	4R4	竹内 愛裕② (上田西)	43
19	清水 葵② (上田西)	4R2 0-6	6-3	2R15	6-3	2R15	金井 明日花② (上田)	44
20	内堀 栞利③ (染谷丘)	2R7 6-2	6-2	1R16	6-2	1R16	田中 里奈② (岩村田)	45
21	山浦 麻咲③ (岩村田)	1R8 6-4	6-2	3R8	6-2	3R8	藤城 みなみ③ (上田東)	46
22	井出 智美③ (野沢北)	3R4 6-2	6-0	1R17	6-0	1R17	中原 京香② (蓼科)	47
23	武田 祐奈③ (上田東)	1R9 7-5	6-1	2R16	6-1	2R16	岩崎 彩夏② (染谷丘)	48
24	児玉 華菜② (上田西)	2R8 6-0	6-1	2R16	6-1	2R16	倉島 佳那③ (上田西)	49
25	下島 佳乃② (上田)							
8	六川 光彩③ (染谷丘)	5R3 3-6	3位	6-3	6R2	6R2	下島 佳乃② (上田)	25
19	清水 葵② (上田西)	6R3 5-7	5位				佐藤 美有② (上田)	37
26	山岸 杏美② (上田西)	5R4 7-6(2)		7位	2-6	6R4	六川 光彩③ (染谷丘)	8
38	後藤 未有② (染谷丘)						後藤 未有② (染谷丘)	38

女子ダブルス

1	水出 羽奈 ^③ 下島 佳乃 ^②	(上田)	2R1	6-0	6-0	1R8	大塚 里紗子 ^③ 後藤 未有 ^②	(染谷丘)	16	
2	角田 千美 ^③ 児玉 華菜 ^②	(上田西)	1R1	w. o.	6-3	2R5	高橋 紀乃 ^② 由井 志乃 ^②	(岩村田)	17	
3	尾台 沙也加 ^② 梅沢 真子 ^②	(上田東)	3R1	6-0	6-1	1R9	橋詰 穂乃香 ^② 花岡 莉緒 ^②	(上田)	18	
4	楚山 理紗 ^③ 木内 夏希 ^③	(岩村田)	1R2	6-1	6-2	3R3	武田 祐奈 ^③ 吉村 瑠菜 ^③	(上田東)	19	
5	祢津 杏香 ^② 水口 裕菜 ^①	(上田西)	2R2	0-6	6-3	1R10	内堀 栞利 ^③ 岩崎 彩夏 ^②	(染谷丘)	20	
6	井出 智美 ^③ 高見澤 花 ^③	(野沢北)	1R3	0-6	1-6	2R6	小原 琴音 ^② 白井 愛子 ^②	(上田)	21	
7	春日 京子 ^② 杉山 萌々花 ^①	(染谷丘)	4R1	7-5	6 1	4-6	4R2	田中 里奈 ^② 興良 萌花 ^②	(岩村田)	22
8	塩川 由菜 ^③ 清水 葵 ^②	(上田西)	1R4	6-1	5R1	3-6	3R4	山岸 杏美 ^② 寺島 綾菜 ^①	(上田西)	23
9	工藤 公留美 ^② 林 京佳 ^②	(岩村田)	2R3	6-2	6-0	1R12	六川 光彩 ^③ 荻原 萌 ^③	(染谷丘)	24	
10	金井 明日花 ^② 小林 優羽 ^③	(上田)	1R5	7-6 (5)	6-1	2R7	松本 安里奈 ^② 成澤 侑南 ^②	(長聖)	25	
11	三島 絵梨香 ^③ 依田 瑞希 ^②	(長聖)	3R2	6-4	6-2	1R13	金井 理子 ^② 大平 明侑 ^①	(上田)	26	
12	藤城 みなみ ^③ 泉 芽衣奈 ^③	(上田東)	1R6	6-0	3-6	3R4	寺島 あゆ美 ^③ 中原 京香 ^③	(蓼科)	27	
13	櫻井 双葉 ^③ 山浦 麻咲 ^③	(岩村田)	2R4	0-6	4-6	1R14	宮原 あゆみ ^② 笠原 優那 ^②	(上田東)	28	
14	生方 麗央 ^③ 金川 美月 ^②	(軽井沢)	1R7	1-6	0-6	2R8	竹花 雛 ^③ 高橋 雅 ^③	(岩村田)	29	
15	佐藤 美有 ^② 古田 萌 ^①	(上田)					倉島 佳那 ^③ 竹内 愛裕 ^②	(上田西)	30	

8	塩川 由菜 ^③ 清水 葵 ^②	(上田西)			3位	6 2	5R2	大塚 里紗子 ^③ 後藤 未有 ^②	(染谷丘)	16	
7	春日 京子 ^② 杉山 萌々花 ^①	(染谷丘)			5位	6 1	6-2	5R4	山岸 杏美 ^② 寺島 綾菜 ^①	(上田西)	23
15	佐藤 美有 ^② 古田 萌 ^①	(上田)	5R3	0-6	6 1	6R1			六川 光彩 ^③ 荻原 萌 ^③	(染谷丘)	24
7	春日 京子 ^② 杉山 萌々花 ^①	(染谷丘)			7位	3 6	6R2		六川 光彩 ^③ 荻原 萌 ^③	(染谷丘)	24

第161回 東信高等学校総合体育大会バスケットボール競技の部 試合結果

【男子の部】

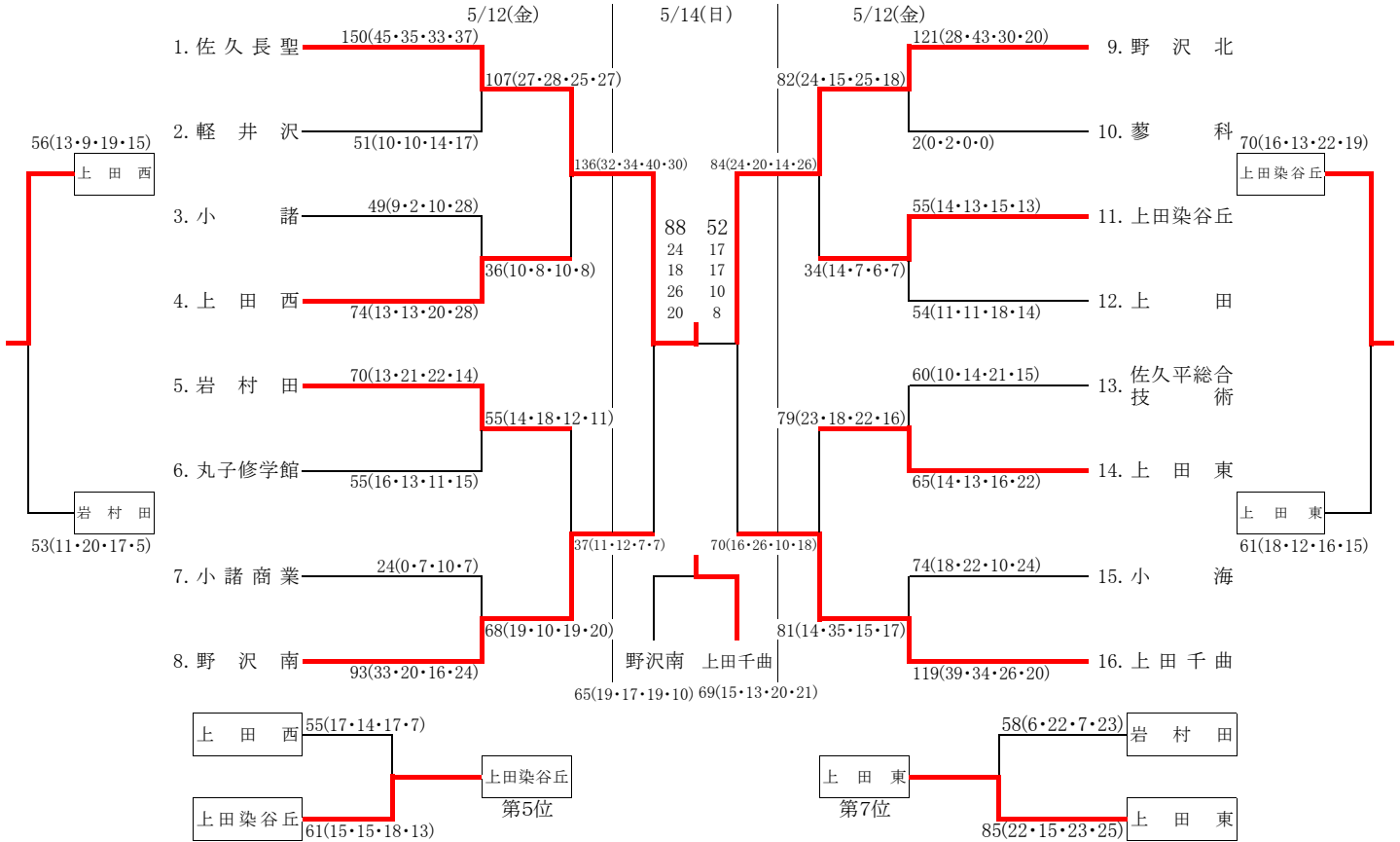

【女子の部】

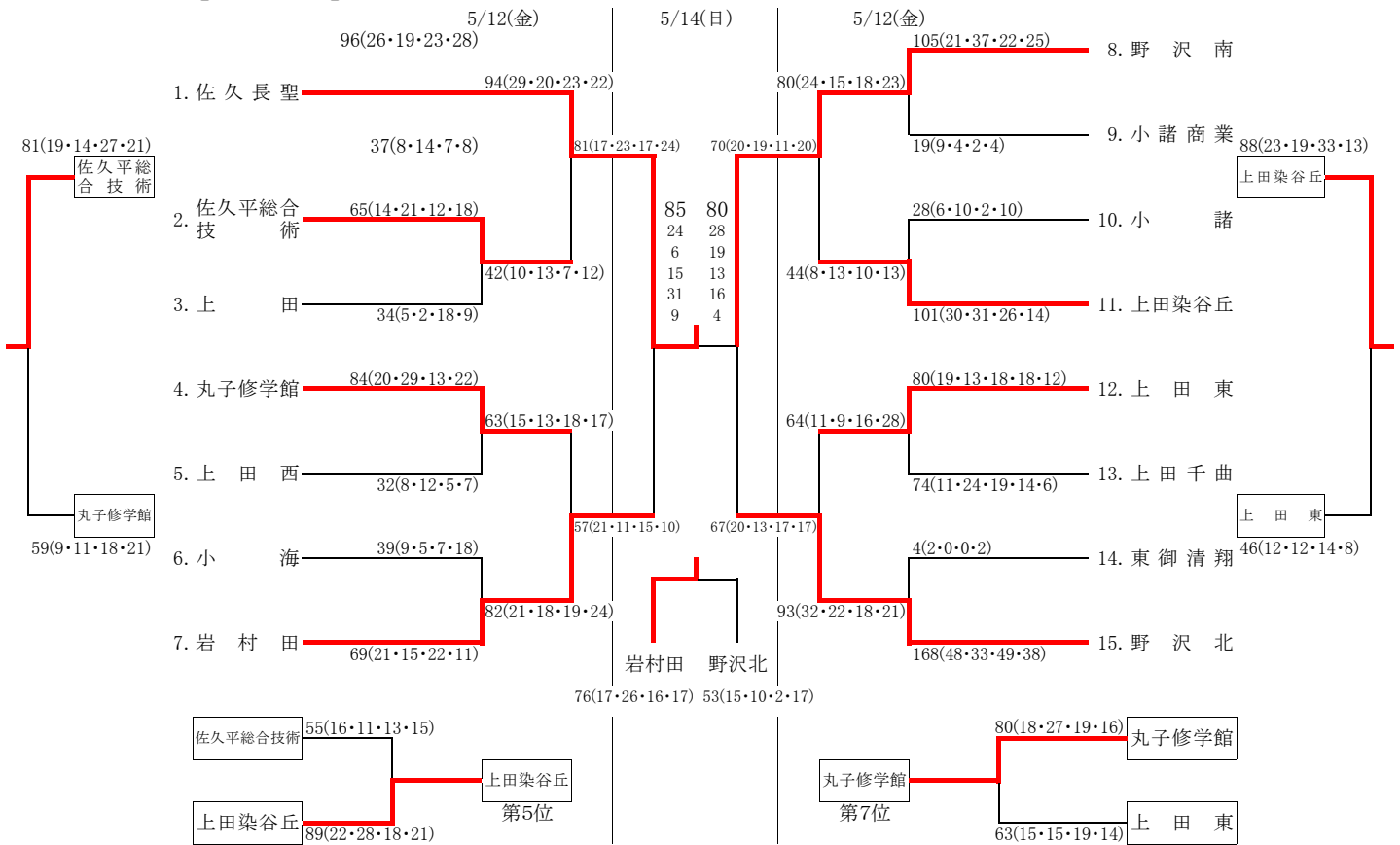

男子順位 1:佐久長聖 2:野沢北 3:上田千曲 4:野沢南 5:上田染谷丘 6:上田西 7:上田東 8:岩村田
 女子順位 1:佐久長聖 2:野沢南 3:岩村田 4:野沢北 5:上田染谷丘 6:佐久平総合技術 7:丸子修学館 8:上田東

第161回東信高等学校体育大会 バレーボール競技 男子

会場 A・Bコート：佐久平総合技術高校臼田キャンパス第一体育館 Cコート：佐久平総合技術高校臼田キャンパス第二体育館

期日 平成29年5月12日、13日、14日 プロトコール 12日：9:50、14日：9:50

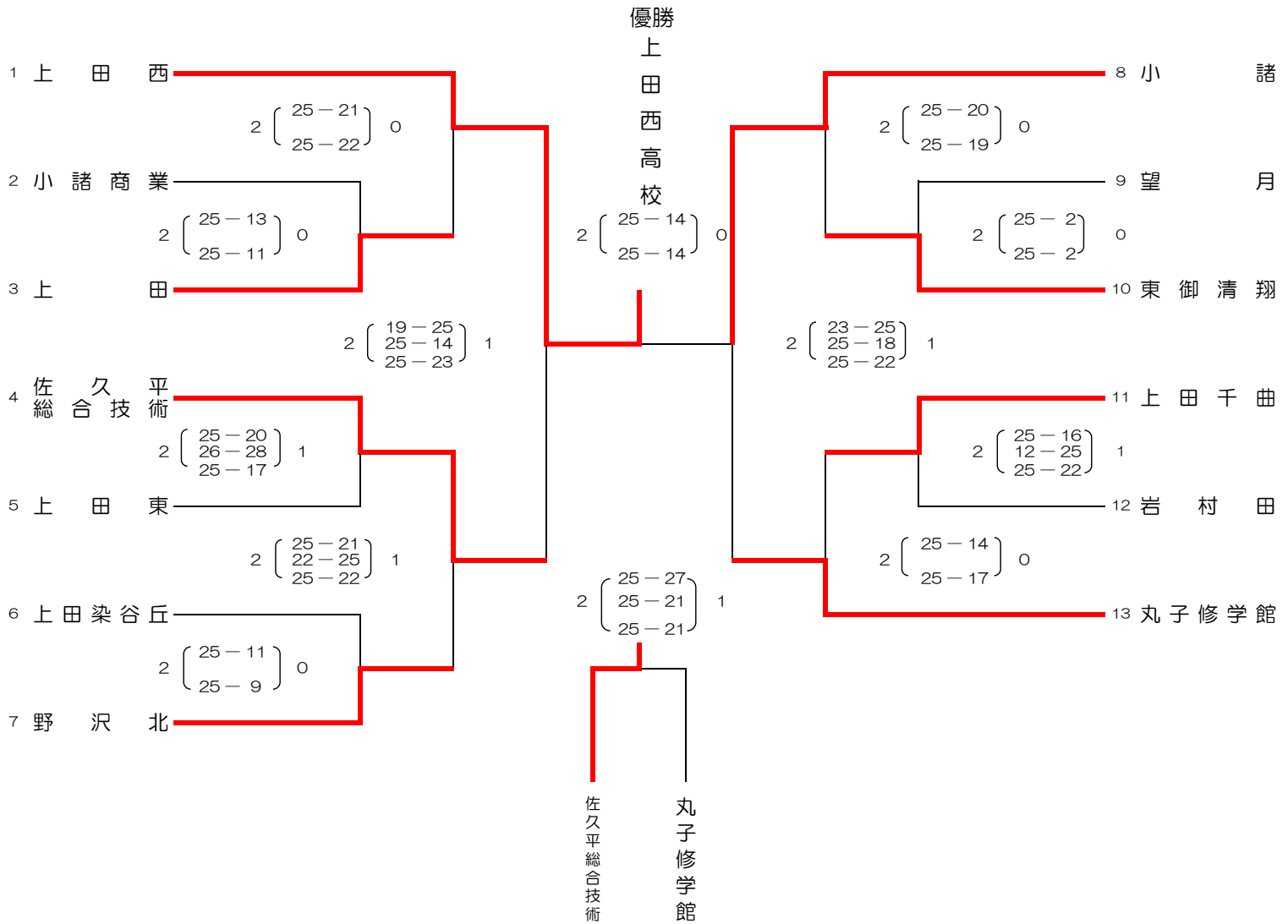

第1位	第2位	第3位	第4位
上田西	小諸	佐久平総合技術	丸子修学館
第5位	第6位	第7位	第8位
上田東	東御清翔	上田千曲	野沢北

順位決定戦

13日

プロトコール
9:55

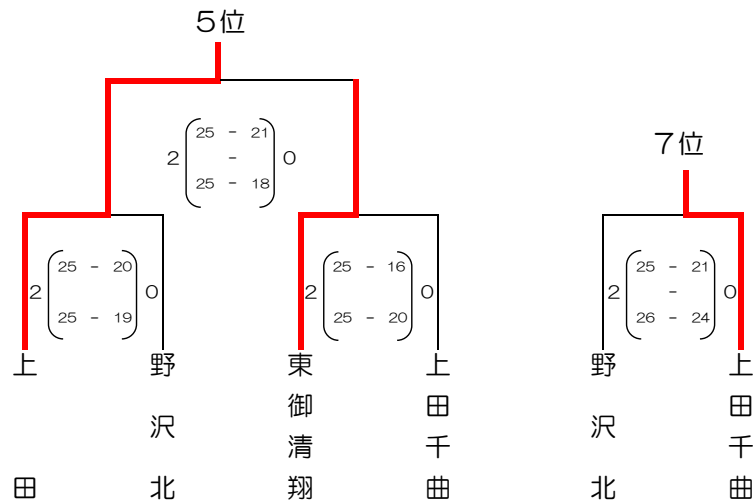

第161回東信高等学校体育大会 バレーボール競技 女子

会場 A・Bコート：佐久平総合技術高校臼田キャンパス第一体育館 Cコート：佐久平総合技術高校臼田キャンパス第二体育館

期日 平成29年5月13日、14日 プロトコール 13日：9:50、14日：9:50

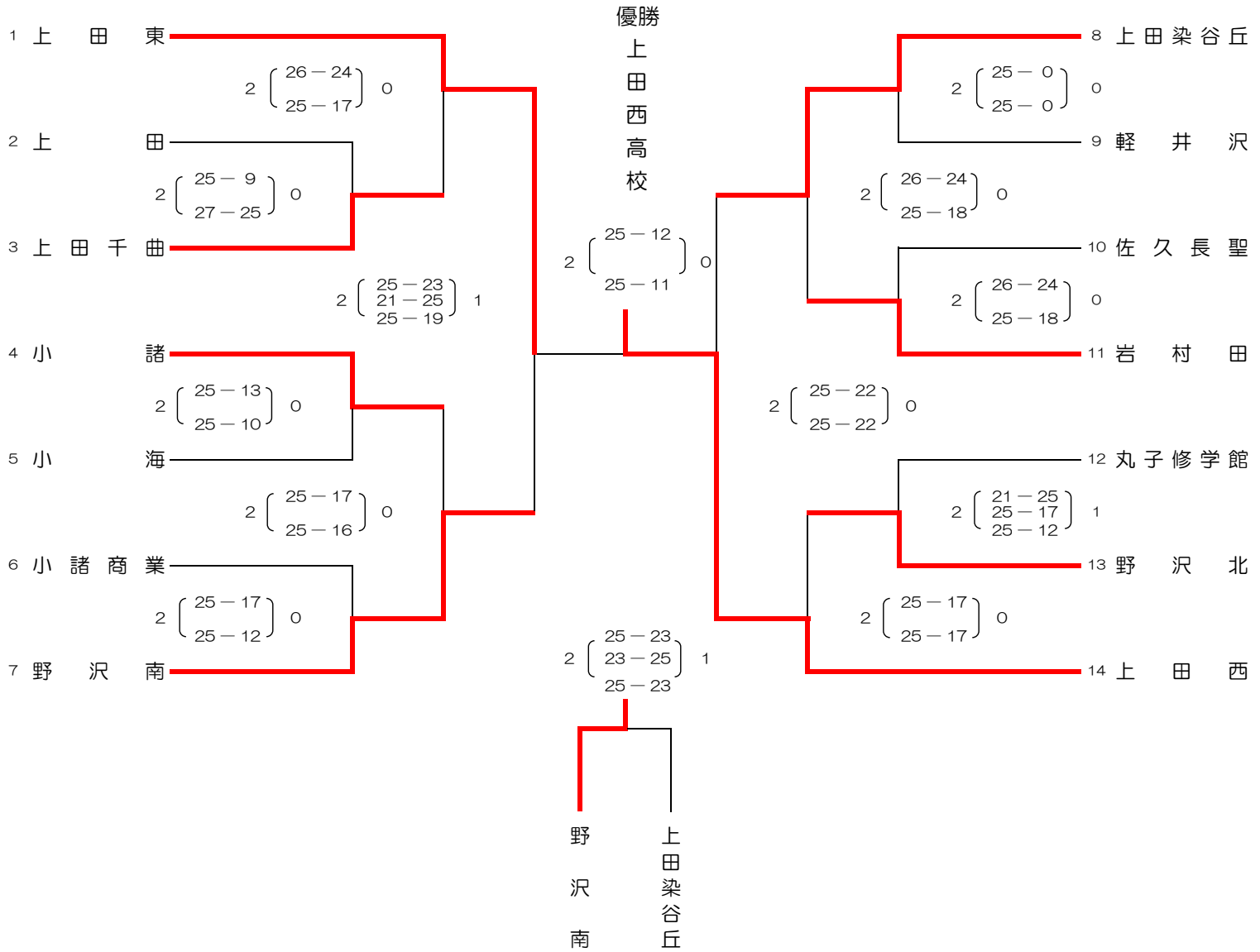

第1位	第2位	第3位	第4位
上田西	上田東	野沢南	上田染谷丘
第5位	第6位	第7位	第8位
岩村田	上田千曲	小諸	野沢北

順位決定戦

14日

プロトコール
9:55

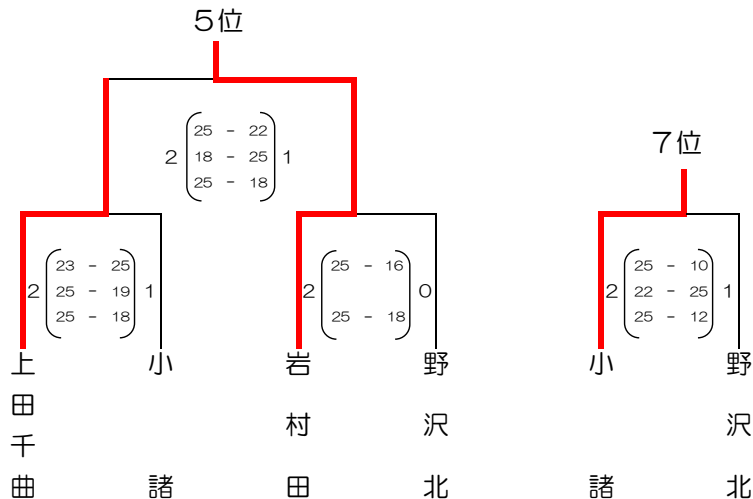

第161回 東信高等学校体育大会 ハンドボール競技会

平成29年5月12日(金)～14日(日) 於:佐久市総合体育館

[男子]

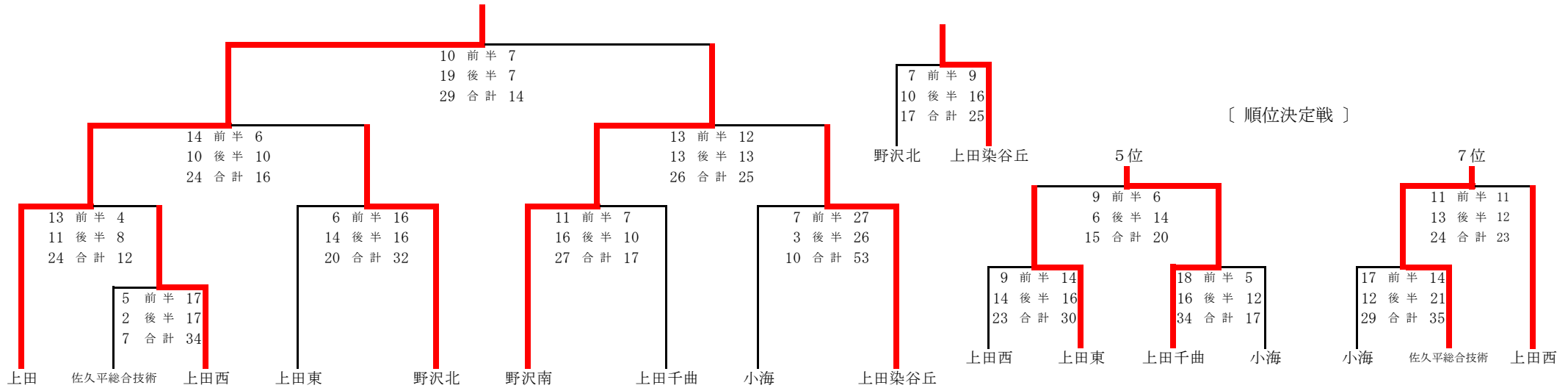

[女子]

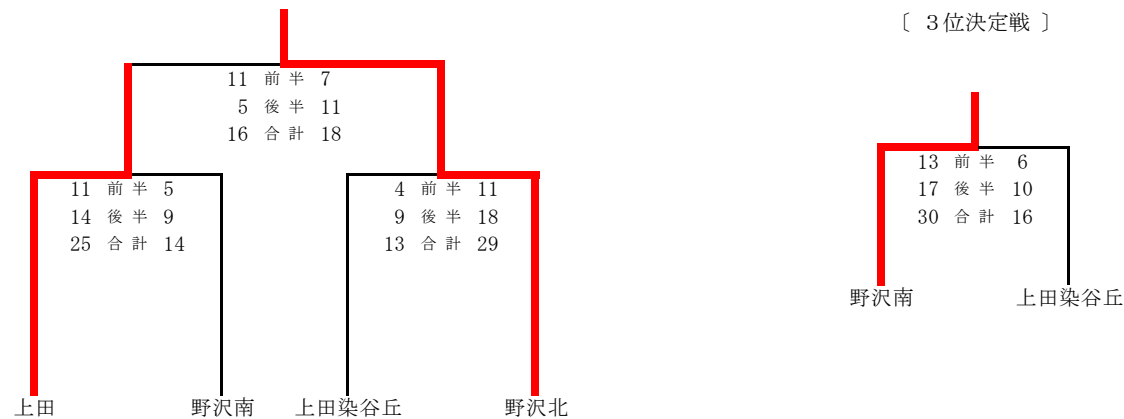

【男子】

- 1位 上田
- 2位 野沢南
- 3位 上田染谷丘
- 4位 野沢北
- 5位 上田千曲
- 6位 上田東
- 7位 佐久平総合技術
- 8位 上田西
- 9位 小海

【女子】

- 1位 野沢北
- 2位 上田
- 3位 野沢南
- 4位 上田染谷丘

第161回東信高等学校総合体育大会 ソフトボール競技

1 期 日 平成29年5月14日(日)

2 会 場 上田染谷丘高等学校 ソフトボール場

3 組 合 せ

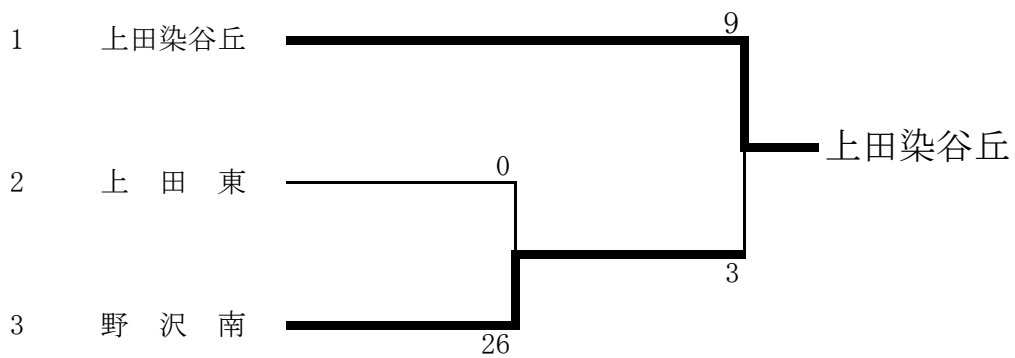

第161回東信大会 (H29年総体) 男子学校対抗 訂正版

※Dブロック 訂正カ所は黄色になっています。

【男子予選リーグ】

Aブロック

	①小諸商業	②小諸	③野沢南	④上田西	勝 敗	順位
①小諸商業		3-0	3-0	3-0	3勝0敗	1
②小諸	0-3		3-1	0-3	1勝2敗	3
③野沢南	0-3	1-3			0勝3敗	4
④上田西	0-3	3-0			2勝1敗	2

Bブロック

	①上田東	②丸子修学館	③上田千曲	④蓼科	勝 敗	順位
①上田東		3-0	3-0	3-0	3勝0敗	1
②丸子修学館	0-3		2-3	3-0	1勝2敗	3
③上田千曲	0-3	3-2		3-0	2勝1敗	2
④蓼科	0-3	0-3	0-3		0勝3敗	4

Cブロック

	①上田	②上田染谷丘	③岩村田		勝 敗	順位
①上田		3-0	3-0		2勝0敗	1
②上田染谷丘	0-3		3-1		1勝1敗	2
③岩村田	0-3	1-3			0勝2敗	3
					勝 敗	

Dブロック

	①野沢北	②佐久平総合技術	③佐久長聖		勝 敗	順位
①野沢北		1-3	3-1		1勝1敗	2
②佐久平総合技術	3-1		3-0		2勝0敗	1
③佐久長聖	1-3	0-3			0勝2敗	3
					勝 敗	

【男子決勝トーナメント】

1位トーナメント(1位~4位決定)

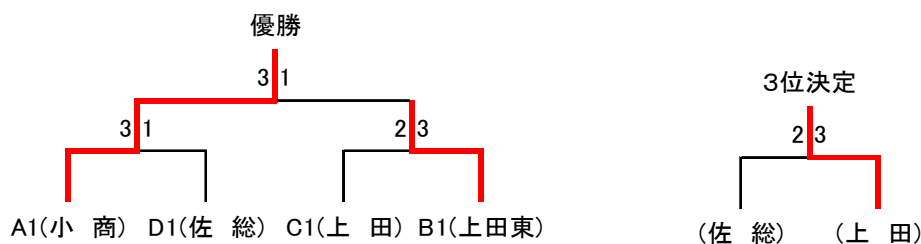

2位トーナメント(5位~8位決定)

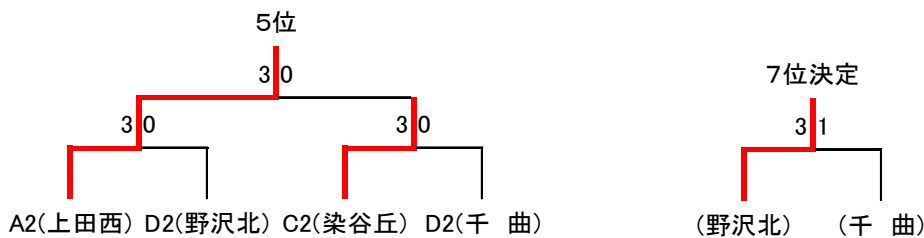

1位	小諸商業	2位	上田東	3位	上田	4位	佐総
5位	上田西	6位	上田染谷	7位	野沢北	8位	上田千曲

第161回東信大会 (H29年総体)

男子シングルス (1)

1	櫻井 和希 ③ (佐久平総合技術)	2-1	松田 魁人 ③ (上田東)	43
2	橋詰 涼人 ① (上田東)	1-1 3	小林 元毅 ② (上田千曲)	44
3	関 一輝 ① (野沢南)	1	藤澤 大地 ② (佐久長聖)	45
4	粕尾 尚史 ② (上田西)	2-2	上原 聖音 ① (佐久平総合技術)	46
5	井出 龍希 ③ (小諸)		吉村 真由 ② (小諸)	47
6	柳澤 郁弥 ② (小諸商業)	2-3	小池 築 ② (佐久平総合技術)	48
7	小林 大河 ① (上田千曲)	1-2 3	齊藤 拓海 ① (岩村田)	49
8	萩原 陽生 ① (佐久平総合技術)	1	森田 恭伍 ① (野沢南)	50
9	田中 優斗 ② (上田東)	1-3 3	田村 一貴 ① (上田東)	51
10	外川 雄大 ② (佐久長聖)	0	浅川 聖 ① (野沢北)	52
11	櫻井 海人 ② (野沢北)	2-4	岡松 希星 ① (小諸商業)	53
12	依田 恭輔 ③ (小諸)	2-5	大塚 直人 ③ (上田)	54
13	沢田 聖那 ① (小諸商業)	1-4 3	美齊津 伸広 ① (野沢北)	55
14	土屋 陽平 ① (岩村田)	1	菊原 悠稀 ③ (蓼科)	56
15	山崎 僚大 ② (上田東)	2-6	井出 直希 ① (佐久平総合技術)	57
16	小林 漢 ③ (上田染谷丘)		田口 竜士 ② (小諸)	58
17	大塚 広太 ③ (佐久平総合技術)	2-7	片桐 海軌 ② (丸子修学館)	59
18	有坂 歩夢 ① (野沢北)		柳澤 秀 ③ (岩村田)	60
19	山岸 達武 ① (上田)	3-4	半田 柚樹 ② (上田東)	61
20	星野 颯佑 ② (佐久長聖)	1-5 3	久保田 貴 ③ (上田西)	62
21	相場 瞬 ③ (丸子修学館)	0	滝沢 宙夢 ② (上田染谷丘)	63
22	篠澤 竜晟 ③ (小諸商業)	2-8	原田 響 ② (野沢北)	64
23	井出 篤志 ③ (小諸)	1-6 0	花岡 輝哉 ① (上田西)	65
24	神林 京弥 ① (上田染谷丘)	3	小倉 晴貴 ③ (蓼科)	66
25	古越 匠 ② (佐久平総合技術)	2-10	木村 海斗 ① (岩村田)	67
26	酒井 麻尋 ③ (野沢北)		谷 優馬 ② (佐久長聖)	68
27	西沢 涼 ③ (岩村田)	2-11	飯沼 陸 ③ (丸子修学館)	69
28	藻谷 啓介 ③ (上田)		堀内 大輝 ③ (上田東)	70
29	若林 大樹 ② (上田千曲)	3-6	丸山 倫 ② (上田)	71
30	中村 駿輝 ① (上田西)	1-7 3	小林 貴哉 ① (小諸)	72
31	上野 拓海 ② (上田東)	1	依田 龍希 ③ (佐久平総合技術)	73
32	瀬下 怜音 ① (上田西)	2-12	飯島 航 ③ (小諸)	74
33	荒井 太陽 ① (丸子修学館)	2-13	小林 弘嵩 ① (上田東)	75
34	荒井 友有 ② (上田千曲)	1-8 2	高澤 拓誠 ② (佐久長聖)	76
35	渡辺 壮大 ② (佐久平総合技術)	3	下村 朋輝 ③ (上田染谷丘)	77
36	道谷 識史 ① (上田東)	1-9 3	齋藤 和樹 ① (佐久平総合技術)	78
37	市川 柊 ③ (野沢南)	0	五十嵐 爽也 ③ (丸子修学館)	79
38	滝澤 匠哉 ③ (蓼科)	2-14	太田 遼馬 ① (上田西)	80
39	町田 光平 ① (野沢北)	2-15	日向 正樹 ③ (野沢北)	81
40	宮下 航平 ③ (佐久長聖)		渡邊 涼 ② (上田千曲)	82
41	田中 一茶 ① (佐久平総合技術)	1-10 3	宮入 健 ① (上田東)	83
42	中島 俊輔 ② (上田)	0	真島 拓実 ③ (小諸商業)	84
		2-16		

1	櫻井 和希 ③ (佐久平総合技術)	3	箱山 楓 ① (上田西) ##
84	真島 拓実 ③ (小諸商業)	2	夏木 晨雄 ② (上田) 85
22	篠澤 竜晟 ③ (小諸商業)	3	山井 智貴 ① (上田) ##

第161回東信大会 (H29年総体)

男子シングルス (2)

85	夏木 晨雄 ② (上田)	2-33	井出 雄飛 ② (小諸商業)	127
86	大平 拓実 ② (丸子修学館)	1-21	中川 結翔 ① (上田染谷丘)	128
87	赤羽根 雅也 ② (野沢南)	3-17	丸山 大翔 ② (佐久平総合技術)	129
88	永島 朋起 ② (小諸)	2-34	芳賀 柁 ② (上田東)	130
89	眞田 明生 ② (上田東)	4-9	原田 大雅 ② (丸子修学館)	131
90	赤間 源 ③ (岩村田)	2-35	田中 悠斗 ③ (佐久平総合技術)	132
91	伊藤 元弥 ② (佐久長聖)	1-22	一ノ瀬 瑛介 ③ (野沢南)	133
92	関口 雄斗 ② (佐久平総合技術)	3-18	井出 陽人 ① (岩村田)	134
93	水沢 悠真 ② (上田西)	1-23	白石 逸奎 ① (上田東)	135
94	渡辺 達也 ① (上田東)	2-36	竹内 龍之介 ① (野沢北)	136
95	山本 楽 ③ (野沢北)	5-5	中山 将希 ③ (上田千曲)	137
96	掛川 陸 ② (佐久平総合技術)	2-37	岡本 哲郎 ③ (野沢北)	138
97	田中 直翔 ② (上田千曲)	1-24	河原 弘季 ① (上田西)	139
98	藤澤 良太 ① (野沢北)	3-19	大塚 祐平 ② (丸子修学館)	140
99	春原 拓海 ② (小諸)	2-38	山浦 僚太 ② (上田東)	141
100	吉川 聖 ③ (上田西)	4-10	小林 嶺 ③ (小諸)	142
101	北原 大哉 ① (佐久平総合技術)	2-39	箱山 大輔 ③ (上田千曲)	143
102	板垣 晃平 ② (上田染谷丘)	3-20	早乙女 敬一 ③ (佐久長聖)	144
103	小林 大悟 ① (小諸商業)	1-25	井出 昂佑 ① (佐久平総合技術)	145
104	佐藤 優 ① (佐久長聖)	2-40	内田 龍雅 ② (蓼科)	146
105	上原 凱 ② (上田東)	6-3	山井 智貴 ① (上田)	147
106	佐藤 大仁 ② (佐久平総合技術)	2-41	森田 航生 ② (上田東)	148
107	木内 健人 ① (野沢北)	1-26	古畑 悠汰 ① (佐久平総合技術)	149
108	関 優斗 ① (上田)	3-21	神津 陸斗 ③ (小諸)	150
109	竹内 政晃 ③ (上田西)	2-42	柳澤 匠 ③ (上田)	151
110	杉田 颯 ② (上田東)	4-11	小宮山 俊一 ① (小諸商業)	152
111	根塚 海斗 ① (小諸商業)	2-43	土屋 優哉 ② (佐久長聖)	153
112	劉 煜漢 ① (佐久長聖)	3-22	豎谷 豊 ② (丸子修学館)	154
113	佐藤 裕基 ① (上田染谷丘)	1-27	藤巻 由那 ① (野沢北)	155
114	井出 翼 ① (上田千曲)	2-44	合原 瑞貴 ① (上田染谷丘)	156
115	萩原 啓介 ③ (小諸)	5-6	水石 悠斗 ③ (佐久平総合技術)	157
116	涌井 陸 ② (上田東)	2-45	齊藤 慧悟 ③ (小諸)	158
117	竹内 陸人 ② (佐久長聖)	1-28	井出 翔太 ① (佐久平総合技術)	159
118	浅野 俊輔 ② (上田)	3-23	市村 優卓 ③ (蓼科)	160
119	小須田 海斗 ① (岩村田)	1-29	矢嶋 優大 ② (上田東)	161
120	佐藤 侑希 ① (佐久平総合技術)	2-46	中村 唯人 ① (上田)	162
121	神津 圭佑 ③ (野沢北)	4-12	北沢 涼祐 ② (野沢北)	163
122	磯部 琳平 ① (佐久平総合技術)	2-47	前山 倫太郎 ② (上田東)	164
123	大林 祐輔 ③ (蓼科)	3-24	箱崎 楽人 ② (佐久長聖)	165
124	関 雅人 ① (上田東)	1-30	長澤 佳輝 ① (岩村田)	166
125	工藤 亮空 ① (丸子修学館)	2-48	重田 熙 ② (上田千曲)	167
126	金井 柁太郎 ③ (小諸商業)		箱山 楓 ① (上田西)	168

22	篠澤 竜晟 ③ (小諸商業)	5~8決1-1	1	松田 魁人 ③ (上田東)	43
106	佐藤 大仁 ② (佐久平総合技術)	5~8決1-2	3	山井 智貴 ① (上田)	147
43	松田 魁人 ③ (上田東)	7位決	3	佐藤 大仁 ② (佐久平総合技術)	106

第161回東信大会 (H29年総体)

男子ダブルス

1	櫻井 和希 ③ (佐久平総合技術)	松田 魁人 ③ (上田東)	40
2	原野 大雅 ② (丸子修学館)	関口 雄斗 ② (佐久平総合技術)	41
3	半田 柚樹 ② (上田東)	小林 大悟 ① (小諸商業)	42
4	根塚 海斗 ① (小諸商業)	日向 正樹 ③ (野沢北)	43
5	神津 圭佑 ③ (野沢北)	早乙女 敬一 ③ (佐久長聖)	44
6	土屋 優哉 ② (佐久長聖)	小林 漢平 ③ (上田染谷丘)	45
7	小田 元毅 ② (上田千曲)	大林 祐輔 ③ (蓼科)	46
8	市川 柊 ③ (野沢南)	小吉 真由 ② (小諸)	47
9	塚井 直人 ③ (上田)	関宮 入健 ① (上田東)	48
10	飯島 恭輔 ③ (小諸)	山下 楓音 ① (上田西)	49
11	大塚 祐平 ② (丸子修学館)	大塚 広太 ③ (佐久平総合技術)	50
12	井出 翼 ① (上田千曲)	藤井 亮空 ① (丸子修学館)	51
13	粕尾 尚史 ② (上田西)	木村 海斗 ① (岩村田)	52
14	上前 拓海 ② (上田東)	矢嶋 優大 ② (上田東)	53
15	谷高 優馬 ② (佐久長聖)	柳岡 郁弥 ② (小諸商業)	54
16	堀内 大輝 ③ (上田東)	田上 悠斗 ③ (佐久平総合技術)	55
17	磯部 琳平 ① (佐久平総合技術)	渡邊 涼有 ② (上田千曲)	56
18	土屋 陽平 ① (岩村田)	荒井 友夢 ① (野沢北)	57
19	北原 涼祐 ② (野沢北)	井出 篤志 ③ (小諸)	58
20	金井 柊太郎 ③ (小諸商業)	夏木 晨雄 ② (上田)	59
21	佐藤 侑希 ① (佐久平総合技術)	相場 瞬也 ③ (丸子修学館)	60
22	田口 竜士 ② (小諸)	藤澤 良太 ① (野沢北)	61
23	町田 光平 ① (野沢北)	藤ノ瀬 瑛介 ① (野沢南)	62
24	涌井 陸柊 ② (上田東)	真田 明生 ② (上田東)	63
25	水石 悠斗 ③ (佐久平総合技術)	依田 龍大 ③ (佐久平総合技術)	64
26	浅野 俊輔 ① (上田)	滝市 匠卓 ③ (蓼科)	65
27	太田 遠馬 ① (上田西)	若重 林大樹 ② (上田千曲)	66
28	佐藤 裕基 ① (上田染谷丘)	外川 雄陸 ② (佐久長聖)	67
29	中箱 将希 ③ (上田千曲)	古井 悠汰 ① (佐久平総合技術)	68
30	赤西 源涼 ③ (岩村田)	下村 朋輝 ③ (上田染谷丘)	69
31	木内 健人 ① (野沢北)	岡山 本哲 ③ (野沢北)	70
32	丸山 倫斗 ② (上田)	花岡 輝哉 ① (上田西)	71
33	飯沼 陸軌 ③ (丸子修学館)	田村 一貴 ① (上田東)	72
34	竹内 政晃 ③ (上田西)	柳井 澤秀 ③ (岩村田)	73
35	齊藤 慧悟 ③ (小諸)	藻谷 啓介 ③ (上田)	74
36	劉焜 漢優 ① (佐久長聖)	藤澤 大地 ② (佐久長聖)	75
37	小倉 晴貴 ③ (蓼科)	神津 陸斗 ③ (小諸)	76
38	井出 直希 ① (佐久平総合技術)	丸山 大翔 ② (佐久平総合技術)	77
39	森上 航生 ② (上田東)	真島 拓実 ③ (小諸商業)	78

第161回東信大会 (H29年総体) 女子学校対抗

【女子予選リーグ】

Aブロック

	①岩村田	②佐久長聖	③上田千曲	④上田東	勝 敗	順位
①岩村田		3 - 0	2 - 3	3 - 0	2勝1敗	2
②佐久長聖	0 - 3		1 - 3	2 - 3	0勝3敗	4
③上田千曲	3 - 2	3 - 1		3 - 2	3勝0敗	1
④上田東	0 - 3	3 - 2	2 - 3		1勝2敗	3

Bブロック

	①野沢南	②上田染谷丘	③佐久平総合技術	④野沢北	勝 敗	順位
①野沢南		3 - 2	3 - 0	3 - 1	3勝0敗	1
②上田染谷丘	2 - 3		2 - 3	1 - 3	0勝3敗	4
③佐久平総合技術	0 - 3	3 - 2		3 - 2	2勝1敗	2
④野沢北	1 - 3	3 - 1	2 - 3		1勝2敗	3

Cブロック

	①小諸商業	②上田	③上田西	④小諸	勝 敗	順位
①小諸商業		3 - 0	3 - 0	3 - 0	3勝0敗	1
②上田	0 - 3		3 - 0	3 - 0	2勝1敗	2
③上田西	0 - 3	0 - 3		3 - 0	1勝2敗	3
④小諸	0 - 3	0 - 3	0 - 3		0勝3敗	4

【女子決勝トーナメント】

1位・2位トーナメント (1位～6位決定)

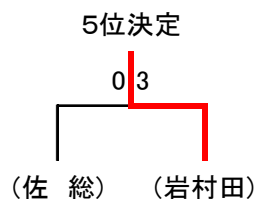
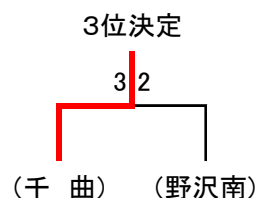
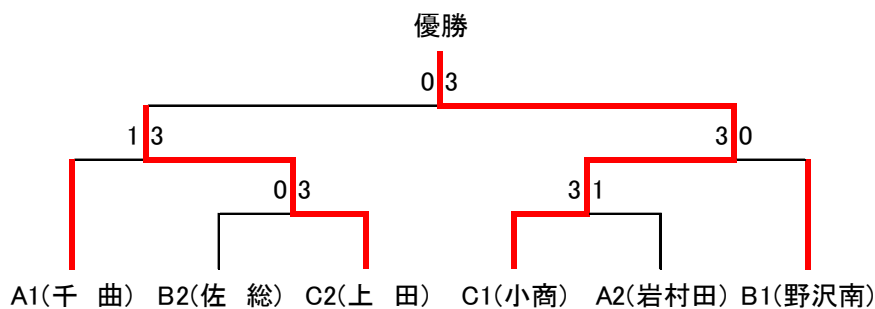

3位・4位トーナメント (7位・8位決定)

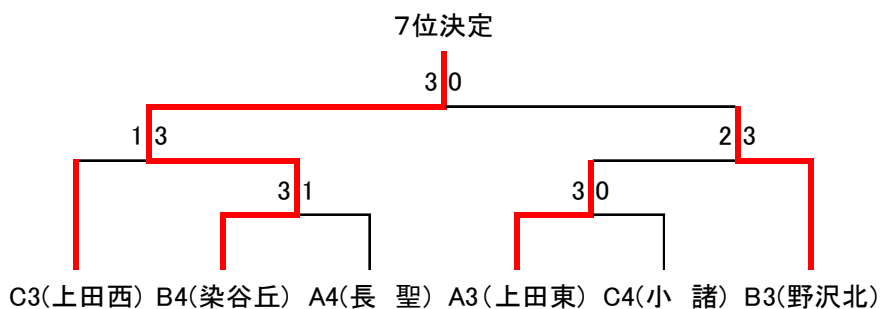

1位 小諸商業	2位 上田	3位 上田千曲	4位 野沢南
5位 岩村田	6位 佐総	7位 上田染谷	8位 野沢北

第161回東信大会 (H29年総体)

女子シングルス

1 佐々木 彩香③ (小諸商業)	2-1 3	井出 美優② (小諸商業)	38
2 佐藤 真弓③ (岩村田)	1-1 0 3	井出 未来② (望月)	39
3 藤巻 愛巳① (上田染谷丘)	4-1 3-1 3	坂井 凜花② (上田東)	40
4 滝澤 華穂① (上田西)	2-2 3 0 3	矢島 佳苗② (上田千曲)	41
5 村上 聖奈② (上田千曲)	2 4-1 3	鶴田 唯② (佐久平総合技術)	42
6 福島 美奈② (佐久平総合技術)	2-3 3 1 1	相馬 礼奈② (岩村田)	43
7 萩原 千加子① (小諸)	0 3-2 1 1	小林 美紅① (佐久長聖)	44
8 笹木 薫③ (上田東)	2-4 0 3	羽田 光里② (上田西)	45
9 原田 茉奈② (野沢南)	5 5-1 3	小平 紗衣③ (野沢南)	46
10 中澤 未来③ (上田)	2-3 3 3 3	谷野 芽生② (上田)	47
11 青島 まどか① (上田東)	1-2 0 0 3	中澤 里菜① (小諸商業)	48
12 青山 鈴果① (小諸)	3 3-3 3 3	山崎 奈津美② (小諸)	49
13 上野 菜③ (佐久平総合技術)	2-6 0 1 3	竹鼻 菜里② (上田東)	50
14 関 玲奈② (上田西)	5 4-2 3 3	西島 美里① (上田千曲)	51
15 若林 杏樹② (上田染谷丘)	2-7 3 2 2	中村 美友③ (上田染谷丘)	52
16 丁 悠里③ (望月)	1 3-4 0 3	深澤 晴香① (上田西)	53
17 加藤 玲香① (上田千曲)	1-3 2 3 0	藤本 梨瑚① (野沢南)	54
18 柏木 唯生① (小諸商業)	3 2-8 3 3	武井 優香③ (岩村田)	55
19 小平 亜佳里② (岩村田)	5 6-1 2 3 6-2	浅沼 瑞歩③ (岩村田)	56
20 土屋 美友② (小諸商業)	2-9 3 1 3	徳武 未夢① (上田千曲)	57
21 西澤 志織① (上田東)	1-4 1 0 3	小林 美憂① (小諸)	58
22 萩原 奈那子① (野沢南)	5 3-5 2 2	岩崎 愛海③ (佐久平総合技術)	59
23 小林 鈴華① (佐久平総合技術)	2-10 1 3 3	渡邊 弥叶① (上田染谷丘)	60
24 高見澤 絵麻③ (上田)	3 4-3 2 2	春原 満里奈② (上田西)	61
25 高見澤 史乃③ (佐久長聖)	2-11 3 1 3	六川 沙絢① (上田)	62
26 竹内 萌葉① (上田染谷丘)	0 3-6 3 3	竹田 日南② (上田東)	63
27 宮下 萌梨① (上田千曲)	2-12 0 3 3	小須田 寛花① (野沢南)	64
28 木内 理彩③ (岩村田)	5 5-2 3 3	北條 里菜② (上田)	65
29 篠原 真奈② (野沢北)	2-13 3 2 2	南沢 亜由美① (上田染谷丘)	66
30 竹花 亜希穂② (野沢南)	2 3-7 1 1	鈴木 恵里加② (上田西)	67
31 寺尾 緋奈乃① (小諸)	2-14 0 3 3	田島 美悠① (小諸商業)	68
32 高橋 望③ (上田東)	3 4-4 3 3	畑山 莉々佳② (岩村田)	69
33 田口 可菜① (上田千曲)	2-15 3 0 3	丸山 華希③ (小諸)	70
34 柳町 うみ② (上田染谷丘)	0 3-8 3 3	石井 まい③ (佐久平総合技術)	71
35 重田 琴音③ (佐久平総合技術)	1-5 1 0 3	川村 彩夏① (野沢北)	72
36 清水 彩音① (上田西)	2-16 3 3 3	大王 ちひろ③ (上田千曲)	73
37 井出 早穂③ (岩村田)	5 5 5 5		

10 中澤 未来③ (上田)	1	3位	浅沼 瑞歩③ (岩村田)	56
1 佐々木 彩香③ (小諸商業)	1	5~8決1回戦	木内 理彩③ (岩村田)	28
55 武井 優香③ (岩村田)	3	5~8決1回戦	大王 ちひろ③ (上田千曲)	73
28 木内 理彩③ (岩村田)	0	5位	武井 優香③ (岩村田)	55
1 佐々木 彩香③ (小諸商業)	1	7位	大王 ちひろ③ (上田千曲)	73

第161回東信大会 (H29年総体)

女子ダブルス

1	井出 早穂③ (岩村田)	武井 優香③	3	2-1	3	浅沼 瑞歩③ (岩村田)	木内 理彩③	18
2	岩崎 愛海③ (佐久平総合技術)	石井 まい③	3	1-1	0	丁 悠里③ (望月)	井出 未来②	19
3	青山 鈴果① (小諸)	小林 美憂①	0	3-1	3	丸山 華希③ (小諸)	山崎 奈津美②	20
4	西島 美里① (上田千曲)	宮下 萌梨①	2	2-2	1	鈴木 恵里加② (上田西)	関 玲奈②	21
5	高橋 望③ (上田東)	笹木 薫③	3	4-1	1	竹花 亜希穂② (野沢南)	小須田 寛花①	22
6	土屋 美友② (小諸商業)	田島 美悠①	3	2-3	3	中村 美友③ (上田染谷丘)	渡邊 弥叶①	23
7	宮入 歩夢① (佐久長聖)	佐久間 未来①	0	3-2	2	村上 聖奈② (上田千曲)	矢島 佳苗②	24
8	春原 満里奈② (上田西)	羽田 光里②	0	2-4	2	上野 栞③ (佐久平総合技術)	小林 鈴華①	25
9	高見澤 絵麻③ (上田)	中澤 未来③	3	5-1	0	佐藤 真弓③ (岩村田)	畑山 莉々佳②	26
10	柳町 うみ② (上田染谷丘)	若林 杏樹②	0	2-5	1	坂井 凜花② (上田東)	青島 まどか①	27
11	相馬 礼奈② (岩村田)	小平 亜佳里②	3	3-3	3	加藤 玲香① (上田千曲)	徳武 未夢①	28
12	竹田 日南② (上田東)	竹鼻 菜里②	0	2-6	3	北條 里菜② (上田)	谷野 芽生②	29
13	大王 ちひろ③ (上田千曲)	田口 可菜①	3	4-2	3	高見澤 史乃③ (佐久長聖)	小林 美紅①	30
14	篠原 真奈② (野沢北)	川村 彩夏①	3	2-7	0	福島 美奈② (佐久平総合技術)	鶴田 唯②	31
15	中澤 里菜① (小諸商業)	柏木 唯生①	1	3-4	0	滝澤 華穂① (上田西)	深澤 晴香①	32
16	寺尾 緋奈乃① (小諸)	萩原 千伽子①	0	2-8	3	佐々木 彩香③ (小諸商業)	井出 美優②	33
17	小平 紗衣③ (野沢南)	原田 茉奈②	3					

161回東信高等学校体育大会 男子学校対抗

上田千曲
小諸
上田
丸子修学館
岩村田
小諸商業
野沢北

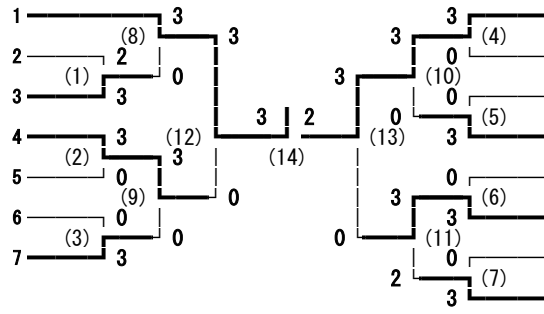

8 野沢南
9 望月
10 小海
11 佐久平総技
12 上田染谷丘
13 上田東
14 蓼科
15 上田西

上田
野沢北

代表決定戦

順位決定戦

代表決定戦

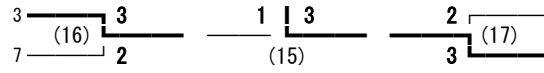

11 佐久平総技
15 上田西

161回東信高等学校体育大会 男子シングルス

磯部 凌 (野沢北)	1	2	2	2	47	青木 康太 (上田西)
小平 桂吾 (上田西)	2	(29)	2	2	48	田中 風 (岩村田)
甘田 優二 (小諸)	3	(1)	0	0	49	江原 拓 (野沢北)
市川 武丸 (小諸商業)	4	(61)	0	2	50	小林 優真 (蓼科)
出浦 祐羽 (上田染谷丘)	5	(30)	2	0	51	尾臺 直哉 (佐久平総技)
関谷 航河 (小海)	6	(77)	1	2	52	丸橋 佑二 (望月)
掛川 賢人 (丸子修学館)	7	(31)	2	1	53	北林 翔伍 (上田千曲)
宮下 嵐 (蓼科)	8	(2)	0	2	54	下村 空 (上田)
高塚 隆介 (望月)	9	(62)	0	0	55	井上 勝成 (野沢南)
小岩 俊輔 (上田)	10	(3)	2	0	56	浅田 真希 (小諸商業)
前島 千風悠 (野沢南)	11	(32)	2	0	57	町田 大貴 (小諸)
松本 将太郎 (佐久平総技)	12	(85)	0	2	58	萩原 駆 (野沢南)
平澤 佑汰 (上田染谷丘)	13	(33)	2	0	59	倉根 凱 (佐久平総技)
小林 パブロ (望月)	14	(4)	1	2	60	佐藤 駿作 (上田)
泉 素弘 (上田)	15	(63)	0	2	61	櫻井 一喜 (野沢北)
大井 勇輝 (上田西)	16	(5)	2	2	62	木内 直人 (小諸商業)
東川 大輝 (上田千曲)	17	(34)	0	2	63	会田 龍輝 (丸子修学館)
土屋 健一 (岩村田)	18	(78)	0	0	64	勝山 滉平 (上田染谷丘)
清水 虹平 (丸子修学館)	19	(35)	2	0	65	村越 信也 (上田千曲)
山口 柊 (小諸商業)	20	(6)	0	2	66	日向 亮平 (小海)
滝沢 聖弥 (蓼科)	21	(64)	0	0	67	永井 一馬 (岩村田)
土屋 侑平 (小諸)	22	(7)	2	1	68	土屋 伊歩希 (小諸)
小林 春毅 (上田東)	23	(36)	2	2	69	宮入 稜仁 (上田東)
依田 秀平 (野沢南)	24	(89)	2	0	70	宮坂 優樹 (上田)
柳澤 柊矢 (小海)	25	(37)	0	1	71	荻原 秀真 (上田染谷丘)
吉野 光 (佐久平総技)	26	(8)	2	0	72	小林 優生 (上田東)
久保山 魅咲 (上田西)	27	(65)	0	2	73	掛川 歩暉 (蓼科)
降旗 悠希 (上田千曲)	28	(9)	2	2	74	渡辺 貴聖 (小海)
工藤 望 (小諸)	29	(38)	0	2	75	川村 基樹 (佐久平総技)
塚田 雄 (上田染谷丘)	30	(79)	2	2	76	草間 大和 (岩村田)
掛川 勇輔 (上田)	31	(39)	2	2	77	原 征爾 (望月)
玉置 智 (野沢北)	32	(10)	0	1	78	甲斐 健佑 (野沢北)
三井 瑠毅哉 (軽井沢)	33	(66)	1	0	79	大矢 大 (丸子修学館)
原野 浩輔 (岩村田)	34	(11)	2	0	80	塚田 祐太 (上田西)
白石 留偉 (上田東)	35	(40)	2	0	81	青木 偉瑠 (野沢南)
小林 良輔 (野沢南)	36	(86)	2	1	82	滝澤 大輝 (丸子修学館)
河本 大地 (岩村田)	37	(41)	0	2	83	伊藤 拓人 (上田西)
岩淵 航大 (上田東)	38	(12)	2	0	84	田中 直哉 (上田東)
佐藤 竜樹 (上田千曲)	39	(67)	1	1	85	原 滉晴 (望月)
伊東 卓哉 (佐久平総技)	40	(13)	2	2	86	永井 知紘 (蓼科)
半田 光輝 (小諸商業)	41	(42)	1	0	87	柄澤 光瑠 (小諸商業)
宮之上 格 (蓼科)	42	(80)	2	1	88	黒澤 智哉 (小諸)
酒井 匠 (望月)	43	(43)	0	0	89	宮嶋 亮弥 (上田染谷丘)
南澤 隼斗 (小海)	44	(68)	0	2	90	遠藤 龍羅 (軽井沢)
松本 祐希 (野沢北)	45	(14)	2	0	91	竹内 勇人 (小海)
田島 典輝 (丸子修学館)	46	(44)	2	2	92	宮入 魁 (上田千曲)

順位決定戦

0 | 2

161回東信高等学校体育大会 男子ダブルス

- 降旗 悠希・宮入 魁 (上田千曲)
- 河本 大地・神林 晃士郎 (岩村田)
- 武村 龍一・日向 亮平 (小海)
- 高塚 隆介・原 征衛 (望月)
- 黒澤 智哉・工藤 望 (小諸)
- 大矢 大・栗田 紘人 (丸子修学館)
- 出浦 祐羽・片桐 直哉 (上田染谷丘)
- 川村 基樹・中島 周星 (佐久平総技)
- 小林 春毅・小林 優生 (上田東)
- 羽深 慶・吉田 琉斗 (上田)
- 宮之上 格・小林 優真 (蓼科)
- 前島 千風悠・小林 良輔 (野沢南)
- 古越 一耀・山口 柊 (小諸商業)
- 清水 圭太郎・轟 直也 (野沢北)
- 久保山 魅咲・塚田 祐太 (上田西)
- 宮坂 優樹・掛川 勇輔 (上田)
- 村越 信也・阿部 慎吾 (上田千曲)
- 関 健太・山本 拓哉 (上田西)
- 白石 留偉・田中 直哉 (上田東)
- 丸橋 佑二・酒井 匠 (望月)
- 半田 光輝・生島 奏汰 (小諸商業)
- 萩原 駆・井上 勝成 (野沢南)
- 磯部 凌・玉置 智 (野沢北)
- 清水 虹平・滝澤 大輝 (丸子修学館)
- 土屋 伊歩希・石井 勇輝 (小諸)
- 草間 大和・土屋 健一 (岩村田)
- 平澤 佑汰・萩原 秀真 (上田染谷丘)
- 柳澤 峻也・春原 冴紀 (蓼科)
- 竹内 勇人・南澤 隼斗 (小海)
- 松本 将太郎・高木 英斗 (佐久平総技)

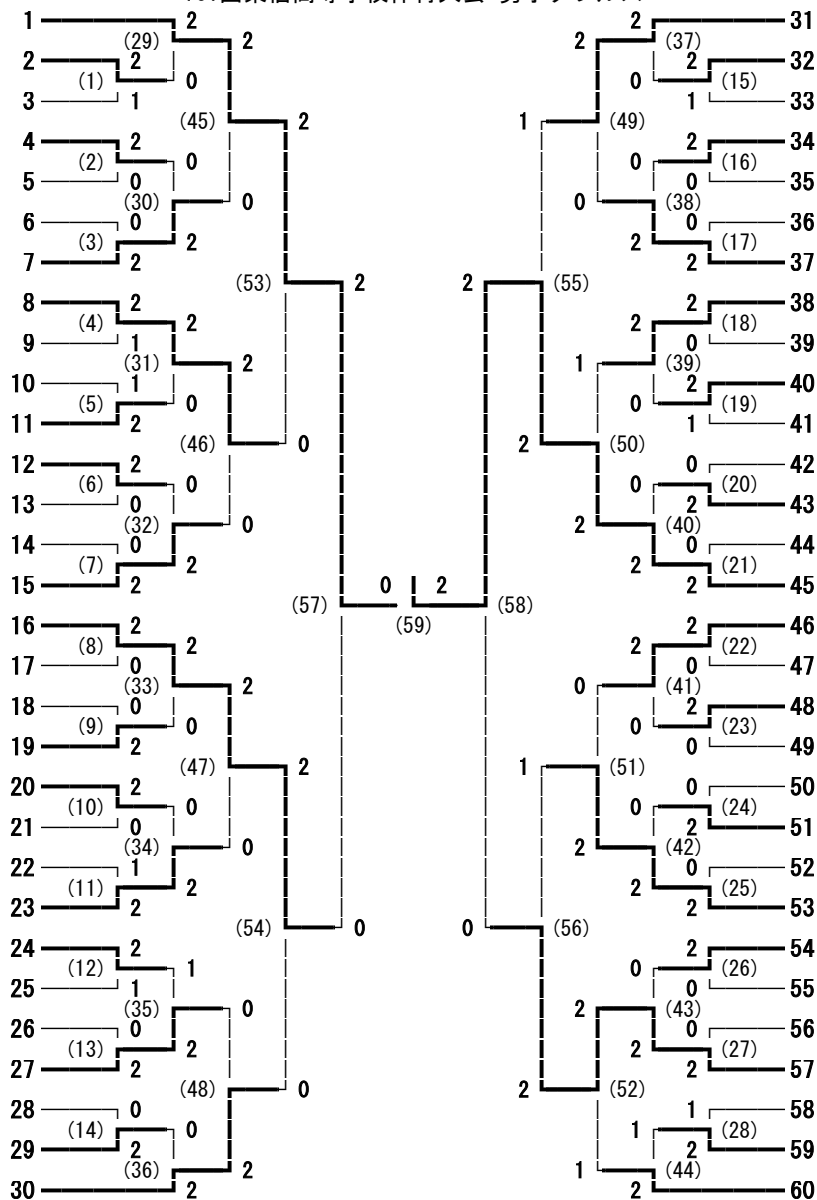

- 田島 典輝・会田 龍輝 (丸子修学館)
- 井出 大貴・甘田 優二 (小諸)
- 三井 瑠毅哉・遠藤 龍羅 (軽井沢)
- 木内 直人・柄澤 光瑠 (小諸商業)
- 原野 浩輔・永井 一馬 (岩村田)
- 宮嶋 亮弥・櫻井 建門 (上田染谷丘)
- 岩淵 航大・宮入 稜仁 (上田東)
- 東川 大輝・松尾 龍 (上田千曲)
- 柳澤 柊矢・渡辺 貴聖 (小海)
- 甲斐 健佑・櫻井 一喜 (野沢北)
- 吉野 光・植松 涼哉 (佐久平総技)
- 宮下 嵐・永井 知紘 (蓼科)
- 泉 素弘・佐藤 駿作 (上田)
- 油井 智志・須田 竜矢 (野沢南)
- 青木 康太・大井 勇輝 (上田西)
- 尾臺 直哉・近藤 稀偉冬 (佐久平総技)
- 掛川 賢人・石橋 侑大 (丸子修学館)
- 宮坂 光・山浦 亮祐 (上田東)
- 掛川 歩暉・滝沢 聖弥 (蓼科)
- 井出 強・関谷 航河 (小海)
- 下村 空・山口 暁久 (上田)
- 鈴木 貴大・兒玉 一成 (上田西)
- 依田 秀平・青木 偉瑠 (野沢南)
- 三井 智貴・津田 淳平 (上田千曲)
- 浅田 真希・市川 武丸 (小諸商業)
- 小林 パブロ・原 滉晴 (望月)
- 勝山 滉平・塚田 雄 (上田染谷丘)
- 松本 祐希・江原 拓 (野沢北)
- 田中 凧・篠田 北斗 (岩村田)
- 町田 大貴・土屋 侑平 (小諸)

順位決定戦

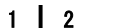

(60)

161回東信高等学校体育大会 女子学校対抗

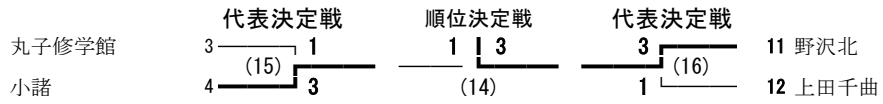
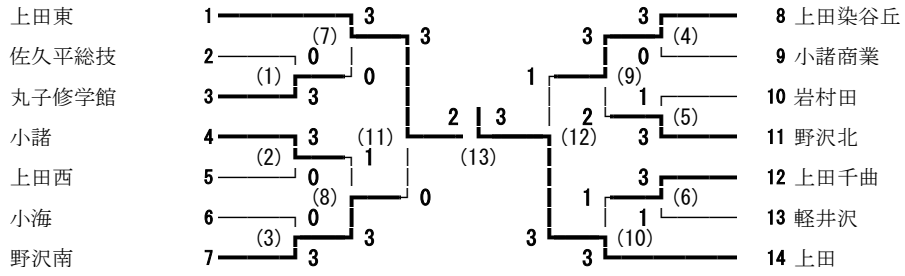

161回東信高等学校体育大会 女子シングルス

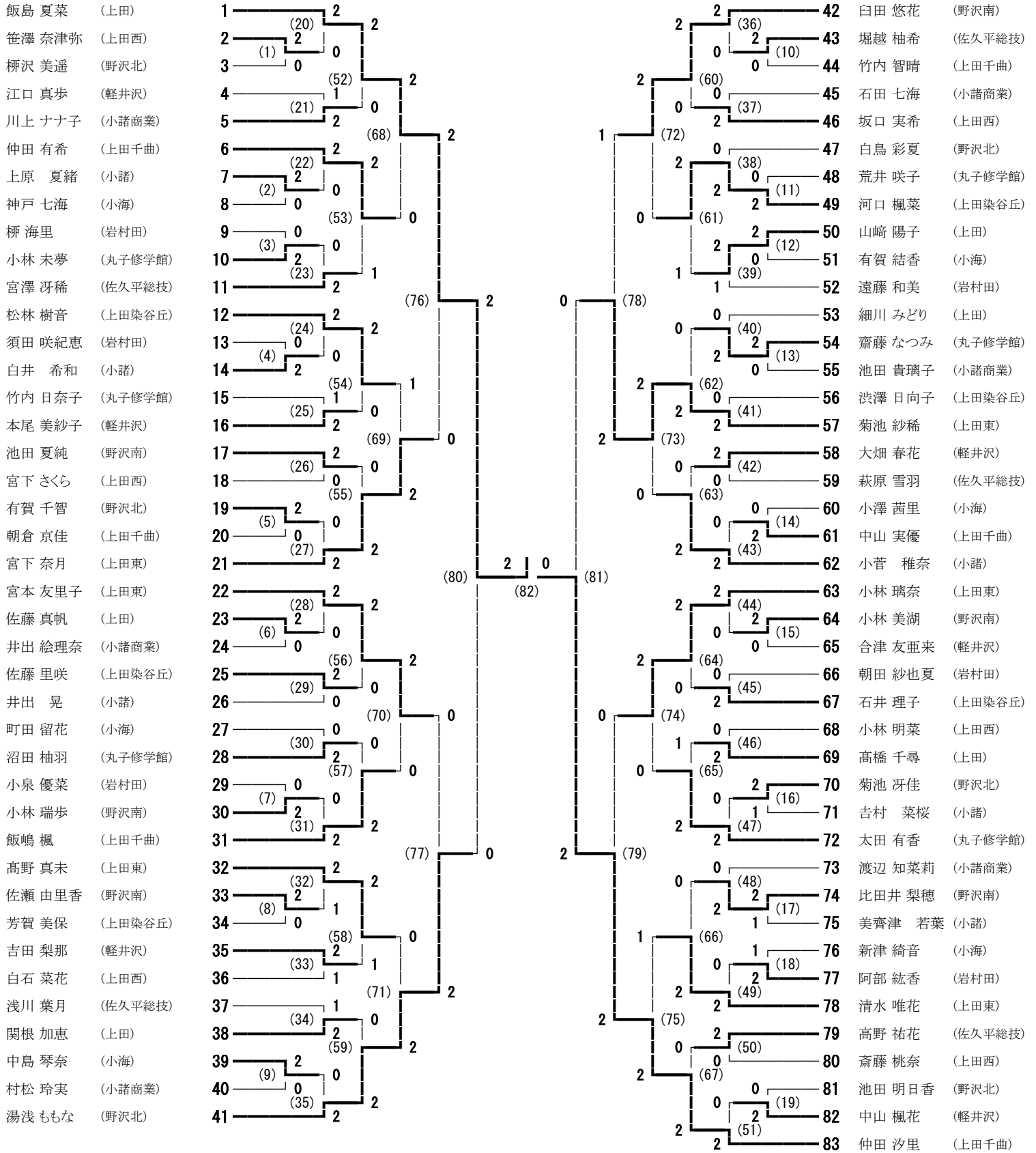

順位決定戦
2 | 0
(83)

161回東信高等学校体育大会 女子ダブルス

- 宮本 友里子・菊池 紗稀 (上田東)
- 矢島 みなみ・石田 七海 (小諸商業)
- 齋藤 なつみ・春原 真央 (丸子修学館)
- 中山 実優・仲田 有希 (上田千曲)
- 矢嶋 紗季・藤城 楓 (小諸)
- 白石 菜花・笹澤 奈津弥 (上田西)
- 高野 祐花・宮澤 冴稀 (佐久平総技)
- 石井 理子・河口 楓菜 (上田染谷丘)
- 合津 友亜来・中山 楓花 (軽井沢)
- 池田 夏純・佐瀬 由里香 (野沢南)
- 町田 留花・小澤 茜里 (小海)
- 関根 加恵・塚田 粧子 (上田)
- 朝田 紗也夏・遠藤 和美 (岩村田)
- 高橋 千尋・佐藤 真帆 (上田)
- 荻原 玲花・佐々木 真悠 (岩村田)
- 小林 瑞歩・比田井 梨穂 (野沢南)
- 井出 絵理奈・川上 ナナ子 (小諸商業)
- 竹内 智晴・山寄 美穂 (上田千曲)
- 小菅 稚奈・井出 晃 (小諸)
- 渋澤 日向子・相澤 侑奈 (上田染谷丘)
- 宮下 奈月・清水 唯花 (上田東)
- 吉田 梨那・江口 真歩 (軽井沢)
- 湯浅 ももな・池田 明日香 (野沢北)
- 井出 茉宙・萩原 有彩 (上田西)
- 中島 琴奈・木田 葉月 (小海)
- 沼田 柚羽・太田 有香 (丸子修学館)

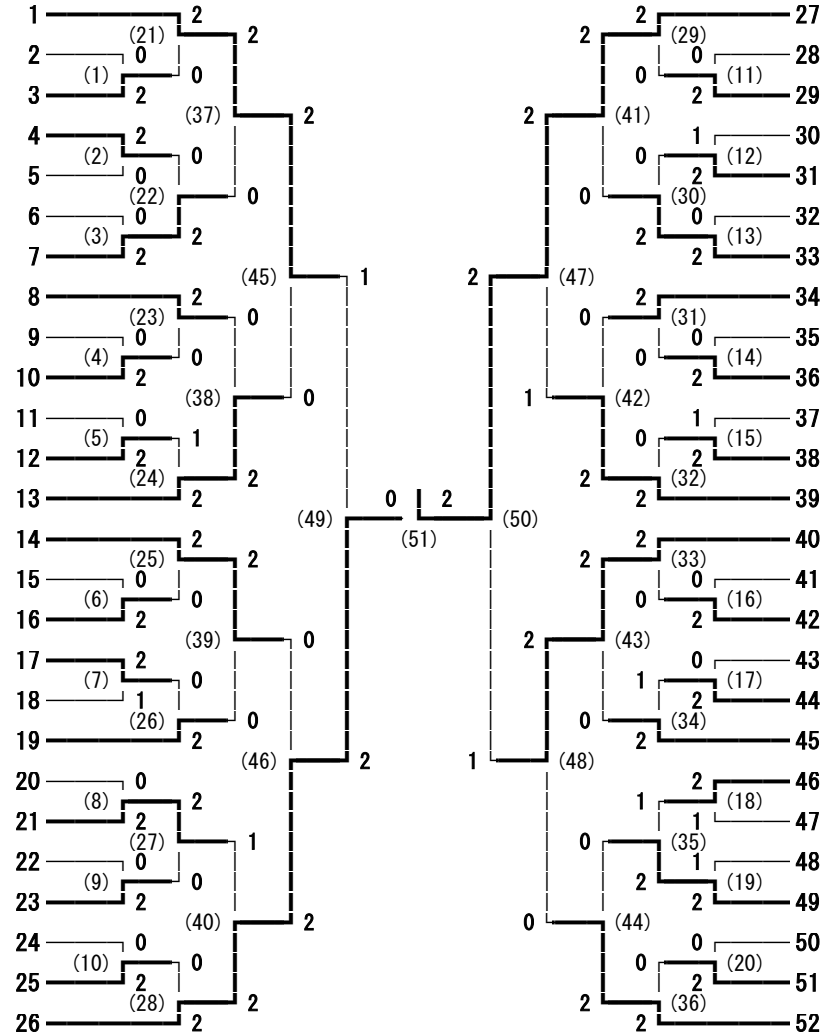

- 白田 悠花・小林 美湖 (野沢南)
- 有坂 奈桜・有賀 結香 (小海)
- 朝倉 京佳・滝澤 優衣 (上田千曲)
- 池田 貴璃子・渡辺 知菜莉 (小諸商業)
- 阿部 紘香・柳 海里 (岩村田)
- 滝沢 輝実・佐藤 日菜子 (上田)
- 大竹 葉琉香・松林 樹音 (上田染谷丘)
- 本尾 美紗子・大畑 春花 (軽井沢)
- 荒井 咲子・竜野 桃花 (丸子修学館)
- 菊池 冴佳・有賀 千智 (野沢北)
- 小林 明菜・宮下 さくら (上田西)
- 古平 爽佳・小林 由佳 (小諸)
- 宮崎 野花・大谷 美乃里 (上田東)
- 仲田 汐里・飯嶋 楓 (上田千曲)
- 斎藤 桃奈・坂口 実希 (上田西)
- 小林 未夢・竹内 日奈子 (丸子修学館)
- 神戸 七海・新津 綺音 (小海)
- 萩原 雪羽・堀越 柚希 (佐久平総技)
- 小林 璃奈・高野 真未 (上田東)
- 佐藤 里咲・田邊 彩夏 (上田染谷丘)
- 町田 陽香・宿岩 和花 (野沢南)
- 小泉 優菜・須田 咲紀恵 (岩村田)
- 白井 希和・中村 珠聡 (小諸)
- 三井 夢美・市村 優羽華 (軽井沢)
- 白鳥 彩夏・依田 はるな (野沢北)
- 飯島 夏菜・細川 みどり (上田)

順位決定戦

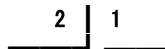

(52)

平成29年度 長野県高等学校総合体育大会 新体操大会

平成29年5月21日

東信地区団体フープ5

松本市総合体育館

順位	学校名	監督	メンバー	D得点	E得点	減点	得点
1	野沢南高等学校	北澤 萌	小林歩奈/今井沙也花/神津満里奈 玉野遥/田中沙姫/志摩知里	6.900	2.100		9.000

中信地区団体フープ5

順位	学校名	監督	メンバー	D得点	E得点	減点	得点
1	松商学園高等学校	湯田 愛理	伊藤羽那/大竹杏佳/腰原乃彩 相馬瑞月/後藤旭陽/丸山朔夜	8.000	6.000	0.30	13.700

南信地区団体フープ5

順位	学校名	監督	メンバー	D得点	E得点	減点	得点
1	伊那西高等学校A	橋爪 みすず	塚原青/二木萌/岡島小夏 伊澤夢加/池上優菜/小島愛梨	9.500	5.500	0.30	14.700
2	諏訪二葉高等学校	橋爪 みつる	宮澤美帆/森優香/小山日美稀 小松琳果/藤田深冬/佐藤瑠奈	5.700	2.800		8.500
OPEN	伊那西高等学校C	橋爪 みすず	伊東葉月/金子さくら/小池萌々華 谷口莉々夏/中浦玲楠	7.600	5.050		12.650
OPEN	伊那西高等学校B	橋爪 みすず	大工原史夏/佐藤初音/新開唯葉 藤森歩美/松岡あかり/小平はるか	7.000	4.650	0.05	11.600

平成29年度 長野県高等学校総合体育大会 新体操大会

2017/5/21

東信地区個人総合

松本市総合体育館

順位	氏名	学校名	学年	フープ	順	リボン	順	総合得点
1	玉野 遥	野沢南高等学校	3	9.350	1	7.750	1	17.100
2	清水 公香	岩村田高等学校	3	9.050	2	6.750	2	15.800
3	野口 晏加	上田西高等学校	3	7.150	3	4.500	4	11.650
4	田中 沙姫	野沢南高等学校	2	6.800	4	4.500	4	11.300
5	山岸 アリシア茜	上田西高等学校	1	5.650	5	5.050	3	10.700
6	神津 満里奈	野沢南高等学校	3	4.800	6	3.200	7	8.000
7	今井 沙也花	野沢南高等学校	3	2.050	9	3.700	6	5.749
8	小林 歩奈	野沢南高等学校	3	2.650	7	2.900	8	5.549
9	志摩 知里	野沢南高等学校	2	2.400	8	1.600	11	3.999
10	井出 うらら	野沢南高等学校	2	1.850	10	2.100	9	3.950
11	佐々木 ちひろ	野沢南高等学校	2	1.450	11	1.800	10	3.250

東信地区フープ

順位	氏名	学校名	学年	D得点	E得点	減点	得点
1	玉野 遥	野沢南高等学校	3	4.900	4.450		9.350
2	清水 公香	岩村田高等学校	3	5.000	4.050		9.050
3	野口 晏加	上田西高等学校	3	3.900	3.250		7.150
4	田中 沙姫	野沢南高等学校	2	3.900	2.900		6.800
5	山岸 アリシア茜	上田西高等学校	1	2.700	2.950		5.650
6	神津 満里奈	野沢南高等学校	3	2.800	2.000		4.800
7	小林 歩奈	野沢南高等学校	3	2.000	0.950	0.30	2.650
8	志摩 知里	野沢南高等学校	2	1.100	1.300		2.400
9	今井 沙也花	野沢南高等学校	3	1.600	0.450		2.050
10	井出 うらら	野沢南高等学校	2	1.200	0.650		1.850
11	佐々木 ちひろ	野沢南高等学校	2	1.100	0.350		1.450

東信地区リボン

順位	氏名	学校名	学年	D得点	E得点	減点	得点
1	玉野 遥	野沢南高等学校	3	3.800	3.950		7.750
2	清水 公香	岩村田高等学校	3	3.600	3.150		6.750
3	山岸 アリシア茜	上田西高等学校	1	2.100	2.950		5.050
4	田中 沙姫	野沢南高等学校	2	1.900	2.600		4.500
4	野口 晏加	上田西高等学校	3	3.000	1.800	0.30	4.500
6	今井 沙也花	野沢南高等学校	3	1.400	2.300		3.700
7	神津 満里奈	野沢南高等学校	3	2.000	1.200		3.200
8	小林 歩奈	野沢南高等学校	3	1.600	1.300		2.900
9	井出 うらら	野沢南高等学校	2	1.000	1.100		2.100
10	佐々木 ちひろ	野沢南高等学校	2	0.900	0.900		1.800
11	志摩 知里	野沢南高等学校	2	0.900	0.700		1.600

第161回 東信高等学校体育大会 弓道競技 の部

平成29年5月13日～14日 上田城跡公園弓道場

成 績 団 体 戦

※団体・男女共、6チームまでが、県大会へ出場(1校1チームまで)

※同中の場合1位2位3位・6位は射詰競射により順位を決定。

男子

女子

順位	学 校 名			的中(40射)	順位	学 校 名			的中(40射)
1	上田染谷丘 高校 A	選手名 北澤 英知 山崎 雄大 黒沢 昂汰 小池 観月 宮下 佳月 大澤 蓮 佐藤 颯哉		29 中	1	上田東 高校 A	選手名 有賀 未智 佐藤 里音 原田 星南 平林 果穂 小林彩季帆 樋口二千香		22 中
2	上田千曲 高校 A			22 中	2	上田 高校 A			19 中
3	上田 高校 B			22 中	3	上田染谷丘 高校 A			18 中
4	上田 高校 A			20 中	4	岩村田 高校 A			17 中
5	野沢南 高校 A			20 中	5	上田千曲 高校 A			17 中
6	佐久長聖 高校 A			20 中	6	小諸 高校			17 中

得県
校大
会出
場権
獲

佐久平総合技術 高校 A 20 中

×同中の場合は立順の遅いチームが上位となる。1校1チームまでが県大会出場権を得る。

個 人 戦

※個人・男女共、6位までが、県大会へ出場

※同中の場合1位・6位射詰競射、2位3位は遠近競射により順位を決定。

男子

女子

順位	選手名	学 校 名	的中(8射)	順位	選手名	学 校 名	的中(8射)
1	北澤 英知	上田染谷丘 高校	7 中	1	市川 真由	上田 高校	6 中
2	篠澤 知英	野沢北 高校	7 中	2	中村 美紅	佐久長聖 高校	6 中
3	山浦 龍一	岩村田 高校	6 中	3	山浦 桐子	上田 高校	5 中
4	佐藤 賢治	上田千曲 高校	6 中	4	原田 星南	上田東 高校	5 中
5	藤澤 颯馬	上田千曲 高校	6 中	5	柳原 あい	小諸商業 高校	5 中
6	武田 諒祐	上田 高校	6 中	6	松田 理佳	上田染谷丘 高校	5 中

平成29年度北信・東信高校総合体育大会水泳競技大会

東信男子

2017年6月18日

長野東高等学校プール

自由形 50m	1 西沢 優作 佐久長聖 高3 大会新 24.78	2 近江ハリ一 地球環境 高1 25.47	3 田原 彪摩 上田千曲 高1 25.60	4 児玉 侑祐 野沢北 高3 26.45	5 小平 涼矢 上田東 高1 28.35	6 赤羽 峻汰 丸子修学館 高1 28.40	7 山宮 稜生 上田 高2 28.65	8 神津 貴太 野沢北 高3 29.24
自由形 100m	1 西沢 優作 佐久長聖 高3 大会新 53.91	2 田原 彪摩 上田千曲 高1 57.39	3 宮島 直輝 上田染谷丘 高3 1:00.58	4 武舎 裕斗 上田染谷丘 高2 1:01.60	5 小平龍太郎 上田東 高3 1:02.75	6 土屋 優貴 佐久長聖 高3 1:03.19	7 赤羽 峻汰 丸子修学館 高1 1:03.42	8 森山 颯斗 岩村田 高2 1:04.29
自由形 200m	1 松澤 幸祐 佐久長聖 高3 大会新 1:57.77	2 神津 貴太 野沢北 高3 2:15.88	3 武舎 裕斗 上田染谷丘 高2 2:17.20	4 赤穂 大希 上田染谷丘 高2 2:20.20	5 土屋 優貴 佐久長聖 高3 2:20.28	6 腰越 一真 上田東 高1 2:32.39	7 森山 颯斗 岩村田 高2 2:34.09	8 森 星太 野沢北 高3 2:39.98
自由形 400m	1 松澤 幸祐 佐久長聖 高3 大会新 4:14.04	2 赤穂 大希 上田染谷丘 高2 5:09.76	3 吉田 全慶 野沢北 高2 5:47.86	4 森 星太 野沢北 高3 5:48.35	5 竹内 大夏 上田染谷丘 高1 5:52.46	6 油井 純貴 野沢北 高3 6:03.90	7 日景 龍斗 上田染谷丘 高1 6:14.22	
自由形 1500m (800m)	1 宮島 直輝 上田染谷丘 高3 20:56.50 10:51.28							
背泳ぎ 100m	1 眞道 侑汰 佐久長聖 高2 1:04.69	2 櫻井 阿琉 野沢南 高1 1:06.55	3 梶原 孝治 上田千曲 高3 1:06.79	4 井上 功大 上田染谷丘 高3 1:13.49	5 山宮 稜生 上田 高2 1:20.82	6 酒井優一郎 上田染谷丘 高1 1:21.66	7 中嶋 駿 野沢北 高1 1:23.53	8 竹田 悠輝 上田 高1 1:30.32
背泳ぎ 200m	1 櫻井 阿琉 野沢南 高1 2:23.92	2 眞道 侑汰 佐久長聖 高2 2:23.95	3 梶原 孝治 上田千曲 高3 2:27.77	4 井上 功大 上田染谷丘 高3 2:41.26	5 酒井優一郎 上田染谷丘 高1 2:55.32			
平泳ぎ 100m	1 佐藤 廉 佐久長聖 高3 1:06.05	2 近江ハリ一 地球環境 高1 1:11.31	3 池田 壮 上田千曲 高3 1:11.47	4 望月 勝統 佐久長聖 高1 1:12.08	5 児玉 侑祐 野沢北 高3 1:12.54	6 上田 和希 上田染谷丘 高3 1:15.05	7 甘利 海斗 佐久平総合 高1 1:21.91	8 三浦 柗斗 上田 高2 1:24.32
平泳ぎ 200m	1 佐藤 廉 佐久長聖 高3 2:21.98	2 望月 勝統 佐久長聖 高1 2:36.83	3 池田 壮 上田千曲 高3 2:38.63	4 上田 和希 上田染谷丘 高3 2:43.27	5 依田 奎樹 岩村田 高1 3:21.00	6 木次健太郎 野沢北 高1 3:24.69	7 土屋波哉斗 野沢北 高2 3:38.74	
バタフライ 100m	1 眞道 健汰 佐久長聖 高2 58.84	2 森 飛雄 上田千曲 高3 1:01.08	3 土屋 昌之 上田 高2 1:05.26	4 油井 奎音 野沢北 高1 1:05.49	5 中村 耀 上田千曲 高1 1:12.54	6 山本 拓歩 野沢北 高1 1:18.76	7 腰越 一真 上田東 高1 1:18.79	8 中村 太翼 上田 高1 1:19.10
バタフライ 200m	1 眞道 健汰 佐久長聖 高2 2:17.96	2 森 飛雄 上田千曲 高3 2:20.42	3 土屋 昌之 上田 高2 2:27.96	4 油井 奎音 野沢北 高1 2:31.46				
個人メドレー 200m	1 白鳥 惇也 野沢北 高2 2:41.10	2 小平龍太郎 上田東 高3 2:45.09	3 金田 海音 上田染谷丘 高1 2:51.12	4 佐々木涼輔 野沢北 高2 2:52.71	5 中村 耀 上田千曲 高1 2:57.82	6 岩崎 淳司 野沢北 高3 2:59.81	7 中村 太翼 上田 高1 3:00.19	8 山浦 大知 上田染谷丘 高3 3:04.46
リレー 400m (第一泳者)	1 佐久長聖 西沢 優作 松澤 幸祐 眞道 健汰 眞道 侑汰 大会新 3:39.26 大会新 53.88	2 上田千曲 田原 彪摩 池田 壮 森 飛雄 梶原 孝治 3:59.14 58.04	3 上田染谷丘 井上 功大 宮島 直輝 赤穂 大希 武舎 裕斗 4:03.96 1:04.11	4 野沢北 油井 奎音 児玉 侑祐 油井 純貴 白鳥 惇也 4:12.69 1:00.43	5 上田東 小平 涼矢 石和 歩 腰越 一真 小平龍太郎 4:23.88 1:05.93	6 上田 野村 駿介 大塚 朝陽 土屋 昌之 三浦 柗斗 4:41.61 1:10.29		
リレー 800m (第一泳者)	1 佐久長聖 西沢 優作 松澤 幸祐 眞道 健汰 眞道 侑汰 大会新 8:04.90 大会新 1:59.12	2 上田千曲 田原 彪摩 池田 壮 森 飛雄 梶原 孝治 8:55.03 2:05.26	3 上田染谷丘 武舎 裕斗 赤穂 大希 上田 和希 井上 功大 9:37.73 2:18.10	4 上田東 石和 歩 小平 涼矢 腰越 一真 小平龍太郎 9:53.87 2:24.57	5 野沢北 山本 拓歩 吉田 全慶 佐々木涼輔 神津 貴太 9:57.64 2:26.52			
メドレーリレー 400m (第一泳者)	1 佐久長聖 眞道 侑汰 佐藤 廉 眞道 健汰 西沢 優作 大会新 4:04.37 大会新 1:05.31	2 上田千曲 梶原 孝治 池田 壮 森 飛雄 田原 彪摩 4:17.85 1:06.74	3 野沢北 白鳥 惇也 児玉 侑祐 油井 奎音 神津 貴太 4:34.19 1:16.80	4 上田染谷丘 宮島 直輝 上田 和希 赤穂 大希 山浦 大知 4:44.46 1:10.75	5 上田 中村 太翼 三浦 柗斗 土屋 昌之 山宮 稜生 4:54.17 1:22.77	6 上田東 小平龍太郎 石和 歩 小平 涼矢 腰越 一真 5:10.96 1:20.47		
総合成績	第1位 佐久長聖 146点	第2位 上田染谷丘 109点	第3位 上田千曲 101点	第4位 野沢北 98点	第5位 上田東 44点	第6位 上田 37点	第7位 野沢南 15点	第8位 地球環境 14点

平成29年度北信・東信高校総合体育大会水泳競技大会

東信女子

2017年6月18日

長野東高等学校プール

自由形 50m	1 佐々木花菜 佐久長聖 高1 30.30	2 尾美 詩苑 上田東 高1 30.43	3 伊藤 未紅 上田千曲 高2 31.33	4 中澤 杏珠 上田東 高1 31.73	5 五島 美咲 上田西 高1 31.99	6 高橋 美咲 岩村田 高3 32.46	7 渡辺 莉子 上田 高2 32.55	8 塚田 真佑 上田東 高3 33.26
自由形 100m	1 本橋 百花 佐久長聖 高3 1:04.66	2 佐々木花菜 佐久長聖 高1 1:04.90	3 中澤 杏珠 上田東 高1 1:11.06	4 五島 美咲 上田西 高1 1:11.51	5 高橋 美咲 岩村田 高3 1:11.74	6 西澤風阿乃 上田西 高1 1:14.63	7 竹田 美希 上田染谷丘 高3 1:17.90	8 岩崎 宏那 上田染谷丘 高1 1:26.42
自由形 200m	1 本橋 百花 佐久長聖 高3 2:22.88	2 工藤 千聖 岩村田 高1 2:32.00	3 飯島 美憂 上田東 高1 3:00.26					
自由形 400m	1 中村 咲花 上田染谷丘 高3 5:16.18	2 工藤 千聖 岩村田 高1 5:20.88						
自由形 800m	1 中村 咲花 上田染谷丘 高3 10:45.86							
背泳ぎ 100m	1 永原 彩 野沢北 高1 1:09.82	2 中村花菜美 上田染谷丘 高2 1:20.02	3 塚田 真佑 上田東 高3 1:26.62					
背泳ぎ 200m	1 永原 彩 野沢北 高1 2:34.90	2 中村花菜美 上田染谷丘 高2 2:52.08						
平泳ぎ 100m	1 渡邊 恭子 佐久長聖 高2 1:15.27	2 尾美 詩苑 上田東 高1 1:24.10	3 白倉 碧泉 小諸商業 高1 1:24.11	4 渡辺 莉子 上田 高2 1:28.07	5 林 優花 丸子修学館 高2 1:48.67	6 清水みさき 丸子修学館 高1 1:50.12		
平泳ぎ 200m	1 渡邊 恭子 佐久長聖 高2 大会新 2:37.90	2 白倉 碧泉 小諸商業 高1 3:05.39	3 清水みさき 丸子修学館 高1 3:59.09	4 林 優花 丸子修学館 高2 4:02.54				
バタフライ 100m	1 井上 妃菜 佐久長聖 高2 大会新 1:04.47	2 小林 萌笑 野沢北 高1 1:07.61	3 柳原 果歩 佐久長聖 高1 1:08.56	4 塚田 蒼 佐久長聖 高1 1:10.96	5 川俣 鈴佳 上田千曲 高3 1:15.38	6 飯島 美憂 上田東 高1 1:33.21	7 石井 李良 上田 高2 1:37.15	
バタフライ 200m	1 小林 萌笑 野沢北 高1 2:29.38	2 井上 妃菜 佐久長聖 高2 2:32.69	3 柳原 果歩 佐久長聖 高1 2:35.97	4 塚田 蒼 佐久長聖 高1 2:46.21	5 川俣 鈴佳 上田千曲 高3 2:57.61			
個人メドレー 200m	1 雪入 梨央 佐久長聖 高1 2:26.93	2 小林 葵衣 野沢北 高3 2:30.73						
個人メドレー 400m	1 雪入 梨央 佐久長聖 高1 5:09.58	2 小林 葵衣 野沢北 高3 5:14.07	3 伊藤 未紅 上田千曲 高2 6:23.09					
リレー 400m	1 佐久長聖 雪入 梨央 渡邊 恭子 井上 妃菜 柳原 果歩 大会新 4:11.58 1:01.89	2 上田東 中澤 杏珠 尾美 詩苑 飯島 美憂 塚田 真佑 4:57.19 1:12.13	3 上田染谷丘 中村花菜美 中村 咲花 竹田 美希 岩崎 宏那 4:58.80 1:08.20					
リレー 800m	1 佐久長聖 雪入 梨央 渡邊 恭子 井上 妃菜 佐々木花菜 9:11.45 2:13.83	2 上田東 中澤 杏珠 尾美 詩苑 飯島 美憂 塚田 真佑 11:18.96 2:46.95	3 上田染谷丘 中村 咲花 中村花菜美 竹田 美希 岩崎 宏那 11:23.28 2:32.76					
メドレーリレー 400m	1 佐久長聖 雪入 梨央 渡邊 恭子 井上 妃菜 柳原 果歩 4:42.76 1:14.46	2 上田東 塚田 真佑 尾美 詩苑 飯島 美憂 中澤 杏珠 5:37.11 1:25.76						
総合成績	第1位 佐久長聖 148点	第2位 上田東 83点	第3位 上田染谷丘 57点	第4位 野沢北 45点	第5位 岩村田 21点	第6位 上田千曲 20点	第7位 丸子修学館 18点	第8位 小諸商業 13点

平成29年度 第161回 東信高等学校体育大会 サッカー競技

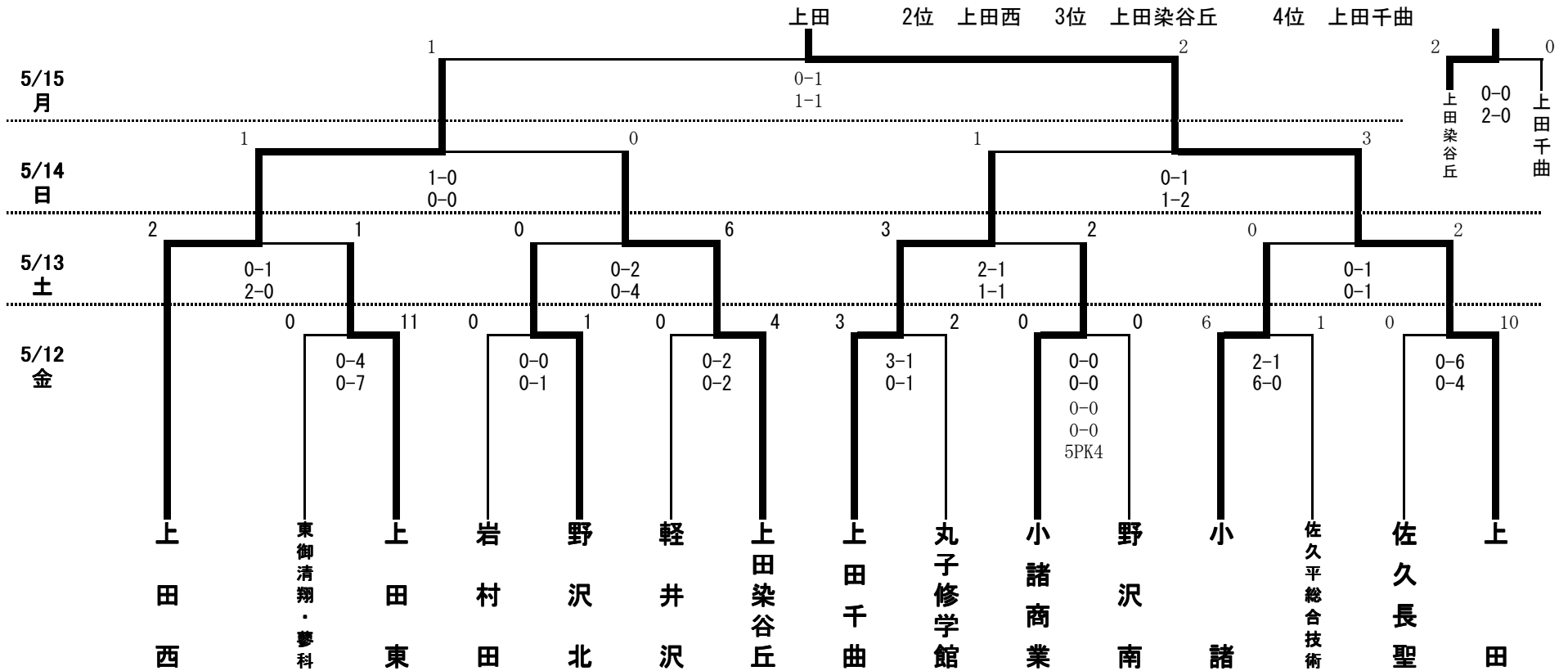

会場	A. 上田西高校	B. 古戦場公園多目的グラウンド	C. 軽井沢風越公園グラウンド	D. 千曲市サッカー場
時間	5/12	A会場	1. 10:00- 2. 11.40- 3. 13:20-	
	5/12 - 13	B会場	1. 9:30- 2. 11.10- 3. 12:50- 4. 14:30-	
	5/14	C会場	1. 11:00- 2. 13.30-	
	5/15	D会場	1. 10:00- 2. 12.30-	

平成29年度 東信高等学校総合体育大会 第161回 東信高等学校レスリング選手権大会

H29/5/14(日) 於：佐久平総合技術高等学校 浅間キャンパス 小体育館

● 学校対抗戦 男子

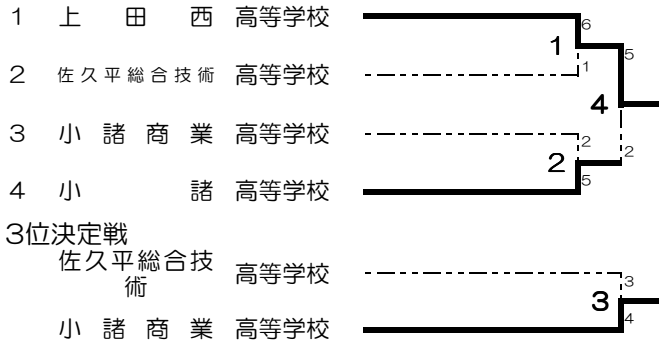

第1位 上田西高等学校

第2位 小諸高等学校

第3位 小諸商業高等学校

※ 試合間は15分とする

◎ = ファール勝ち
T = フォーカルファール勝ち
○ = 判定勝ち
不 = 不戦勝ち

● 個人対抗戦 男子

50kg級

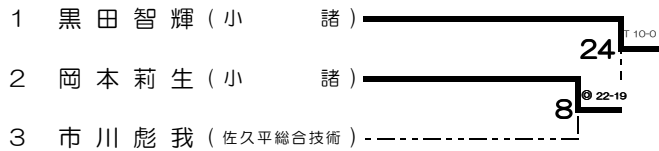

第1位 黒田智輝 (小諸)

第2位 岡本莉生 (小諸)

第3位 市川彪我 (佐久平総合技術)

55kg級

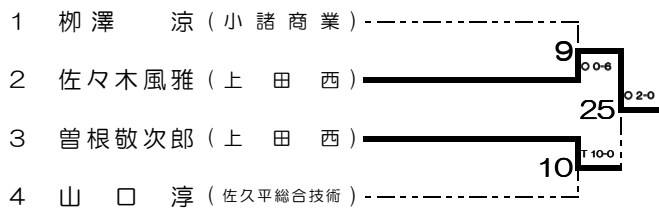

第1位 佐々木風雅 (上田西)

第2位 曾根敬次郎 (上田西)

第3位 柳澤涼 (小諸商業)

3位決定戦

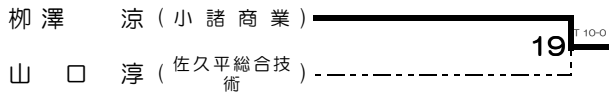

60kg級

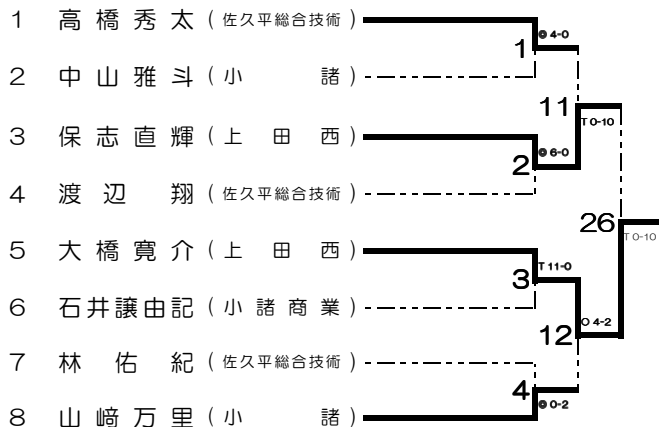

第1位 大橋寛介 (上田西)

第2位 保志直輝 (上田西)

第3位 山崎万里 (小諸)

3位決定戦

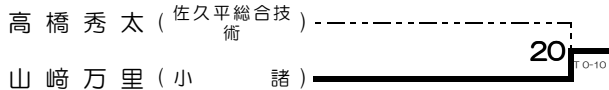

66kg級

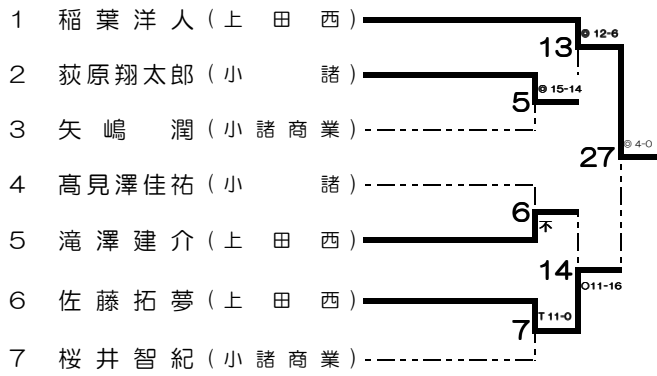

第1位 稲葉洋人 (上田西)

第2位 佐藤拓夢 (上田西)

第3位 滝澤建介 (上田西)

3位決定戦

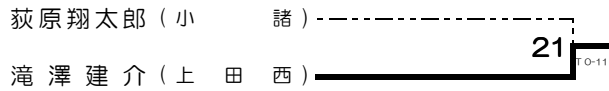

74kg級

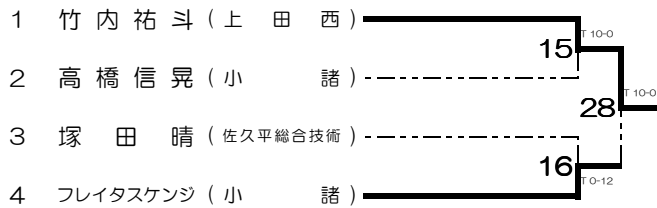

第1位 竹内祐斗 (上田西)

第2位 フレイタスケンジ (小諸)

第3位 高橋信晃 (小諸)

3位決定戦

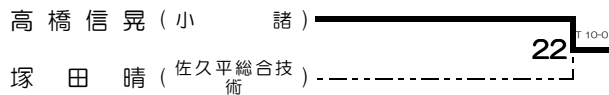

84kg級

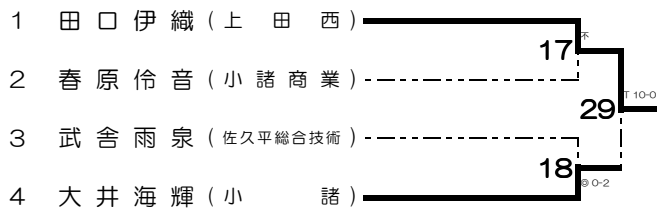

第1位 田口伊織 (上田西)

第2位 大井海輝 (小諸)

第3位 武舎雨泉 (佐久平総合技術)

3位決定戦

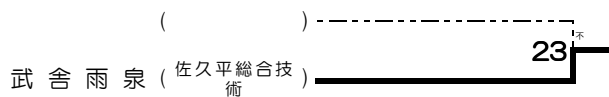

96kg級

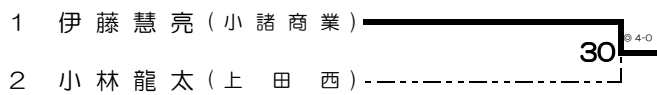

第1位 伊藤慧亮 (小諸商業)

第2位 小林龍太 (上田西)

120kg級



第1位 花岡明登 (上田西)

◎ 個人対抗戦 女子

46kg級



第1位 八田桃華 (小諸)

52kg級



第1位 堀内真瑚 (小諸)

65kg級

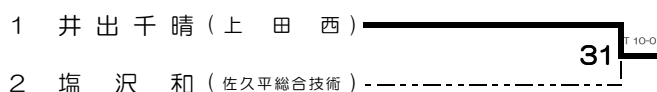

第1位 井出千晴 (上田西)

第2位 塩沢和 (佐久平総合技術)

女子 団体

女子団体形

小諸 1 

女子団体組手

小諸 1 

男子 団体

男子団体形

小諸 1 

男子団体組手

小諸 1 

男子 個人 形

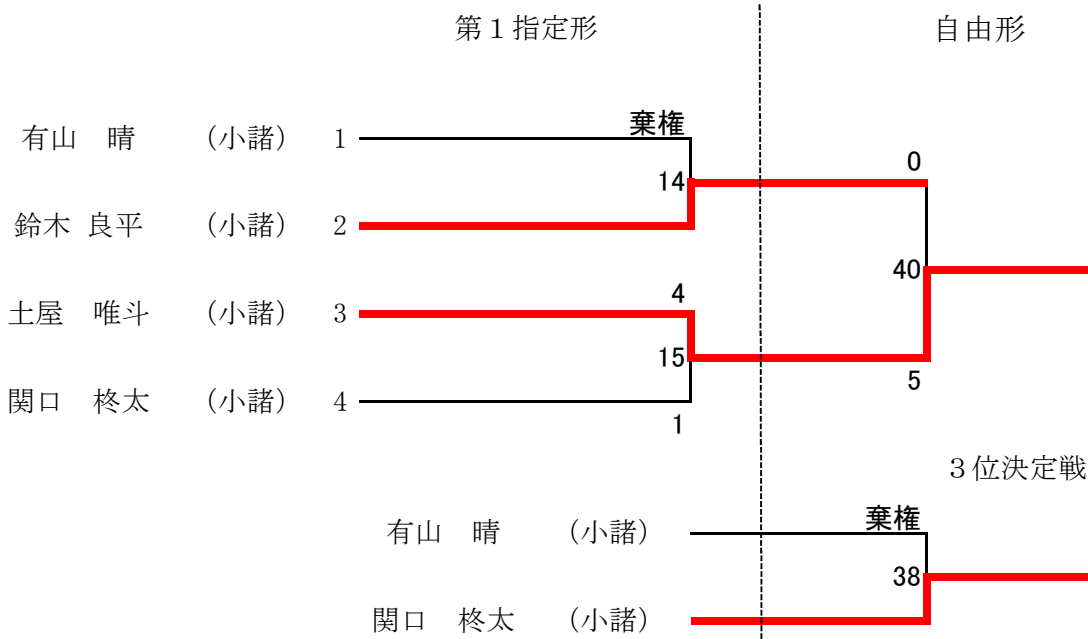

男子 個人 組手

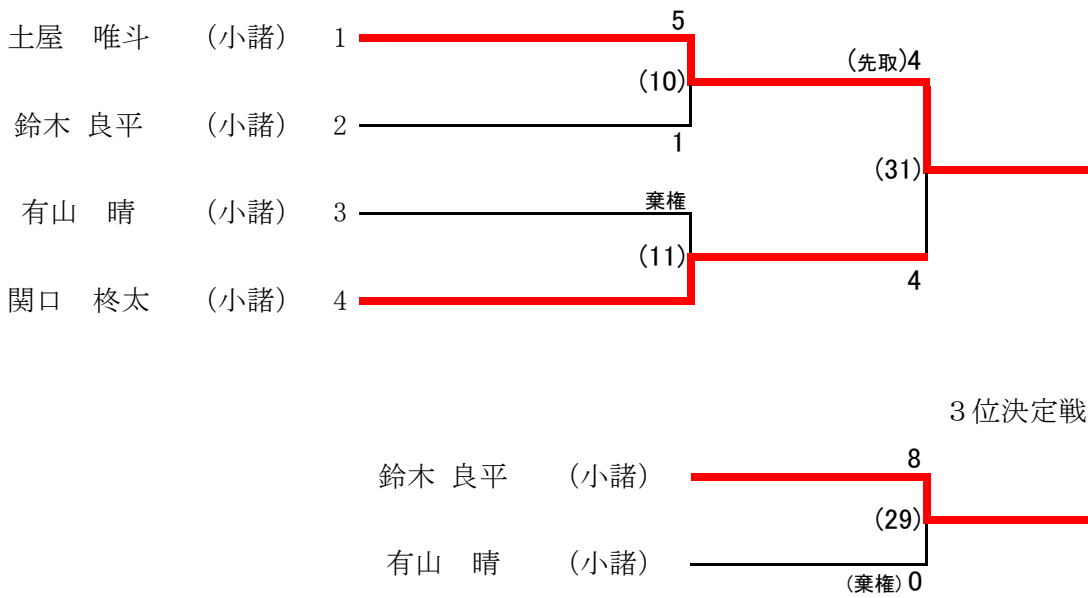

女子 個人 形

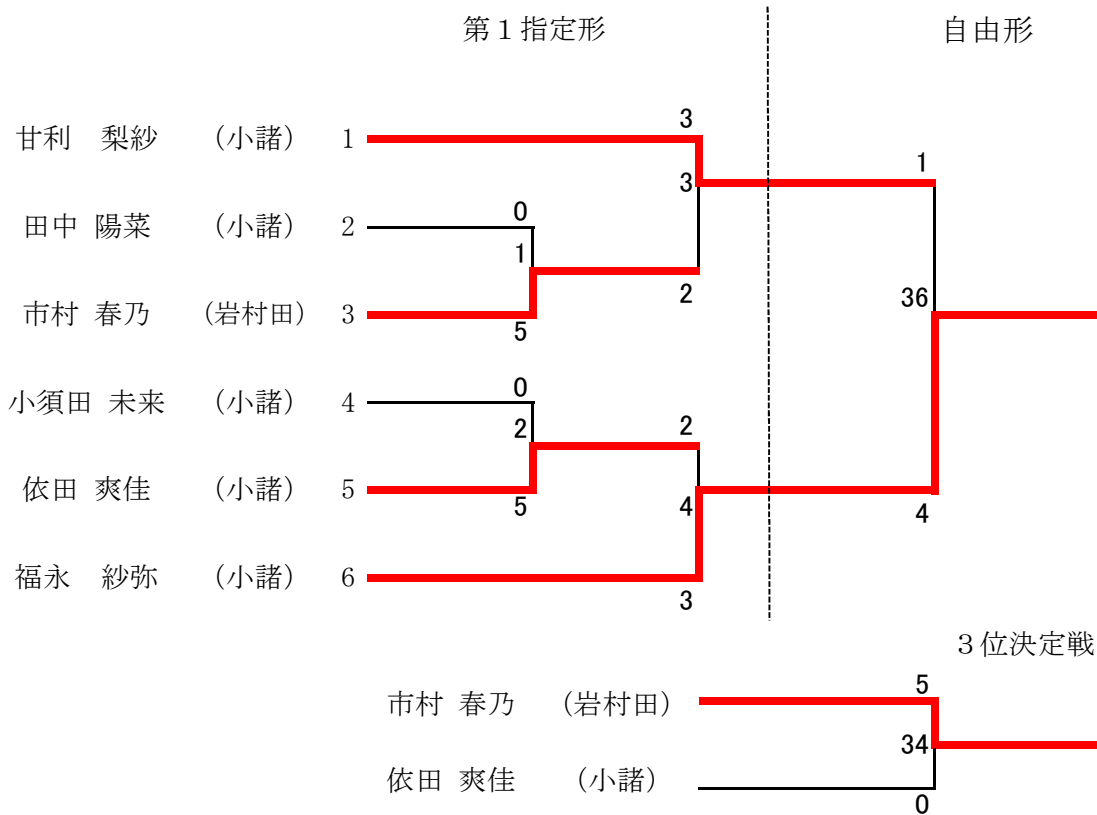

女子 個人 組手

