

決勝記録一覧表

男子

【競技場】172060 佐久総合運動公園陸上競技場

(GR:大会記録)

月/日	種目	風速	1位		2位		3位		4位		5位		6位		7位		8位	
			氏名/所属	記録	氏名/所属	記録	氏名/所属	記録	氏名/所属	記録	氏名/所属	記録	氏名/所属	記録	氏名/所属	記録	氏名/所属	記録
09/11	男子	+1.0	落合 華七斗(2) 高校・佐久長聖	10.77 GR	福澤 耀明(2) 高校・佐久長聖	10.88	中澤 光希(2) 高校・上田染谷丘	11.21	山本 赴瑠(1) 高校・佐久長聖	11.32	高畑 良太(1) 高校・野沢北	11.55	神原 歩(1) 高校・岩村田	11.66	由井 晴陽(1) 高校・野沢南	11.68	寺島 恒輔(2) 高校・小諸	11.70
09/12	100m	+1.0	中澤 光希(2) 高校・上田染谷丘	22.81	伊藤 壮一郎(1) 高校・小諸	22.83	山本 赴瑠(1) 高校・佐久長聖	23.16	由井 晴陽(1) 高校・野沢南	23.78	落合 華七斗(2) 高校・岩村田	24.26	福澤 耀明(2) 高校・佐久長聖	24.48	福澤 耀明(2) 高校・佐久長聖	24.67	高畑 良太(1) 高校・野沢北	28.51
09/11	200m		安坂 丈瑠(2) 高校・佐久長聖	49.94	伊藤 壮一郎(1) 高校・小諸	51.31	依田 真叶(2) 高校・佐久長聖	53.18	柳澤 柑太(2) 高校・野沢南	53.56	今関 隼也(1) 高校・佐久長聖	53.93	塚田 要(1) 高校・野沢南	55.20	酒井 瞬(2) 高校・上田染谷丘	55.92	高畑 良太(1) 高校・野沢北	58.79
09/12	400m		梅原 悠良(1) 高校・上田西	1:58.66	市川 和英(2) 高校・上田西	1:59.33	太田 京平(2) 高校・野沢北	2:04.73	田下 輝稀(1) 高校・上田西	2:05.17	金森 稔弥(1) 高校・佐久平総合技術	2:05.63	酒井 瞬(2) 高校・上田染谷丘	2:08.34	柳澤 柑太(2) 高校・野沢南	2:15.45	大塚 空冬(2) 高校・野沢南	2:15.59
09/11	800m		田所 夢太郎(2) 高校・佐久長聖	3:59.69	武田 寧登(2) 高校・上田西	3:59.71	市川 和英(2) 高校・上田西	4:02.80	梅原 悠良(1) 高校・上田西	4:05.14	小林 亮太(1) 高校・佐久長聖	4:10.76	小林 圭吾(1) 高校・佐久長聖	4:12.81	榎原 累斗(2) 高校・上田	4:20.40	太田 京平(2) 高校・野沢北	4:23.41
09/12	1500m		小池 莉希(2) 高校・佐久長聖	14:54.11	武田 寧登(2) 高校・上田西	15:02.00	小林 隼人(2) 高校・上田西	15:10.75	川口 直央(2) 高校・佐久長聖	15:12.32	矢澤 蓮太郎(2) 高校・佐久長聖	15:44.06	成澤 爽(2) 高校・上田西	16:04.59	榎原 累斗(2) 高校・上田	16:17.29	小林 圭太(2) 高校・野沢南	20:00.98
09/11	5000m	+0.1	内海 亮平(2) 高校・佐久長聖	15:53	菊池 優介(1) 高校・岩村田	15:81	木内 心大(2) 高校・佐久長聖	16:23	小林 誠史(1) 高校・上田千曲	19:01								
09/12	110mH		降幡 諒成(1) 高校・佐久長聖	57.89	小林 誠史(1) 高校・上田千曲	1:00.85	塚田 要(1) 高校・野沢南	1:01.02	加藤 颯人(2) 高校・上田千曲	1:03.01	小林 草太(1) 高校・岩村田	1:03.85	備後 琉空(1) 高校・上田	1:05.93	福島 翔太(2) 高校・佐久平総合技術	1:06.60	柳澤 勇太(1) 高校・佐久平総合技術	1:06.70
09/11	400mH		永原 颯磨(1) 高校・佐久長聖	9:34.05	小林 隼人(2) 高校・上田西	9:43.06	成澤 爽(2) 高校・上田西	9:49.48	遠藤 大成(1) 高校・佐久長聖	10:03.85	竹内 朝輝(2) 高校・上田西	10:05.01	金森 稔弥(1) 高校・佐久平総合技術	10:40.55	金子 一漢(1) 高校・佐久長聖	10:58.54	宮下 輝海(2) 高校・上田千曲	11:47.84
09/12	3000mSC		大神 健太(2) 高校・丸子修学館	24:38.99	小島 颯翔(1) 高校・丸子修学館	27:36.35	倉沢 昂希(2) 高校・上田染谷丘	27:40.27	熊倉 正之(1) 高校・上田西	33:10.13	中山 瑛生(1) 高校・岩村田	36:02.66	滝沢 優太(1) 高校・上田西	37:23.65				
09/12	5000mW		櫻井 絢悠(1) 高校・佐久長聖	1:70	小林 誠史(1) 高校・上田千曲	1:55	宮下 輝海(2) 高校・上田千曲	1:45										
09/11	走高跳		北村 權(1) 高校・丸子修学館	2.60														
09/11	棒高跳		松村 喜道(2) 高校・佐久長聖	6.37(-0.3)	寺島 恒輔(2) 高校・小諸	6.27(+0.1)	南澤 爽太(2) 高校・岩村田	6.22(+1.7)	遠藤 光(2) 高校・上田東	6.20(+0.2)	佐々木 隆之介(1) 高校・岩村田	6.18(+0.7)	木村 伊吹(2) 高校・佐久長聖	6.08(+1.2)	西田 陸人(1) 高校・上田千曲	5.79(+1.0)	柳澤 孔軌(1) 高校・野沢南	5.54(+1.2)
09/12	走幅跳		南澤 爽太(2) 高校・岩村田	13.56(+1.2)	松村 喜道(2) 高校・佐久長聖	12.43(+1.3)	佐々木 隆之介(1) 高校・岩村田	12.21(+0.6)	遠藤 光(2) 高校・上田東	11.96(+1.4)	竹中 心太郎(2) 高校・上田染谷丘	11.29(+1.5)	酒井 瞬(2) 高校・上田染谷丘	11.13(+1.7)				
09/11	三段跳		小山 翔平(1) 高校・佐久長聖	12.46	北澤 直也(2) 高校・上田千曲	11.23	小林 一成(2) 高校・野沢南	10.02	依田 遼(1) 高校・野沢南	9.59	羽場 太陽(2) 高校・岩村田	9.25	馬場 滉太(2) 高校・丸子修学館	8.52	西田 陸人(1) 高校・上田千曲	7.92	青木 蓮治(2) 高校・上田千曲	7.04
09/11	砲丸投		羽場 太陽(2) 高校・岩村田	37.15	馬場 滉太(2) 高校・丸子修学館	30.13	倉光 悠晴(2) 高校・丸子修学館	29.16	北澤 直也(2) 高校・上田千曲	28.58	依田 遼(1) 高校・野沢南	25.04	木藤 誉秀阿(1) 高校・佐久平総合技術	23.10	小林 一成(2) 高校・野沢南	21.28	北村 權(1) 高校・丸子修学館	19.01
09/11	円盤投		馬場 滉太(2) 高校・丸子修学館	47.42	北澤 直也(2) 高校・上田千曲	35.98	倉光 悠晴(2) 高校・丸子修学館	28.92	小林 一成(2) 高校・野沢南	27.74	依田 遼(1) 高校・野沢南	22.90	北村 權(1) 高校・丸子修学館	16.01	青木 蓮治(2) 高校・上田千曲	15.69		
09/12	ハンマー投		三井 広大(2) 高校・野沢北	40.67	岡田 陸(2) 高校・野沢北	40.60	上原 卓人(2) 高校・佐久平総合技術	40.25	羽場 太陽(2) 高校・岩村田	39.52	倉光 悠晴(2) 高校・丸子修学館	37.80	内河 颯汰(1) 高校・小諸	36.18	福島 翔太(2) 高校・佐久平総合技術	31.69	星野 緑風(2) 高校・佐久長聖	31.14
09/12	やり投		佐久長聖	42.25	岩村田	44.54	上田染谷丘	45.30	上田千曲	45.50	野沢北	45.54	野沢南	45.67	上田	46.09	小諸	46.44
09/11	4x100mR		山本 赴瑠(1) 落合 華七斗(2) 福澤 耀明(2) 木村 伊吹(2)		神原 歩(1) 南澤 爽太(2) 佐々木 隆之介(1) 菊池 優介(1)		竹中 心太郎(2) 熊谷 槍一(1) 酒井 瞬(2) 中澤 光希(2)		加藤 颯人(2) 中村 春希(2) 西田 陸人(1) 森 暖向太(1)		岡田 陸(2) 高畑 良太(1) 寺尾 朝陽(2) 島谷 泰青(2)		三井 智世(2) 由井 晴陽(1) 関口 鳳雅(1) 塚田 要(1)		宮澤 健人(1) 佐藤 良太(2) 南澤 遥翔(2) 小林 輝弥(1)		内河 颯汰(1) 伊藤 壮一郎(1) 寺島 恒輔(2) 内藤 悠大(1)	
09/12	4x400mR		佐久長聖 降幡 諒成(1) 安坂 丈瑠(2) 今関 隼也(1) 依田 真叶(2)	3:29.40	上田西 大木 咲翔(1) 田下 輝稀(1) 梅原 悠良(1) 市川 和英(2)	3:33.85	野沢南 三井 智世(2) 塚田 要(1) 土屋 聖瑛(1) 柳澤 柑太(2)	3:36.35	岩村田 神原 歩(1) 南澤 爽太(2) 西田 陸人(1) 佐々木 隆之介(1)	3:36.73	野沢北 島谷 泰青(2) 高畑 良太(1) 岡田 陸(2) 太田 京平(2)	3:38.59	上田千曲 加藤 颯人(2) 小林 誠史(1) 西田 陸人(1) 中村 春希(2)	3:42.47	上田染谷丘 熊谷 槍一(1) 酒井 瞬(2) 竹中 心太郎(2) 中澤 光希(2)	3:42.96	上田 備後 琉空(1) 佐藤 良太(2) 小林 輝弥(1) 榎原 累斗(2)	3:43.94
09/12	八種競技		菊池 優介(1) 高校・岩村田	4650	降幡 諒成(1) 高校・佐久長聖	4601	岡田 陸(2) 高校・野沢北	4131	大木 咲翔(1) 高校・上田西	3787	星野 緑風(2) 高校・佐久長聖	3575	南波 夢夢(2) 高校・野沢南	3311				
	学校対抗得点		佐久長聖	180	上田西	91	岩村田	83	上田千曲	65	野沢南	64	野沢北	61	野沢北	42	上田染谷丘	40

決勝記録一覧表

女子

【競技場】172060 佐久総合運動公園陸上競技場

(GR:大会記録)

月/日	種目	風速	1位		2位		3位		4位		5位		6位		7位		8位		
			氏名/所属	記録	氏名/所属	記録	氏名/所属	記録	氏名/所属	記録	氏名/所属	記録	氏名/所属	記録	氏名/所属	記録	氏名/所属	記録	氏名/所属
09/11	女子	+0.7	佐伯 風帆(1) 高校・佐久長聖	12.72	荻原 希乃愛(2) 高校・佐久長聖	12.74	橋本 春花(1) 高校・佐久長聖	13.13	関澤 きらり(1) 高校・上田西	13.34	富山 萌衣(2) 高校・上田染谷丘	13.52	菅沼 花菜(2) 高校・野沢南	13.63	雲田 陽向(1) 高校・上田東	13.76	山本 紗帆(1) 高校・野沢北	14.11	
09/12	100m	+1.5	佐伯 風帆(1) 高校・佐久長聖	26.07	鈴木 天音(2) 高校・佐久長聖	26.41	吉田 七海(2) 高校・佐久長聖	28.15	関澤 きらり(1) 高校・上田西	28.19	中澤 雪乃(1) 高校・野沢南	28.58	村山 莓香(1) 高校・岩村田	28.75	善治 奈々(2) 高校・上田千曲	33.23			
09/11	200m		渡邊 陽乃(2) 高校・佐久長聖	57.36	大鹿 愛和(2) 高校・佐久長聖	57.67	市川 笑花(2) 高校・佐久長聖	59.50	工藤 涼風(2) 高校・上田染谷丘	1,05.02	中澤 雪乃(1) 高校・野沢南	1,05.83	村山 莓香(1) 高校・岩村田	1,06.07	井龍 翠(1) 高校・野沢北	1,06.28	齋藤 蒔富羽(1) 高校・上田染谷丘	1,08.87	
09/12	400m		市川 笑花(2) 高校・佐久長聖	2,15.77	渡邊 陽乃(2) 高校・佐久長聖	2,18.79	桑原 実世(1) 高校・佐久長聖	2,27.13	工藤 涼風(2) 高校・上田染谷丘	2,30.93	下島 佳純(2) 高校・上田	2,38.74	宮原 和音(2) 高校・野沢北	2,39.98	玉井 南帆(2) 高校・上田	2,41.03	竹花 明姫(1) 高校・上田千曲	2,46.29	
09/11	800m		市川 笑花(2) 高校・佐久長聖	5,07.22	桑原 実世(1) 高校・佐久長聖	5,10.07	渡邊 陽乃(2) 高校・野沢南	5,29.70	中島 優菜(2) 高校・野沢南	5,36.63	竹花 明姫(1) 高校・上田千曲	5,38.01	玉井 南帆(2) 高校・上田	5,39.83	鈴木 菜生(2) 高校・上田	5,40.99	工藤 涼風(2) 高校・上田染谷丘	5,45.02	
09/12	1500m		桑原 実世(1) 高校・佐久長聖	11,27.98	齋藤 蒔富羽(1) 高校・上田染谷丘	12,03.62	中島 優菜(2) 高校・野沢南	12,19.68	竹花 明姫(1) 高校・上田千曲	12,19.82	鈴木 菜生(2) 高校・上田	12,28.54							
09/11	3000m	+0.8	佐伯 風帆(1) 高校・佐久長聖	14.94	大森 里香(2) 高校・佐久長聖	15.12	唐澤 さくら(1) 高校・佐久長聖	15.76	山本 紗帆(1) 高校・野沢北	17.49	田中 朱音(1) 高校・上田染谷丘	18.89	太田 このみ(2) 高校・上田西	19.22	横林 萌香(2) 高校・上田染谷丘	21.17			
09/12	100mH		大鹿 愛和(2) 高校・佐久長聖	1,02.87	柏木 萌(2) 高校・佐久長聖	1,10.51	細田 怜奈(2) 高校・上田千曲	1,17.99	田中 朱音(1) 高校・上田染谷丘	1,22.34									
09/12	400mH		佐藤 美和(2) 高校・野沢北	34,43.89															
09/11	5000mW		大森 里香(2) 高校・佐久長聖	1.45	行田 優空(2) 高校・上田染谷丘	1.40	宮原 和音(2) 高校・野沢北	1.25	小林 優芽乃(2) 及川 葉月(2)	1.20	小林 優芽乃(2) 及川 葉月(2)	1.20							
09/11	走高跳		岡田 莉歩(1) 高校・佐久長聖	3.40	鈴木 天音(2) 高校・佐久長聖	3.10													
09/11	棒高跳		宮下 留花(2) 高校・上田	5.18(+1.1)	富山 萌衣(2) 高校・上田染谷丘	5.16(+1.4)	有賀 明子(2) 高校・上田	4.87(+1.5)	岡田 莉歩(1) 高校・佐久長聖	4.87(+1.8)	菅沼 花菜(2) 高校・野沢南	4.84(+1.3)	梅原 小梅(1) 高校・上田染谷丘	4.71(+2.5)	細田 怜奈(2) 高校・上田千曲	4.68(+1.9)	関口 蒔琉(1) 高校・野沢北	4.53(+1.7)	
09/12	走幅跳		富山 萌衣(2) 高校・上田染谷丘	10.79(+0.4)	荻原 希乃愛(2) 高校・佐久長聖	10.49(+0.7)	古越 茉帆(2) 高校・佐久長聖	10.31(+1.6)	有賀 明子(2) 高校・上田	10.31(+0.6)	関口 蒔琉(1) 高校・野沢北	10.27(+1.2)	宮下 留花(2) 高校・上田	10.21(+0.9)	菅沼 花菜(2) 高校・野沢南	9.93(+0.6)	寺澤 恵美(1) 高校・野沢北	9.68(+1.1)	
09/12	三段跳		秋穂 真理(2) 高校・佐久長聖	9.30	山下 唯華(1) 高校・岩村田	6.11	梅原 小梅(1) 高校・上田染谷丘	5.32	善治 奈々(2) 高校・上田千曲	4.81									
09/11	砲丸投		神林 杏花(2) 高校・上田	26.39	柳橋 美輝(2) 高校・丸子修学館	23.91	秋穂 真理(2) 高校・佐久長聖	17.77	平林 紘果(2) 高校・上田染谷丘	17.27	横林 萌香(2) 高校・上田染谷丘	15.58							
09/11	円盤投		神林 杏花(2) 高校・上田	35.50	柳橋 美輝(2) 高校・丸子修学館	30.40	行田 優空(2) 高校・上田染谷丘	16.34	平林 紘果(2) 高校・上田染谷丘	14.47	齋藤 蒔富羽(1) 高校・上田染谷丘	8.83							
09/12	やり投		柳橋 美輝(2) 高校・丸子修学館	35.71	山下 唯華(1) 高校・岩村田	25.74	田中 朱音(1) 高校・上田染谷丘	23.96	小林 優芽乃(2) 高校・野沢北	22.00	磯部 遥歌(2) 高校・野沢北	15.51	佐々木 涙璃(1) 高校・野沢北	14.12	梅原 小梅(1) 高校・上田染谷丘	13.46	村上 沙那(1) 高校・上田東	11.41	
09/11	4x100mR		佐久長聖 荻原 希乃愛(2) 佐伯 風帆(1) 大森 里香(2) 鈴木 天音(2)	48.57	上田 有賀 明子(2) 宮下 留花(2) 神林 杏花(2) 小林 響(1)	52.41	上田染谷丘 富山 萌衣(2) 行田 優空(2) 平林 紘果(2) 田中 朱音(1)	53.34	野沢北 井龍 翠(1) 山本 紗帆(1) 関口 蒔琉(1) 磯部 遥歌(2)	54.42	野沢南 菅沼 花菜(2) 中澤 雪乃(1) 土屋 凜奈(1) 中島 優菜(2)	55.41	上田千曲 松木 紗良(1) 細田 怜奈(2) 善治 奈々(2) 竹花 明姫(1)	59.22	上田東 村上 沙那(1) 雲田 陽向(1) 三輪 あかり(1) 小林 愛花(1)	1,01.16			
09/12	4x400mR		佐久長聖 大鹿 愛和(2) 佐伯 風帆(1) 鈴木 天音(2) 渡邊 陽乃(2)	3,53.09	上田染谷丘 富山 萌衣(2) 井龍 翠(1) 行田 優空(2) 横林 萌香(2)	4,26.26	野沢北 関口 蒔琉(1) 井龍 翠(1) 磯部 遥歌(2) 宮原 和音(2)	4,31.02	上田 宮下 留花(2) 玉井 南帆(2) 矢嶋 佑希(1) 下島 佳純(2)	4,39.13	野沢南 菅沼 花菜(2) 中澤 雪乃(1) 土屋 凜奈(1) 中島 優菜(2)	4,41.31	岩村田 及川 葉月(2) 村山 莓香(1) 山下 唯華(1) 近藤 桜(2)	4,42.35	上田千曲 細田 怜奈(2) 竹花 明姫(1) 松木 紗良(1) 善治 奈々(2)	5,13.48			
09/12	七種競技		大森 里香(2) 高校・佐久長聖	4285	荻原 希乃愛(2) 高校・佐久長聖	3647													
	学校対抗得点		佐久長聖	235	上田染谷丘	110	上田	65	野沢北	58.5	野沢南	36	上田千曲	30	岩村田	27.5	丸子修学館	22	

男子団体戦

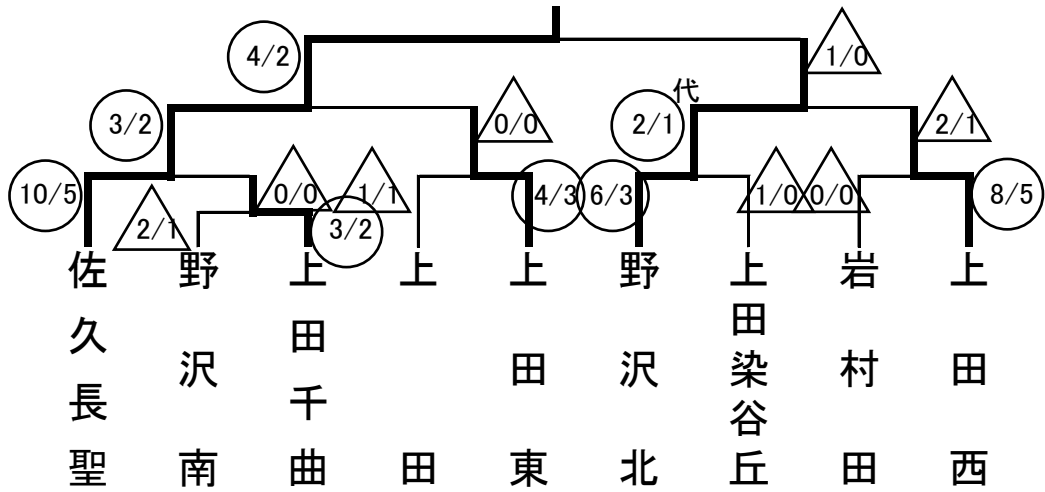

1位	2位	3位	3位
佐久長聖	野沢北	上田東	上田西

女子団体戦

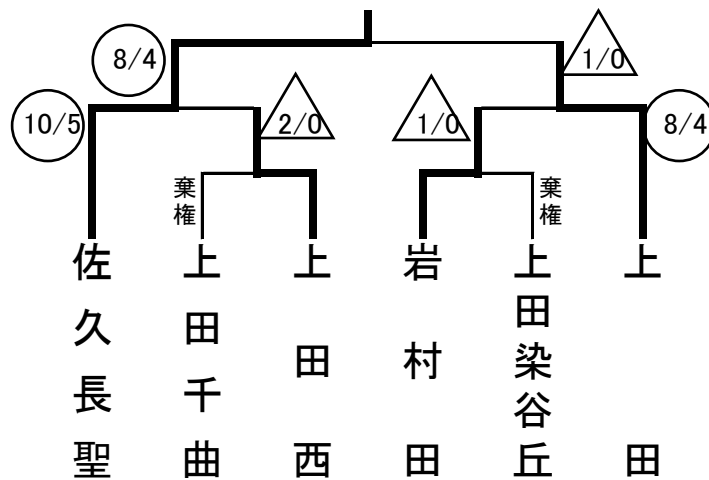

1位	2位	3位	3位
佐久長聖	上田	上田西	岩村田

男子個人戦

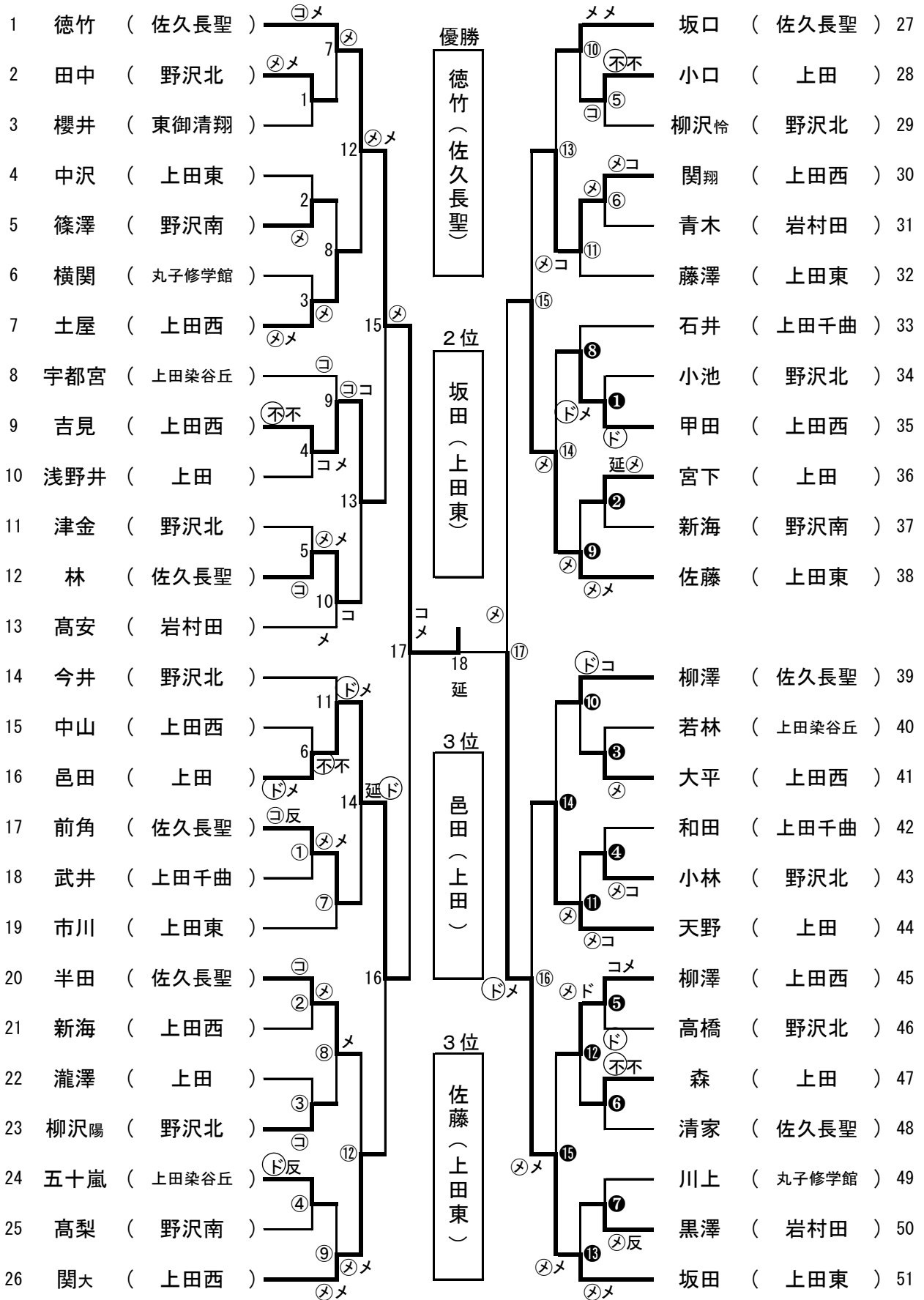

女子個人戦

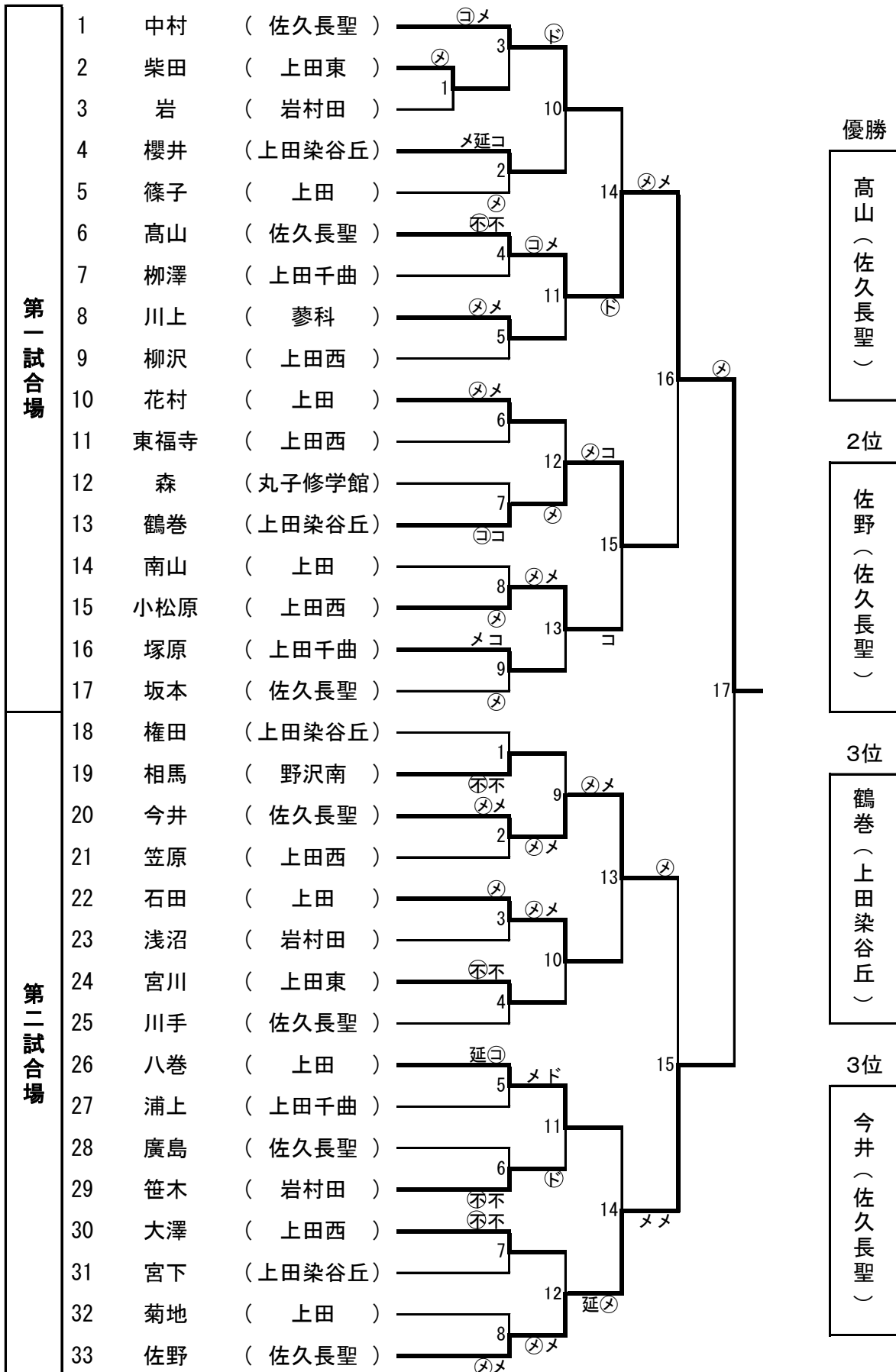

第170回 東信高等学校新人体育大会ソフトテニス競技大会

令和3年9月18日
上田市丸子テニスコート
東御中央公園テニスコート

男子団体戦

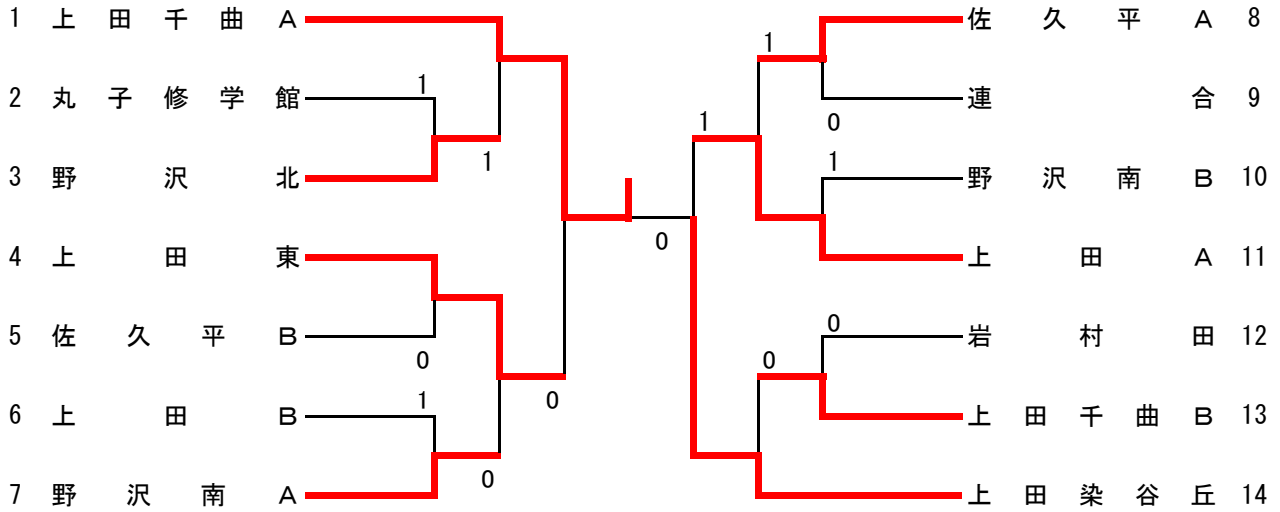

代表決定戦①

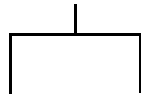

代表決定戦②

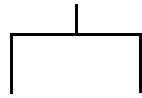

3位決定戦

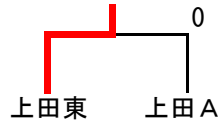

- ・代表決定戦①は、1が2-3の勝者に負けた場合、1と2-3の敗者で対戦する。それ以外は行わない
- ・代表決定戦②は、14が12-13の勝者との対戦で負けた場合、14と12-13の敗者で対戦する。それ以外は行わない。

男子成績

1位	上田千曲A	2位	上田染谷丘	3位	上田東	4位	上田A
5位	野沢北	6位	上田千曲B	7位	野沢南A	8位	佐久平A

女子団体戦

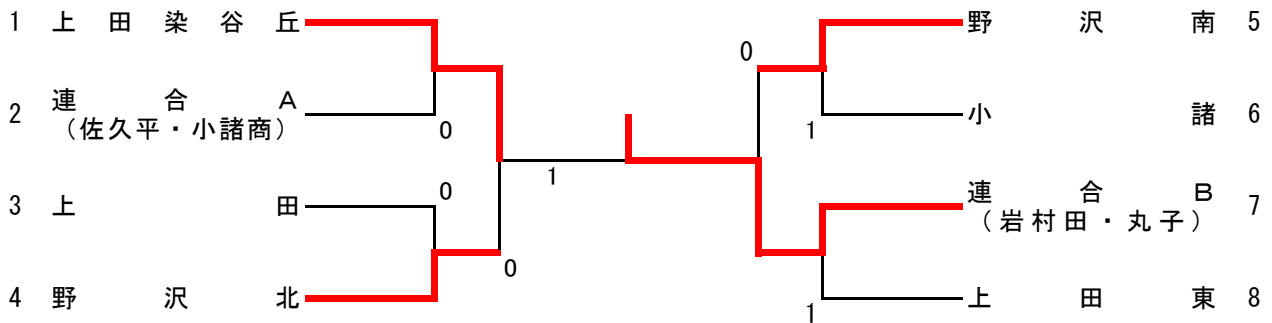

3位決定戦

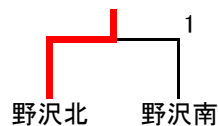

女子成績

1位	連合B	2位	上田染谷丘	3位	野沢北	4位	野沢南
5位	上田東	6位	連合A	7位	上田	8位	小諸

個人戦(男子)

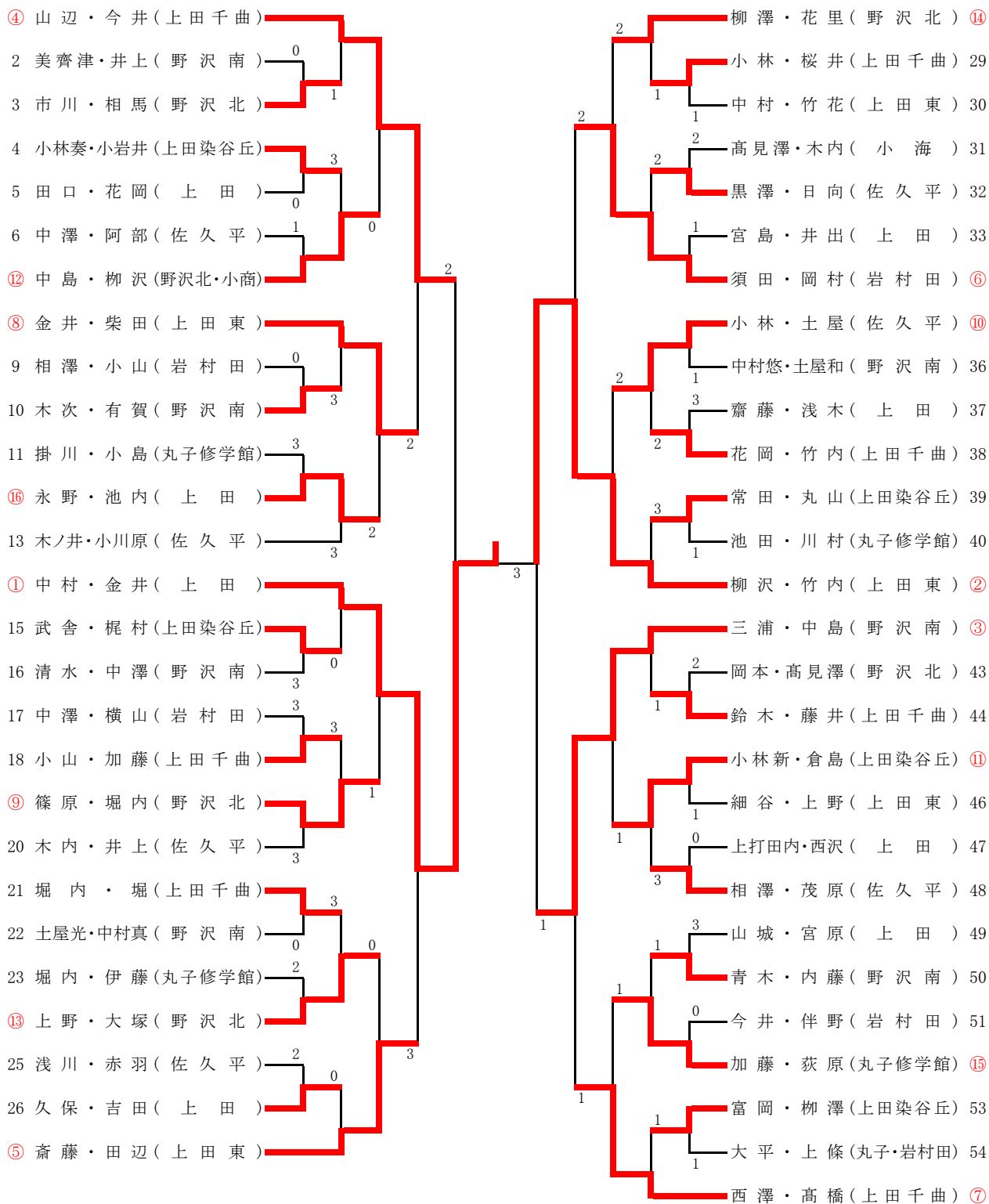

《3位決定戦》

[1] [山辺・今井] 3 [三浦・中島] [42]

個人戦(女子)

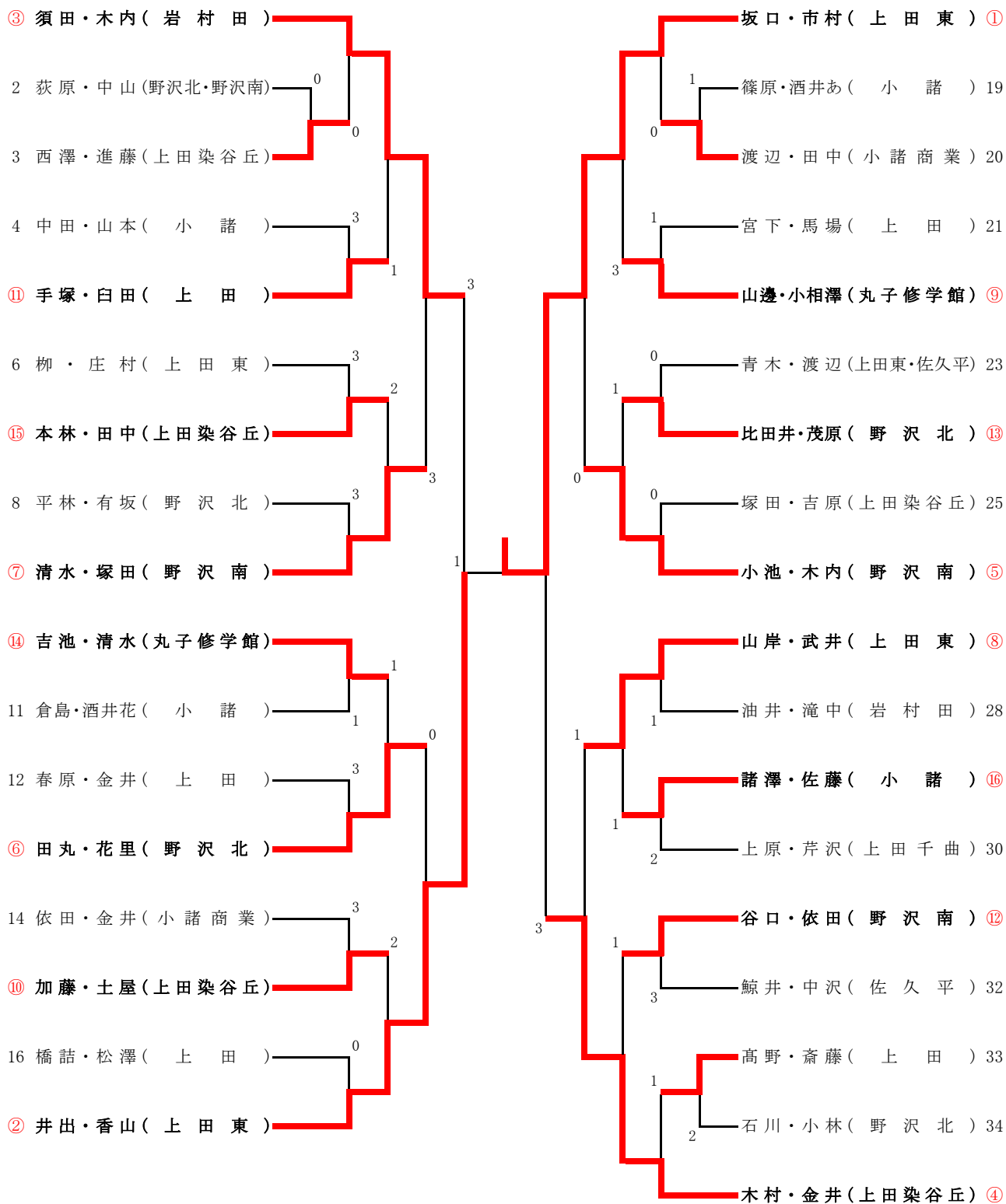

《3位決定戦》

[1] [須田・木内] 1 [木村・金井] [35]

【男子団体戦】

メインドロー

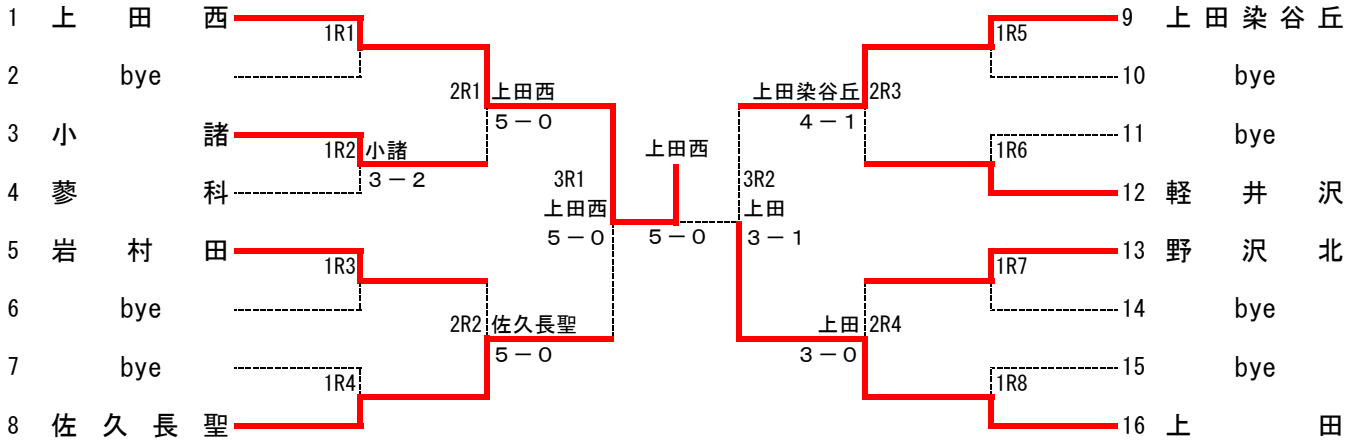

順位決定戦

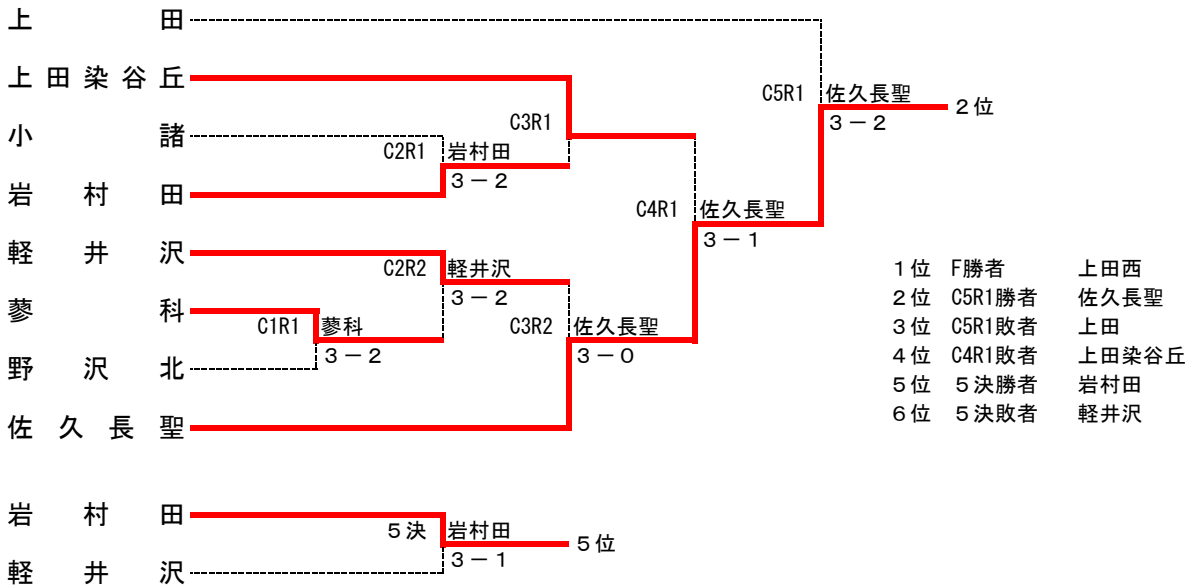

メインドローと同一の対戦の場合はメインドローの結果を優先する。

女子会場：11日東御中央公園テニスコート 12日上田市丸子テニスコート

【女子団体戦】

(枠内の1~15は対戦順)

No.	学校名	1. 上田染谷丘	2. 上田西	3. 野沢北	4. 佐久長聖	5. 岩村田	6. 上田	勝	敗	順位
1	上田染谷丘	-	3-2	5-0	5-0	5-0	5-0	5	0	1位
2	上田西	2-3	-	5-0	5-0	5-0	5-0	4	1	2位
3	野沢北	0-5	0-5	-	5-0	5-0	4-1	3	2	3位
4	佐久長聖	0-5	0-5	0-5	-	2-②	1-4	0	5	6位
5	岩村田	0-5	0-5	0-5	②-2	-	1-3	1	4	5位
6	上田	0-5	0-5	1-4	4-1	3-1	-	2	3	4位

佐久長聖-岩村田 取得ゲーム率により岩村田

リーグ戦(ラウンドロビン)における順位決定方法

- ① 団体戦としての勝率(不戦敗は6-0扱いとする)
 - ② 勝率が等しい場合・・・取得セット率が高いチームが上位
 - ③ 取得セット率が等しい場合・・・取得ゲーム率が高いチームが上位
 - ②・③に共通
 - 2チームが同率の場合・・・当該校の対戦結果の勝者が上位
 - 3チーム以上が同率の場合・・・取得セット(ゲーム)率が高いチームが上位
- 取得セット(ゲーム)率：取得セット(ゲーム)数÷総セット(ゲーム)数

令和3年度 第170回東信高等学校新人体育大会バスケットボール競技の部 大会結果

【男子の部】 11月12日(金) 1・2回戦 11月13日(土)順位決定戦 11月14日(日)男女準決・決勝・三決
会場 佐久市総合体育館 (A・Bコート) / 野沢北高等学校 (C・Dコート)

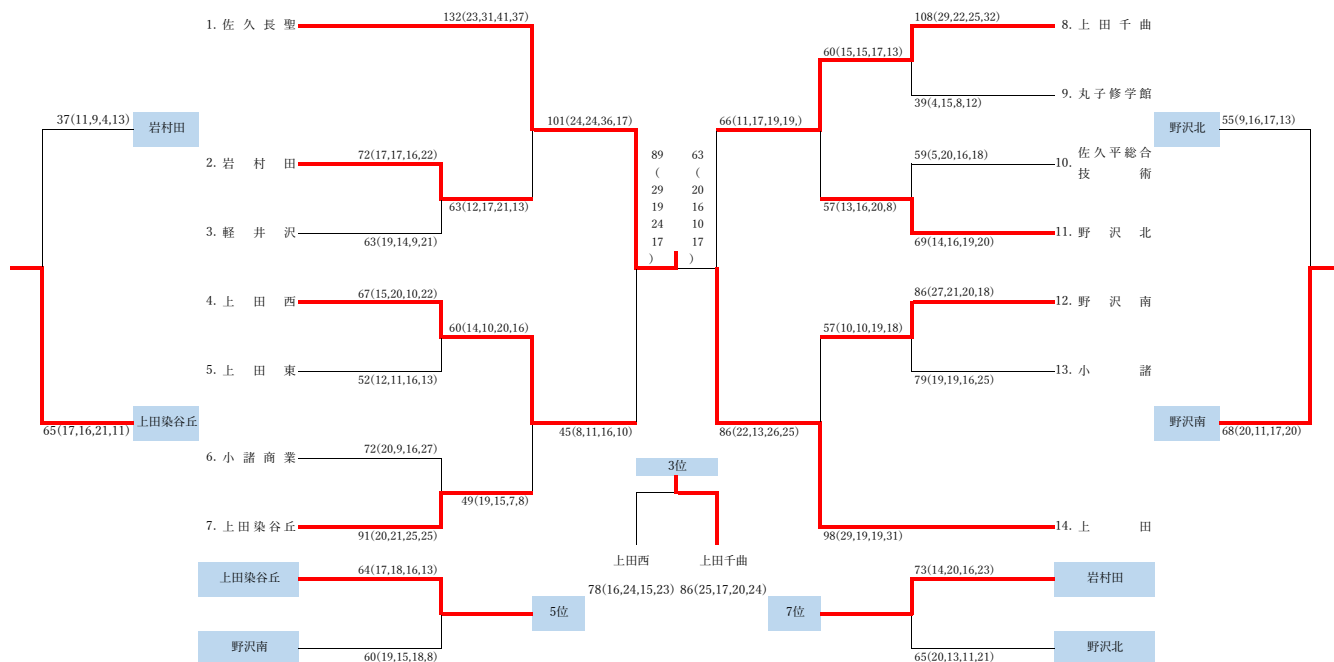

【女子の部】 11月12日(金) 1・2回戦 11月13日(土)順位決定戦 11月14日(日)男女準決・決勝・三決

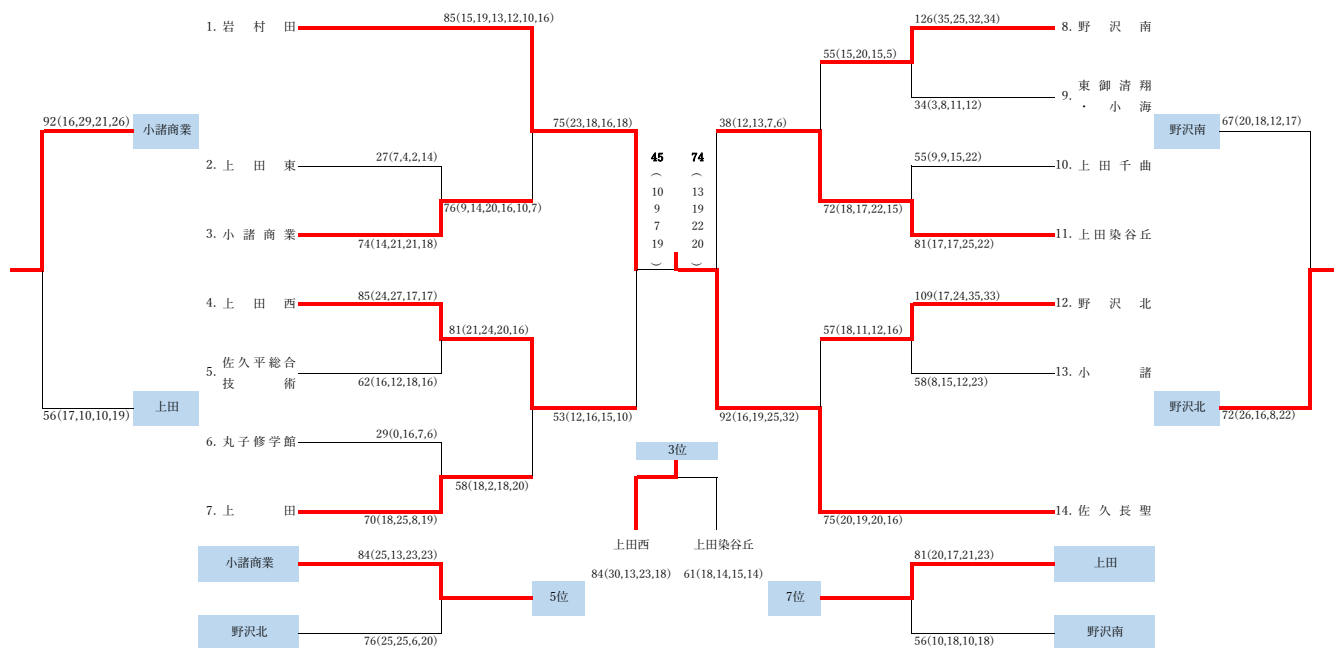

【最終結果】

男女各上位8チームは2022年1月14日(金)から佐久市で開催される県大会に出場します。

男子	1位 佐久長聖	2位 上田	3位 上田千曲	4位 上田西	5位 上田染谷丘	6位 野沢南	7位 岩村田	8位 野
女子	1位 佐久長聖	2位 岩村田	3位 上田西	4位 上田染谷丘	5位 小諸商業	6位 野沢北	7位 上田	8位 野

令和3年度 第170回東信高等学校体育大会 バレーボール競技 男子

会場 A・Bコート：上田東高校大体育館 Cコート：上田東高校小体育館

期日 令和3年12月11日、12日

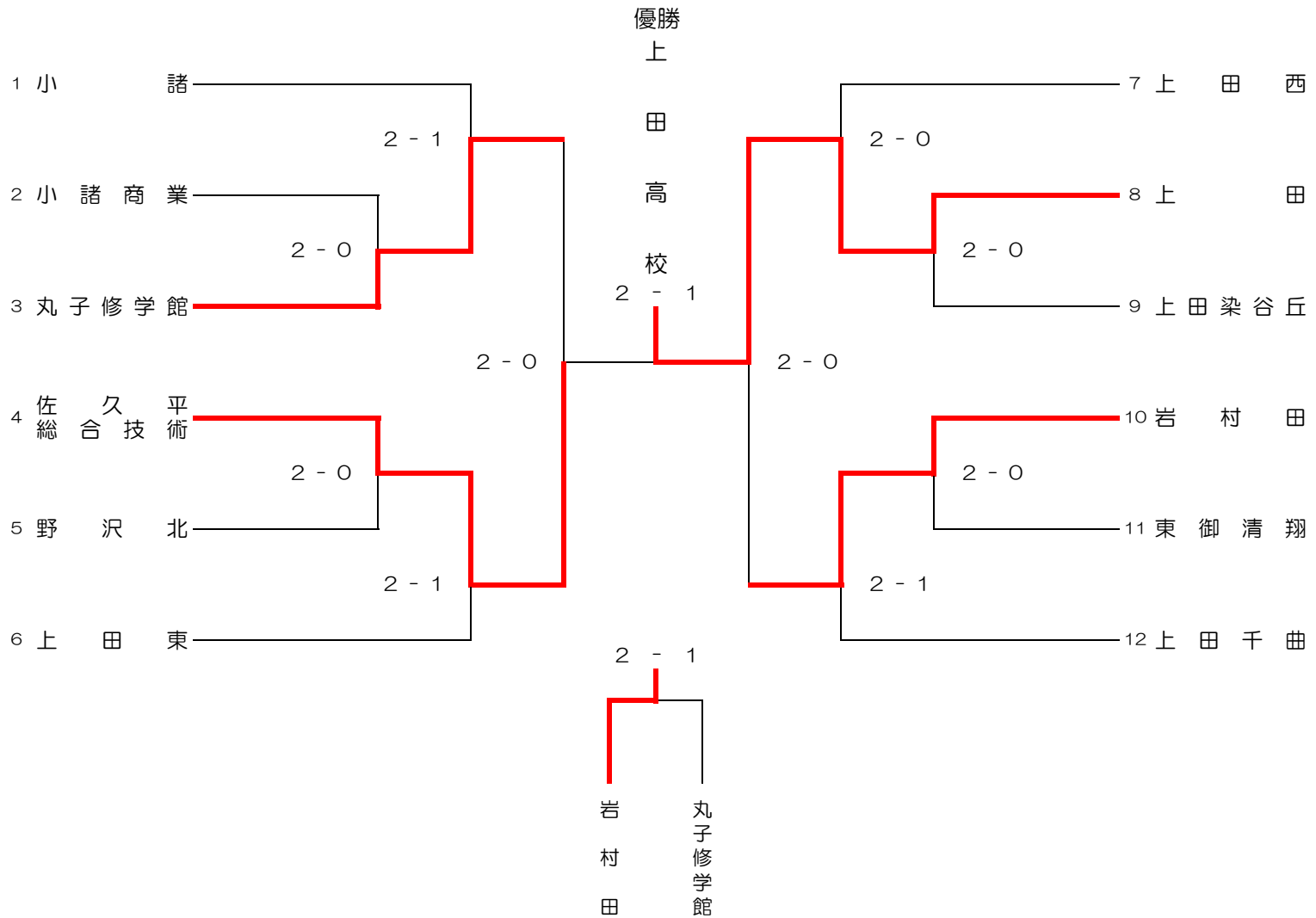

第1位	第2位	第3位	第4位
上田大学教育大学	佐久平総合技術	岩村田	丸子修学館
第5位	第6位	第7位	第8位
上田千曲	上田東	小諸	上田西

順位決定戦

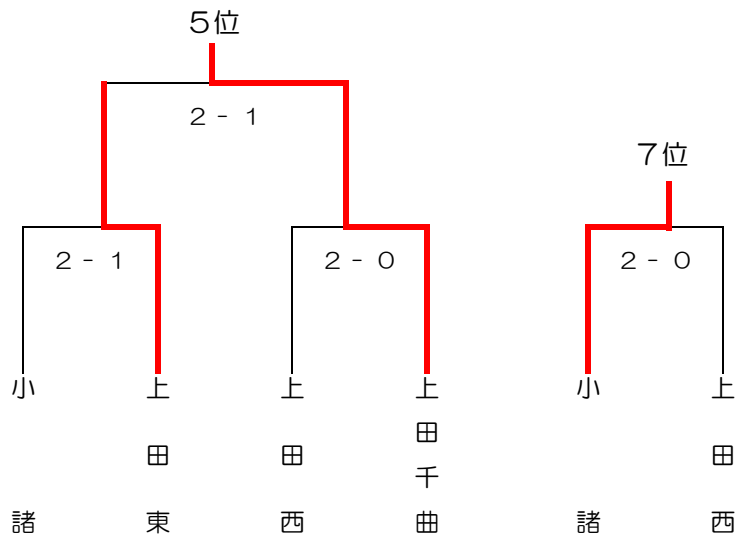

第170回 東信高等学校体育大会 ハンドボール競技会

令和3年10月8日(金)～10日(日) 於：佐久市総合体育館

[男子]

[3位決定戦]

[順位決定戦]

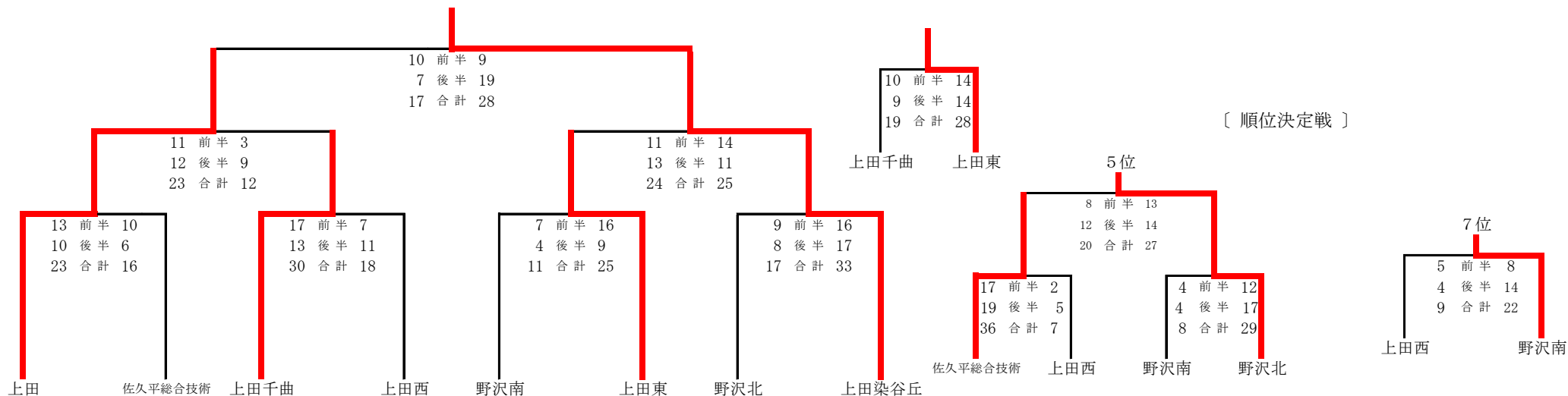

[女子]

	上田染谷丘	野沢北	野沢南	上田	勝	分	敗	得点	失点	差	点	順位
上田染谷丘	-	○ 21 $\begin{matrix} 10 \text{ 前} \\ 11 \text{ 後} \end{matrix}$ $\begin{matrix} 5 \\ 7 \end{matrix}$ 12	○ 17 $\begin{matrix} 9 \text{ 前} \\ 8 \text{ 後} \end{matrix}$ $\begin{matrix} 5 \\ 6 \end{matrix}$ 11	× 17 $\begin{matrix} 6 \text{ 前} \\ 11 \text{ 後} \end{matrix}$ $\begin{matrix} 14 \\ 9 \end{matrix}$ 23	2	0	1	55	46	9	4	2
野沢北	× 12 $\begin{matrix} 5 \text{ 前} \\ 7 \text{ 後} \end{matrix}$ $\begin{matrix} 10 \\ 11 \end{matrix}$ 21	-	× 7 $\begin{matrix} 3 \text{ 前} \\ 4 \text{ 後} \end{matrix}$ $\begin{matrix} 6 \\ 6 \end{matrix}$ 12	× 3 $\begin{matrix} 0 \text{ 前} \\ 3 \text{ 後} \end{matrix}$ $\begin{matrix} 15 \\ 17 \end{matrix}$ 32	0	0	3	22	65	-43	0	4
野沢南	× 11 $\begin{matrix} 5 \text{ 前} \\ 6 \text{ 後} \end{matrix}$ $\begin{matrix} 9 \\ 8 \end{matrix}$ 17	○ 12 $\begin{matrix} 6 \text{ 前} \\ 6 \text{ 後} \end{matrix}$ $\begin{matrix} 3 \\ 4 \end{matrix}$ 7	-	× 6 $\begin{matrix} 5 \text{ 前} \\ 1 \text{ 後} \end{matrix}$ $\begin{matrix} 13 \\ 9 \end{matrix}$ 22	1	0	2	29	46	-17	2	3
上田	○ 23 $\begin{matrix} 14 \text{ 前} \\ 9 \text{ 後} \end{matrix}$ $\begin{matrix} 6 \\ 11 \end{matrix}$ 17	○ 32 $\begin{matrix} 15 \text{ 前} \\ 17 \text{ 後} \end{matrix}$ $\begin{matrix} 0 \\ 3 \end{matrix}$ 3	○ 22 $\begin{matrix} 13 \text{ 前} \\ 9 \text{ 後} \end{matrix}$ $\begin{matrix} 5 \\ 1 \end{matrix}$ 6	-	3	0	0	77	26	51	6	1

【男子】

【女子】

- | | |
|------------|----------|
| 1位 上田染谷丘 | 1位 上田 |
| 2位 上田 | 2位 上田染谷丘 |
| 3位 上田東 | 3位 野沢南 |
| 4位 上田千曲 | 4位 野沢北 |
| 5位 野沢北 | |
| 6位 佐久平総合技術 | |
| 7位 野沢南 | |
| 8位 上田西 | |

第170回 東信高等学校体育大会 ソフトボール競技

- 1 主催 東信高等学校体育連盟
- 2 主幹 東信高等学校体育連盟ソフトボール専門部・長野県ソフトボール協会東信支部
- 3 期日 令和3年9月25日(土) 予備日26日(日)
- 4 会場 野沢南高等学校 グラウンド
- 5 開会式 9月25日(土) 10:00から 野沢南高等学校 グラウンド
- 6 大会役員
大会長 : 石川 裕之(上田染谷丘高等学校長)
審判長 : 黒木 謙三(長野県ソフトボール協会 東信支部)
審判員 : 長野県ソフトボール協会東信支部より
総務 : 山本 寛(上田東) 飯島敏昌、井出 健(野沢南) 小林大騎(上田染谷丘)
補助員 : 各校部員

7 組合せ

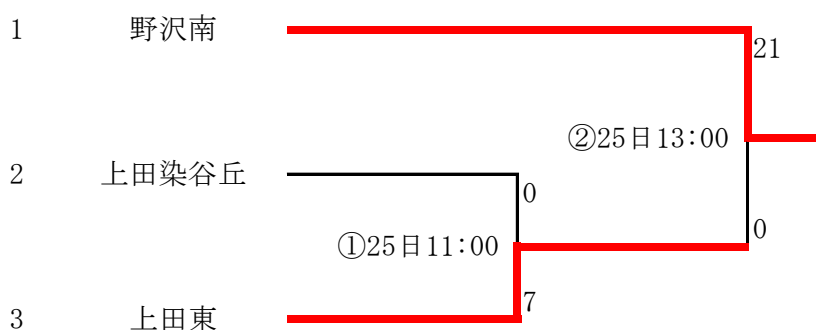

8 その他

- ① 試合は2021年度日本ソフトボール協会オフィシャルルールに従って行う。
- ② コールドゲームは3回15点差, 4回10点差, 5回以降7点差とする。
- ③ 延長戦は8回以降タイブレーカー方式で行う。
- ④ 小雨決行。
- ⑤ 開会式は全員参加のこと。マスクの着用、社会的距離を維持し、整列する。
- ⑥ 大会当日、県大会参加申込書・参加料(1,000円×ベンチ入り生徒数)を持参する。
- ⑦ 県大会は10月16日(土)～18日(月)
県民須坂運動広場多目的グラウンド、須坂市野球場

第170回東信新人大会(令和3年度)卓球 男子学校対抗

■ 1次リーグ

A	学校名	岩村田	蓼科	丸子修学館	小諸商業	勝 敗	順位
①	岩村田	-	3 - 0	3 - 0	0 - 3	2 勝 1 敗	2
②	蓼科	0 - 3	-	3 - 2	1 - 3	1 勝 2 敗	3
③	丸子修学館	0 - 3	2 - 3	-	0 - 3	0 勝 3 敗	4
④	小諸商業	3 - 0	3 - 1	3 - 0	-	3 勝 0 敗	1

試合順 I ①-④, ②-③ II ①-③, ②-④ III ①-②, ③-④

B	学校名	野沢北	上田千曲	上田染谷丘	勝 敗	順位	
①	野沢北	-	3 - 0	3 - 1	-	2 勝 0 敗	1
②	上田千曲	0 - 3	-	3 - 0	-	1 勝 1 敗	2
③	上田染谷丘	1 - 3	0 - 3	-	-	0 勝 2 敗	3
④		-	-	-	-	勝 敗	

試合順 I ①-③ II ②-③ III ①-②

C	学校名	上田西	佐久平総合技術	上田東	勝 敗	順位	
①	上田西	-	3 - 0	3 - 1	-	2 勝 0 敗	1
②	佐久平総合技術	0 - 3	-	3 - 2	-	1 勝 1 敗	2
③	上田東	1 - 3	2 - 3	-	-	0 勝 2 敗	3
④		-	-	-	-	勝 敗	

試合順 I ①-③ II ②-③ III ①-②

D	学校名	野沢南	上田	佐久長聖	勝 敗	順位	
①	野沢南	-	0 - 3	3 - 0	-	1 勝 1 敗	2
②	上田	3 - 0	-	3 - 0	-	2 勝 0 敗	1
③	佐久長聖	0 - 3	0 - 3	-	-	0 勝 2 敗	3
④		-	-	-	-	勝 敗	

試合順 I ①-③ II ②-③ III ①-②

■ 決勝トーナメント(1~4位決定戦)

A1位	小諸商業	
D1位	上田	
C1位	上田西	
B1位	野沢北	

101の敗者	小諸商業		3位
102の敗者	上田西		

■ 順位決定戦(5~8位決定戦)

A2位	岩村田	
D2位	野沢南	
C2位	佐久平総合技術	
B2位	上田千曲	

103の敗者	岩村田		7位
104の敗者	上田千曲		

■ 結果

1位	上田	2位	野沢北	3位	小諸商業	4位	上田西
5位	野沢南	6位	佐久平総合技術	7位	上田千曲	8位	岩村田

第170回東信新人大会(令和3年度)卓球

■ 男子シングルス (2)

60	宮澤 侑也①	(佐久平)	3	3	半田 悠翔②	(小諸商業)	90
61	宮原 健汰①	(上田)	キ	キ	小宮山 巧①	(上田千曲)	91
62	藤松 礼於①	(丸子修学館)	キ	キ	丸山 優海①	(上田東)	92
63	小林 凜輝①	(小諸)	3	0	小森 優雅②	(上田染谷丘)	93
64	中野 翔惺①	(上田西)	0	0	掛樋 伊吹②	(上田)	94
65	牧野 空胡②	(岩村田)	0	3	高橋凌之介①	(丸子修学館)	95
66	岩間 俊忠①	(野沢北)	3	3	竹内 渉真①	(佐久長聖)	96
67	神田 麻凜②	(上田千曲)	3	0	畠山 真翔①	(野沢南)	97
68	青山 弘樹①	(上田染谷丘)	0	2	保屋野虎之助①	(丸子修学館)	98
69	関川 翔井②	(野沢南)	0	3	江崎 謙吾①	(上田西)	99
70	宇野 優浩②	(佐久長聖)	3	0	山崎 太志②	(上田東)	100
71	小林諒二郎②	(上田)	3	0	中澤 春翔①	(野沢北)	101
72	倉島 脩太①	(上田西)	0	0	田代 新②	(岩村田)	102
73	小俣 剣人②	(岩村田)	0	3	片桐明日真②	(上田)	103
74	沓掛 圭斗②	(上田東)	3	3	小林 凜久②	(野沢南)	104
75	柴平 旭陽②	(蓼科)	3	0	柏木 宏樹①	(軽井沢)	105
76	山浦 康誠②	(野沢南)	0	3	寺尾 竜輝①	(丸子修学館)	106
77	白倉 颯人①	(丸子修学館)	0	0	今井 一成①	(蓼科)	107
78	嶋田 佳祐①	(上田)	3	0	両角 諒①	(上田東)	108
79	清水 颯大②	(上田染谷丘)	3	1	山岸 寛和①	(上田)	109
80	小幡 颯士②	(軽井沢)	1	0	山辺 彪稀②	(上田千曲)	110
81	丸山 空治①	(小諸商業)	0	3	中田龍之介②	(佐久長聖)	111
82	荒川 航太②	(上田東)	3	3	篠原 征樹②	(岩村田)	112
83	三井 颯太①	(上田東)	3	0	佐藤 芳亮①	(上田)	113
84	高橋 綾斗①	(上田)	2	3	平林 瞬②	(佐久平)	114
85	尾澤 凜①	(佐久長聖)	0	2	石川 扇紫①	(小海)	115
86	山口 悦輝①	(上田千曲)	0	3	白倉 雄太①	(上田染谷丘)	116
87	高松 史都①	(上田西)	3	0	臼田 拓矢①	(野沢北)	117
88	茂木 柊人①	(岩村田)	1	0	小泉 練②	(上田西)	118
89	中田 優②	(野沢北)	3	3			

小泉 練②
(上田西)
1 3

29	川上 晃生②	(上田染谷丘)	5~8 決1-1	3 1	矢嶋 虹太②	(上田西)	59
89	中田 優②	(野沢北)	5~8 決1-2	3 0	畠山 真翔①	(野沢南)	97
59	矢嶋 虹太②	(上田西)	7位決	3 1	畠山 真翔①	(野沢南)	97

第170回東信新人大会(令和3年度)卓球 女子学校対抗

■ 1次リーグ

A	学校名	上田	上田千曲	小諸	勝 敗	順位
①	上田		3 - 2	3 - 0	2 勝 0 敗	1
②	上田千曲	2 - 3		3 - 0	1 勝 1 敗	2
③	小諸	0 - 3	0 - 3		0 勝 2 敗	3

試合順 I ①-③ II ②-③ III ①-②

B	学校名	佐久平総合技術	野沢北	小諸商業	勝 敗	順位
①	佐久平総合技術		3 - 2	3 - 1	2 勝 0 敗	1
②	野沢北	2 - 3		3 - 0	1 勝 1 敗	2
③	小諸商業	1 - 3	0 - 3		0 勝 2 敗	3

試合順 I ①-③ II ②-③ III ①-②

C	学校名	岩村田	上田染谷丘	野沢南	勝 敗	順位
①	岩村田		1 - 3	3 - 0	1 勝 1 敗	2
②	上田染谷丘	3 - 1		3 - 1	2 勝 0 敗	1
③	野沢南	0 - 3	1 - 3		0 勝 2 敗	3

試合順 I ①-③ II ②-③ III ①-②

■ 決勝トーナメント(1~6位決定戦)

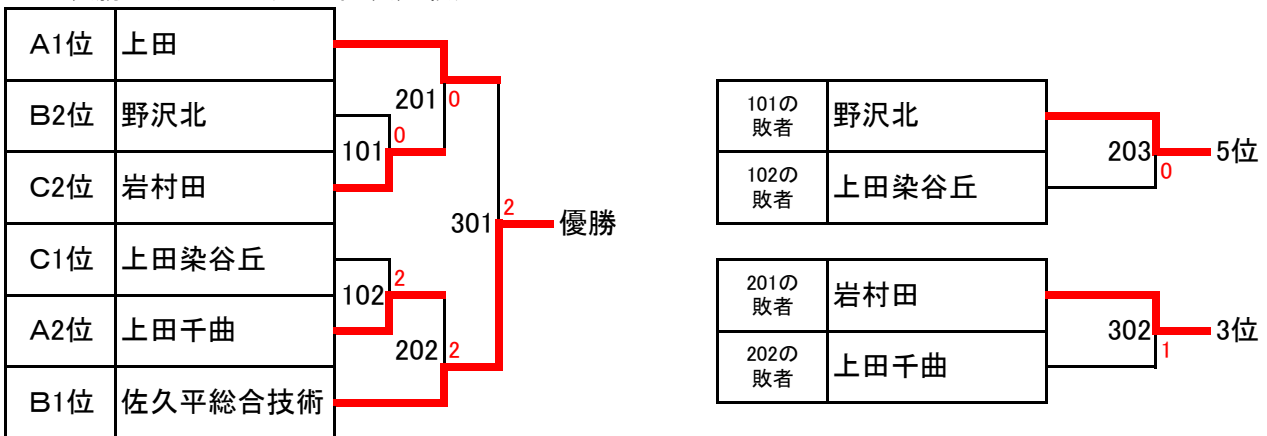

■ 順位決定リーグ(7~8位決定戦)

	学校名	小諸	小諸商業	野沢南	勝 敗	順位
①A3位	小諸		1 - 3	0 - 3	0 勝 2 敗	3
②B3位	小諸商業	3 - 1		1 - 3	1 勝 1 敗	2
③C3位	野沢南	3 - 0	3 - 1		2 勝 0 敗	1

試合順 I ①-③ II ②-③ III ①-②

■ 結果

1位	佐久平総合技術	2位	上田	3位	岩村田	4位	上田千曲
5位	野沢北	6位	上田染谷丘	7位	野沢南	8位	小諸商業

第170回東信新人大会(令和3年度)卓球

■ 女子ダブルス

1	富岡 桃花② 金子 歩未② (野沢北)	3	3	3	石井 千尋② 塚田 真緒② (上田)	14
2	中村 彩歌① 宮澤 結衣① (上田千曲)	2	0	3	岩松 香純① 三石 菜月① (岩村田)	15
3	清水 愛華② 平田 華月① (野沢南)	3	0	0	三ツ井ゆう② 永井 瑚青① (上田東)	16
4	宮下 結衣② 田中 優衣② (上田染谷丘)	2	3	3	小須田彩乃② 吉野穂乃華① (小諸商業)	17
5	喜田ちひろ① 櫻井 羽菜① (上田)	3	0	1	荒井 優奈② 伊藤 秋月② (上田染谷丘)	18
6	中村 碧彩① 市村しおり② (小諸)	0	1	3	小沢 優奈② 倉島 佳世① (上田千曲)	19
7	浅川 未結② 小澤梨穂① (佐久平)	3	3	1	小池 舞香② 小林 美月② (上田染谷丘)	20
8	木内 華子② 山崎 愛莉② (上田)	3	0	3	中嶋 朱里① 青木 玲那① (野沢南)	21
9	齋藤 彩夏① 吉池 俐温① (小諸商業)	0	2	1	工藤 もも① 堀之内梨央① (上田西)	22
10	友野 沙耶② 奥原 彩稀② (野沢南)	3	2	2	山浦明日望② 齋藤 遥① (野沢北)	23
11	桃井えりか② 柳澤 菜月② (佐久長聖)	0	0	3	遠藤 小夏② 山浦 萌華② (上田)	24
12	眞島 唯② 荒井 桃果① (上田千曲)	3	2	0	瀬間 薫② 山田 柚季② (小諸)	25
13	平林しずく① 小林 世奈① (岩村田)	3	3	3	小林 雅② 吉澤 歩希② (岩村田)	26

170回東信高等学校(新人)体育大会 男子学校対抗

上田東
小諸
野沢南
野沢北
上田
小諸商業
岩村田
小海

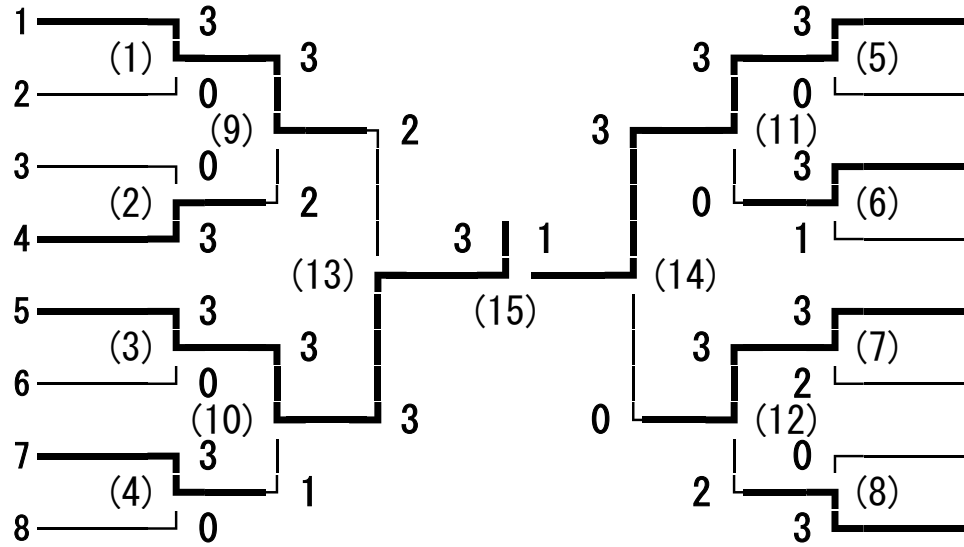

9 上田染谷丘
10 蓼科
11 東御清翔
12 佐久平総技
13 丸子修学館
14 軽井沢
15 上田西
16 上田千曲

代表決定戦

順位決定戦

代表決定戦

野沢北
岩村田

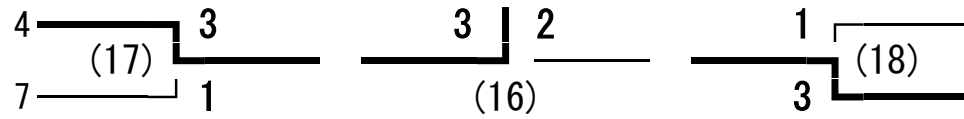

11 東御清翔
16 上田千曲

170回東信高等学校(新人)体育大会 男子ダブルス

- 菊池 優希・瀬在 大翔 (上田)
- 島崎 隼也・荒井 琥珀 (上田東)
- 山田 裕・中嶋 剛毅 (小海)
- 青木 世那・西沢 晃大 (丸子修学館)
- 近江澤 岳人・清水 颯太 (佐久平総技)
- 小島 海斗・前澤 寿希 (東御清翔)
- 小宮山 叶太・菊池 尚登 (野沢南)
- 林 翔空・松崎 大輝 (上田千曲)
- 三石 芽一・野坂 優太 (野沢北)
- 伊藤 大稀・一ノ瀬 柊耶 (上田西)
- 米田 陽平・伊藤 隆太 (岩村田)
- 鬼久保 貴雅・舩田 大樹 (小諸)
- 渡邊 琉斗・蔦田 朝也 (蓼科)
- 桑嶋 琳寧・樋口 一聖 (小諸商業)
- 金山 大希・島崎 理史 (上田染谷丘)
- 平本 正樹・中澤 啓紀 (軽井沢)
- 山浦 優太・山本 航平 (上田)
- 山崎 晃平・山本 葉空 (野沢北)
- 正村 大晟・齊藤 流青 (上田染谷丘)
- 奥野 洸希・小林 倭和 (岩村田)
- 金澤 歩輝・山浦 翔 (小諸商業)
- 高梨 将多・渡邊 流斗 (東御清翔)
- 佐々木 彩斗・市川 克大 (小海)
- 丸山 望生・香山 偉月 (上田千曲)
- 清水 愛空・井尻 晴登 (丸子修学館)
- 中島 健士郎・井出 虎太郎 (野沢南)
- 猪口 葉瑠瑤・今井 悠輝 (蓼科)
- 小須田 慶斗・玉寄 佑介 (佐久平総技)
- 堀内 晴斗・倉沢 貴柁 (上田西)
- 中山 太智・三島 颯斗 (上田東)

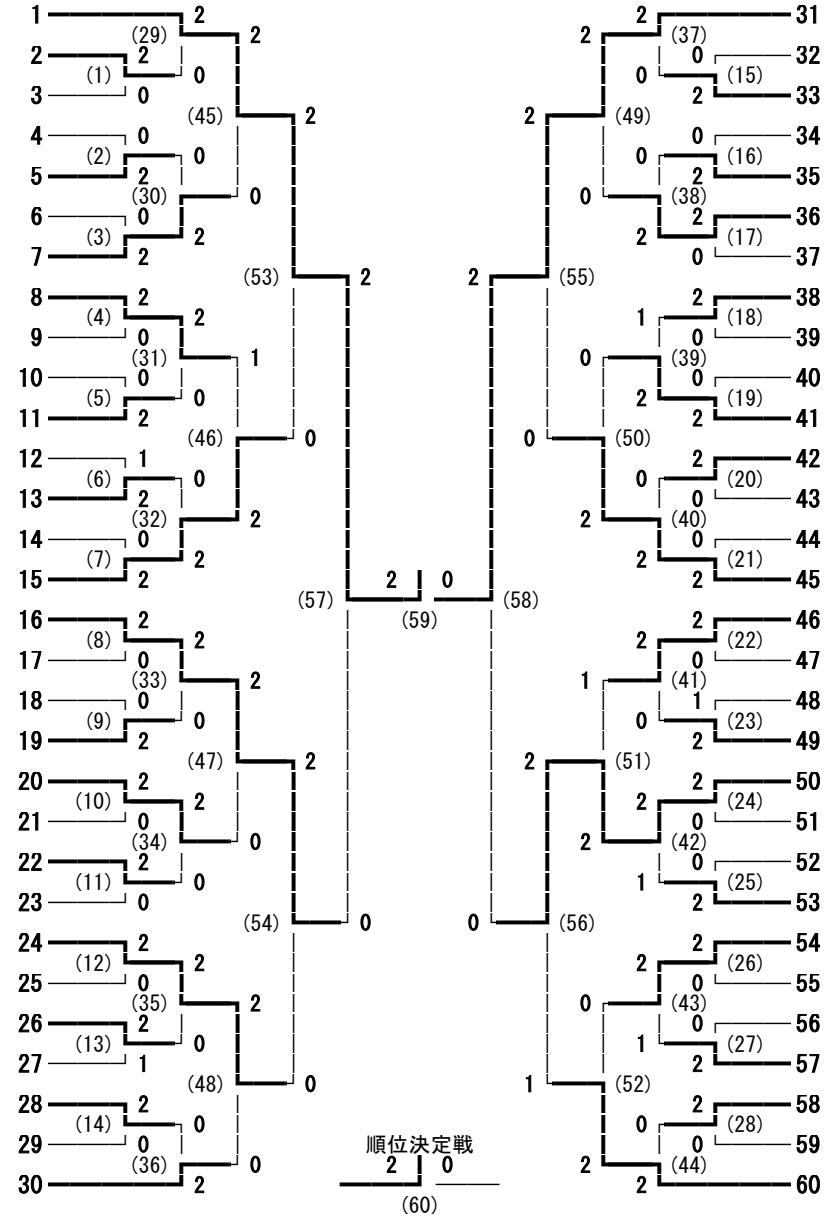

- 若林 旺佑・大井 来瑠 (上田染谷丘)
- 小相澤 陸翔・鳴澤 来樹 (蓼科)
- 畠山 和・秋山 昂平 (岩村田)
- 山下 隼・清水 大翔 (軽井沢)
- 半田 彩斗・込山 友也 (佐久平総技)
- 辻本 歩夢・中村 春樹 (小海)
- 羽場 皓生・内山 尚祐 (小諸)
- 小林 莉玖・武舎 雅斗 (東御清翔)
- 菅井 敬太・笹澤 欣樹 (野沢北)
- 塩原 悠吾・日向 啓人 (野沢南)
- 池田 祐斗・木村 将 (上田東)
- 望月 涼成・狐塚 歩武 (上田)
- 橋詰 駿・小川 湧也 (上田西)
- 掛川 春希・尾高 健介 (小諸商業)
- 鳶田 龍乃介・武井 優杜 (上田千曲)
- 伴野 瑛悟・太泰 優希 (野沢北)
- 高橋 夏輝・齊藤 孝 (上田東)
- 木内 悠斗・井出 彪五 (小海)
- 竹内 純・古原 大和 (上田千曲)
- 金子 大樹・吉田 匠 (岩村田)
- 田中 来希・新海 諒弥 (佐久平総技)
- 瀧 隆之助・大山 諒 (上田染谷丘)
- 柄澤 晃成・樋口 桜太郎 (丸子修学館)
- 掛川 翔矢・塩川 泰清 (小諸商業)
- 山口 宗輝・古畑 颯汰 (東御清翔)
- 竜野 悠希・山岸 優斗 (蓼科)
- 田中 宥成・宮川 貴弥 (上田西)
- 松井 悠斗・佐藤 英仁 (軽井沢)
- 有井 颯輝・土屋 龍之輔 (小諸)
- 荻原 悠人・古川 皓大 (上田)

170回東信高等学校(新人)体育大会 女子学校対抗

上田千曲
 岩村田
 佐久平総技
 上田
 小諸商業
 上田東

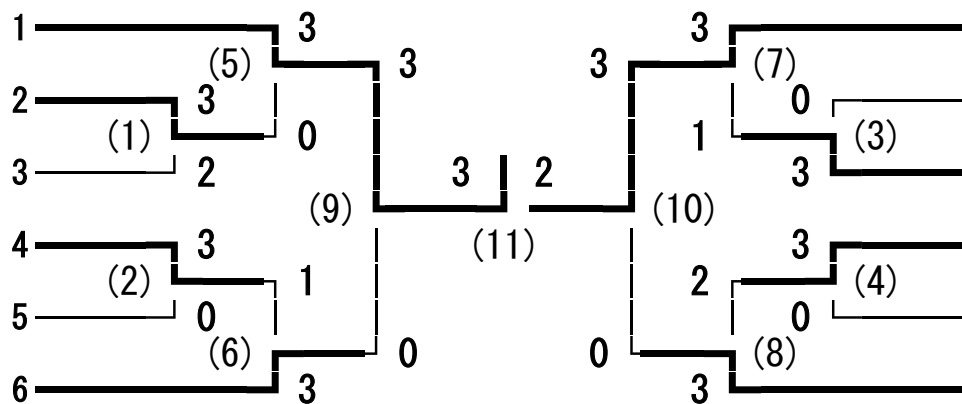

7 野沢北
 8 小諸
 9 上田染谷丘
 10 丸子修学館
 11 上田西
 12 野沢南

代表決定戦

順位決定戦

代表決定戦

岩村田
 上田

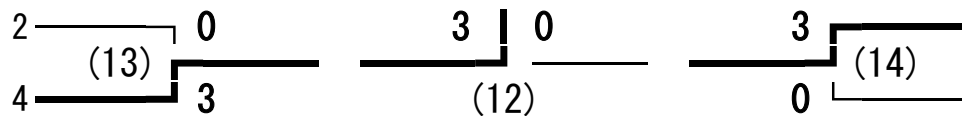

9 上田染谷丘
 10 丸子修学館

170回東信高等学校(新人)体育大会 女子ダブルス

- 井出 和花・川村 聖香 (野沢北)
- 荻原 佳那・土屋 侑乃 (小諸)
- 漆山 莉里花・吉池 舞子 (上田西)
- 内堀 有夏・内堀 陽菜 (軽井沢)
- 小日向 曜陽・小林 愛梨 (佐久平総技)
- 佐塚 唯・田岡 咲乃 (岩村田)
- 花見 満里奈・柳澤 愛久利 (上田)
- 櫻井 莉帆・岩崎 杏菜 (丸子修学館)
- 小林 俐珠・大熊 朱理 (上田染谷丘)
- 井出 果那・高見澤 優 (野沢南)
- 鳥居 沙朱・中澤 美月 (上田東)
- 鈴木 斐実加・星野 鈴奈 (小海)
- 佐藤 優朱・土屋 葵依 (上田千曲)
- 金子 茉央・市村 遥菜 (上田染谷丘)
- 相場 乙蒼・小林 鈴佳 (佐久平総技)
- 矢野 陽子・小山 琉菜 (野沢北)
- 井出 陽菜・上原 梨緒 (小諸商業)
- 草間 紅音・今井 はな (岩村田)
- 金子 愛莉・堀内 葵生 (上田西)
- 大谷 李帆・細井 麻央 (上田千曲)
- 成澤 菜々美・林 美月 (東御清翔)
- 小林 結衣・上野 紗矢香 (小諸)
- 掛川 葵乙・吉田 莉子 (上田)
- 高野 莉緒・滝沢 南 (丸子修学館)
- 寺島 未唯・松林 百夏 (上田東)

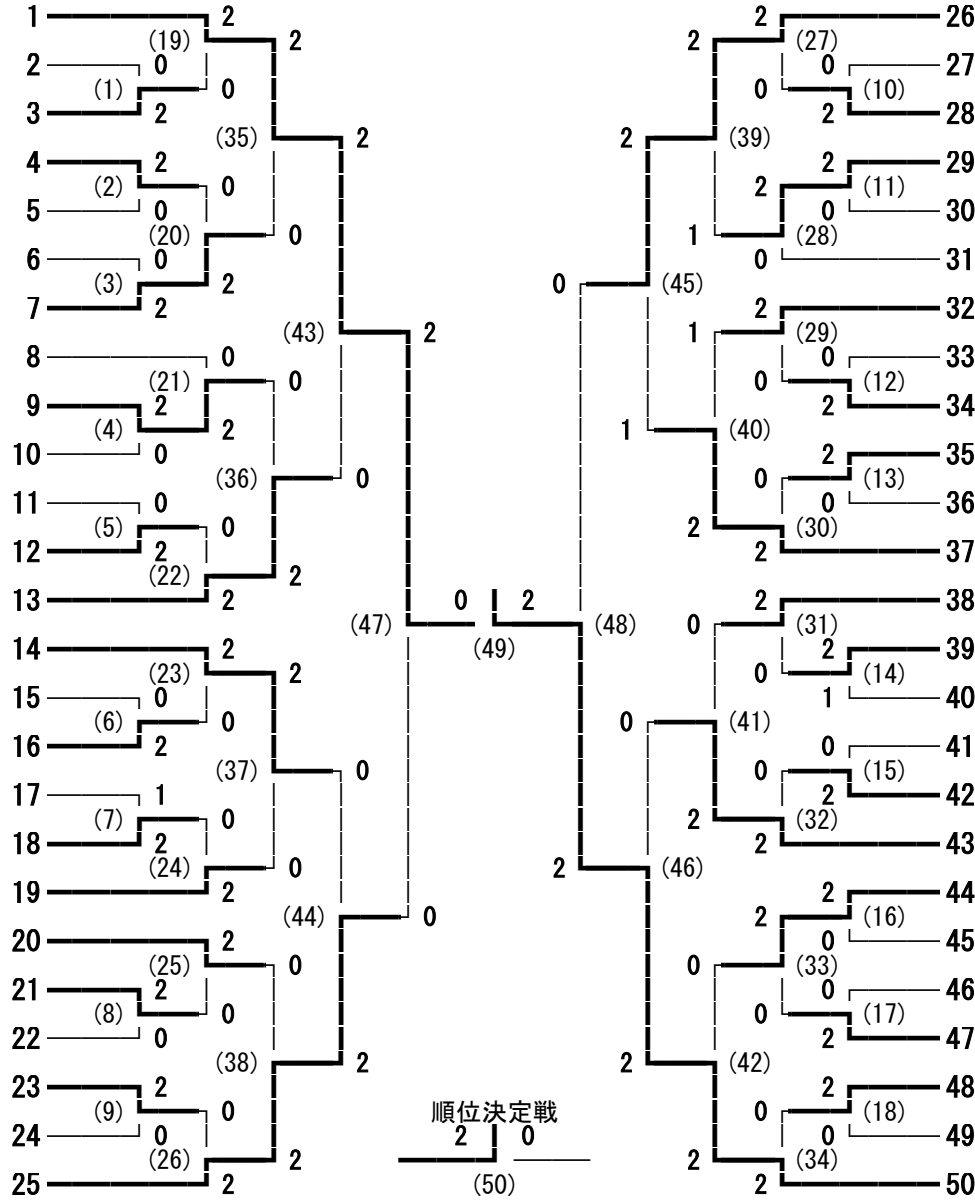

- 坂井 萌花・水出 帆香 (上田)
- 小松 優花・吉田 凜 (佐久平総技)
- 濱村 咲希・芹沢 優菜 (上田西)
- 高野 愛莉・中村 那歩 (上田千曲)
- 柳沢 春那・正橋 ゆず (小諸)
- 長谷川 姫来・佐藤 美羽 (上田東)
- 小林 晴菜・上原 みなみ (野沢北)
- 藤田 優心・澤村 実空 (丸子修学館)
- 柳澤 里菜・高見澤 優芽 (岩村田)
- 本道 美月・竹内 愛恵 (野沢南)
- 黒岩 美旺・渡邊 紫帆 (小諸商業)
- 西澤 柚良・鳴澤 理恵 (上田染谷丘)
- 井上 仁萌・別府 雅 (上田)
- 中澤 彩歌・並木 汐音 (野沢北)
- 武田 真奈羽・磯貝 悠里 (野沢南)
- 飯野 礼菜・加藤 歩 (小海)
- 春原 綾乃・和田 愛美加 (上田西)
- 小島 華凜・小林 優 (上田東)
- 春原 莉子・諏訪部 葉月 (上田染谷丘)
- 佐藤 優羽・相馬 沙弥 (岩村田)
- 笹井 梨花・原 煌莉 (丸子修学館)
- 宮下 乃莉香・大塚 妃由 (佐久平総技)
- 田中 咲妃・柏木 寧々 (小諸)
- 小林 愛実・吉澤 文音 (小諸商業)
- 中島 朱夏・清水 新菜 (上田千曲)

第170回 東信高等学校新人体育大会 弓道競技

令和3年9月18日～19日 於:上田市営弓道場

大会結果

男子 団体戦

	学校名	的中数
1位	上田染谷丘 A	13
2位	上田 A	13
3位	小諸商業高校 A	12
4位	小海高校 A	12
5位	上田千曲高校 A	10
6位	岩村田高校 A	10
7位	佐久長聖高校 A	9
8位	野沢南高校 B	9
9位	上田東高校 A	8
10位	佐久長聖高校 B	8

男子 個人戦

	学校名	氏名	的中数
1位	上田千曲高校	藤極 龍	7
2位	小海高校	倉根 丈治	6
3位	上田高校	吉田 理雄	5
4位	岩村田高校	橘内 陽	5
5位	上田染谷丘高校	池田 陽	5
6位	小諸商業高校	原 響希	5
7位	丸子修学館高校	吉田 和馬	4
8位	上田染谷丘高校	関 叶尋	4
9位	佐久長聖高校	下形 知寛	4
10位	上田高校	城下 玲志	4

女子 団体戦

	学校名	的中数
1位	野沢北高校 A	16
2位	岩村田高校 A	12
3位	上田東高校 A	10
4位	上田高校 A	10
5位	野沢南高校 A	9
6位	野沢北高校 B	9
7位	佐久長聖高校 A	8
8位	岩村田高校 B	8
9位	上田東高校 B	8
10位	小諸商業高校 A	7

女子 個人戦

	学校名	氏名	的中数
1位	野沢北高校	野水 麻乃	6
2位	上田東高校	中澤ひなた	5
3位	上田高校	浅川 笑里	5
4位	佐久長聖高校	小林 遥南	5
5位	野沢北高校	笹井 雪菜	5
6位	岩村田高校	木内 心羽	5
7位	岩村田高校	佐々木夢花	5
8位	上田高校	志津田幸愛	5
9位	野沢南高校	小林優里衣	4
10位	佐久長聖高校	安松はるな	4

※本年度は新型コロナウイルス感染症対策のため、競技方法を一部変更しております。

※団体戦と個人戦を兼ねて1人8射で実施（団体戦は3人立ち）

※団体戦・個人戦とも10位までが10月に塩尻市で実施予定の「長野県新人体育大会(弓道競技)」に出場します。

責任者: 東信弓道専門委員長 原 周一郎 (小諸商業高校) TEL: 0267-22-0103

令和3年度 第170回 東信高等学校新人体育大会 サッカー競技

令和3年 11月12日(金) 13日(土) 15日(月) 16日(火)
 会場 佐久総合運動公園陸上競技場(A) 千曲市サッカー場(B)

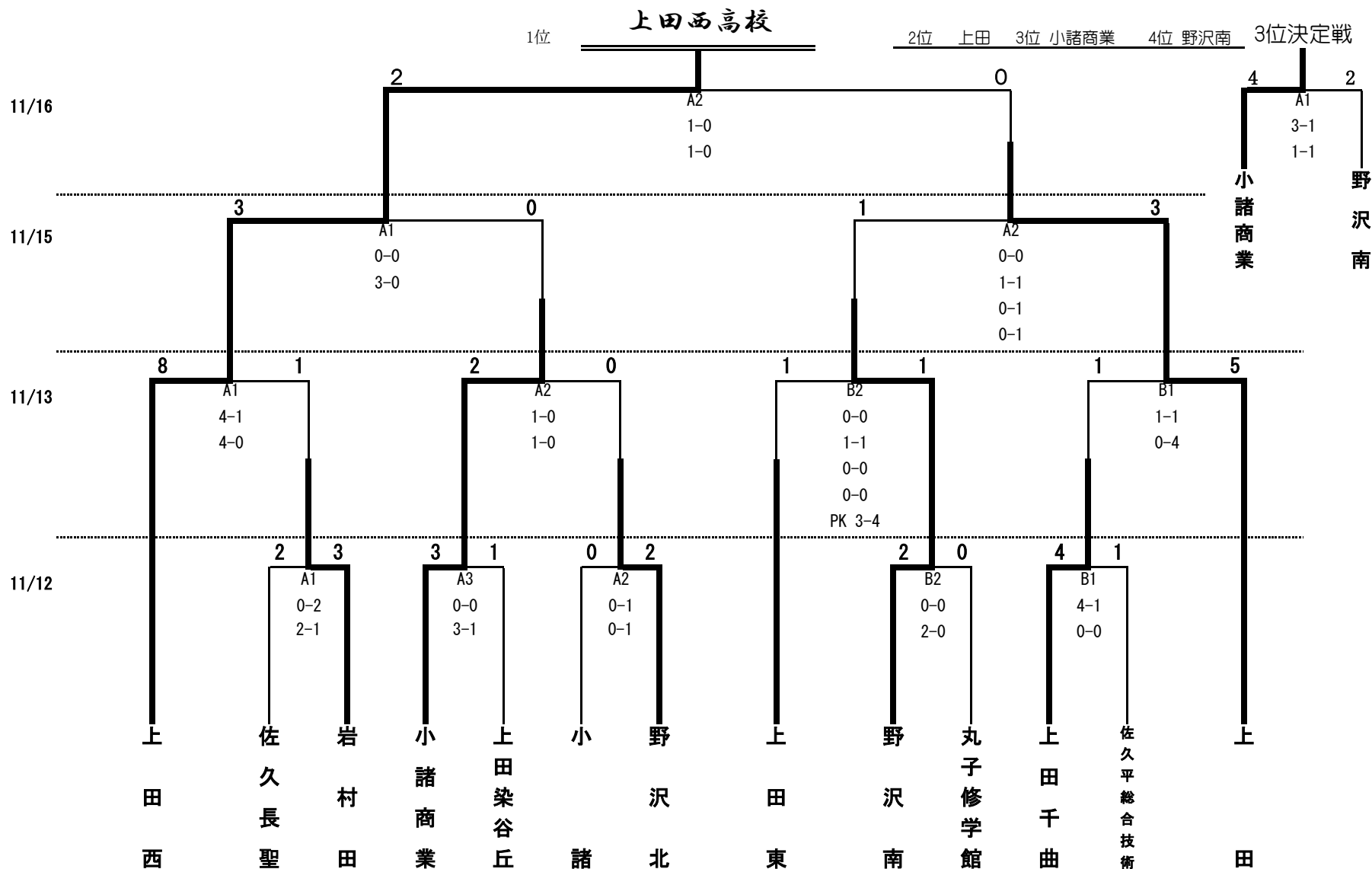

登山競技

大会名	成績	順位	高校	氏名
第170回東信高等学校新人体育大会 (根子岳・四阿山)	個人男子	1位	上田高校	浜田紫央
		2位	上田高校	竹村吉弘
		3位	上田高校	森田直紀
	個人女子	1位	上田高校	三浦詩葉
		2位	上田西高校	宮阪祐里奈
		3位	上田西高校	岡本響

令和3年度 東信高等学校新人体育大会 第170回 東信高等学校レスリング選手権大会

令和3/10/10(日) 於：小諸高等学校 小体育館

● 学校対抗戦

1	上田高等学校	第1位	上田高等学校
2	小諸高等学校	第2位	小諸高等学校

※ 学校対抗戦終了10分後個人戦を開始する

※ 個人戦試合間は20分とする

● 男子個人対抗戦

○ 各階級順位決定戦をおこなう

51kg級

1	井上雄星(上田西)	第1位	井上雄星(上田西)
2	相馬智哉(小諸)	第2位	田中宏尚(上田西)
3	田中宏尚(上田西)	第3位	相馬智哉(小諸)

順位決定戦

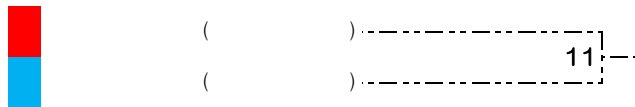

55kg級

1	高野航成(上田西)	第1位	高野航成(上田西)
2	井出ネラミ(佐久平総合技術)	第2位	井出ネラミ(佐久平総合技術)

60kg級

1	角本大地(上田西)	第1位	角本大地(上田西)
2	松谷仁(小諸)	第2位	酒井陽希(佐久平総合技術)
3	酒井陽希(佐久平総合技術)	第3位	松谷仁(小諸)

順位決定戦

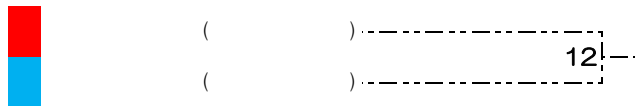

65kg級

1	坂木颯来(上田西)	第1位	坂木颯来(上田西)
2	市川瑛乙(上田西)	第2位	吉井優翔(小諸)
3	吉井優翔(小諸)	第3位	市川瑛乙(上田西)

順位決定戦

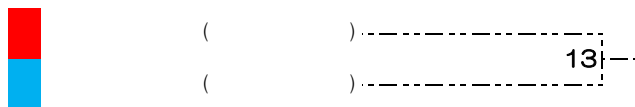

71kg級

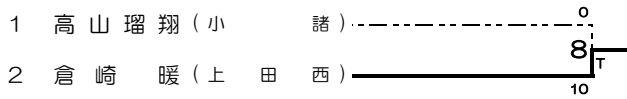

第1位 倉崎暖 (上田西)

第2位 高山瑠翔 (小諸)

80kg級

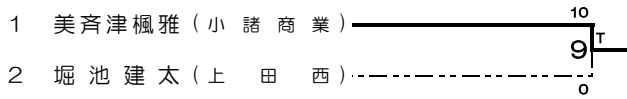

第1位 美齊津楓雅 (小諸商業)

第2位 堀池建太 (上田西)

92kg級



第1位 白鳥寛樹 (佐久平総合技術)

125kg級

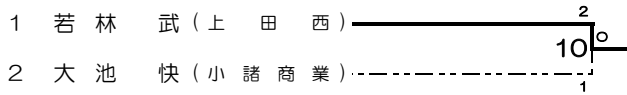

第1位 若林武 (上田西)

第2位 大池快 (小諸商業)

● 女子個人対抗戦

47kg級

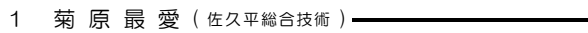

第1位 菊原最愛 (佐久平総合技術)

53kg級

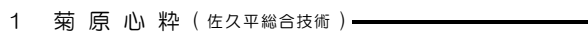

第1位 菊原心粋 (佐久平総合技術)