

トラック審判長	小林 高茂
跳躍審判長	箕輪 健二
投てき審判長	箕輪 健二
スタート審判長	早川 恭平
記録主任	吉富 和弥
【競技場】佐久総合運動公園陸上競技場 招集所審判長	帯刀 秀幸

【開催日】 2023/09/09-2023/09/10

【主催団体】 東信高体連

決勝記録一覧表

男子

【競技場】佐久総合運動公園陸上競技場 招集所審判長

月/日	種目	風速	1位		2位		3位		4位		5位		6位		7位		8位			
			氏名/所属	記録	氏名/所属	記録	氏名/所属	記録	氏名/所属	記録	氏名/所属	記録	氏名/所属	記録	氏名/所属	記録	氏名/所属	記録	氏名/所属	記録
9/9	男子	-4.2	星野 夕斗(2) 佐久長聖	11.37	小須田 翔(2) 野沢南	11.54	大工原 政斗(2) 岩村田	11.58	江間 諒太郎(1) 佐久長聖	11.73	宇佐美 隆悟(1) 岩村田	11.73	成澤 優希(2) 上田西	11.77	田中 稔(2) 上田染谷丘	11.80	木内 光波(2) 佐久長聖	11.84		
9/10	100m		星野 夕斗(2) 野沢南	21.90 大会新	22.19	江間 諒太郎(1) 佐久長聖	22.51	大工原 政斗(2) 岩村田	22.93	早崎 蒼心(2) 佐久長聖	23.03	成澤 優希(2) 上田西	23.03	宇佐美 隆悟(1) 岩村田	23.13	田中 稔(2) 上田染谷丘	25.88			
9/9	200m	-3.4	小須田 翔(2) 野沢南	49.27	成澤 優希(2) 上田西	50.71	中村 一輝(1) 上田西	50.99	片寄 晴之亮(1) 上田西	51.02	東村 寛介(2) 佐久長聖	51.93	清水 大輝(2) 小諸	52.11	北村 海晴(2) 佐久長聖	53.92	飯野 隼(2) 佐久平総合技術	54.03		
9/10	400m		安藤 結星(2) 上田西	1:58.04	清水 大輝(2) 小諸	2:02.50	飯野 隼(2) 佐久平総合技術	2:08.94	横山 漣(1) 上田	2:10.73	榎原 舜斗(1) 上田染谷丘	2:14.31	諸山 琉生(1) 佐久平総合技術	2:16.67	黒木 勇翔(1) 上田西	2:17.84	遠藤 大志(1) 岩村田	2:21.86		
9/9	800m		松山 唯人(2) 佐久長聖	4:04.64	木村 優仁(2) 佐久長聖	4:07.16	安藤 結星(2) 上田西	4:09.10	金子 偉大(2) 上田西	4:09.94	西沢 大空(2) 上田西	4:15.89	中澤 太樹(2) 野沢南	4:18.79	熊谷 駿汰(1) 佐久長聖	4:20.43	岩藤 海門(1) 上田	4:23.14		
9/10	1500m		酒井 崇史(1) 佐久長聖	15:46.16	西沢 大空(2) 上田西	16:07.65	鈴木 一心(2) 佐久長聖	16:17.49	金子 偉大(2) 上田西	16:29.21	藤森 大和(2) 上田西	17:14.26	中山 旺生(2) 上田千曲	17:41.11	小平 友陽(2) 上田	20:39.37				
9/9	5000m	-1.9	山本 祐弥(2) 佐久長聖	15.27	相場 遥心(1) 佐久長聖	15.83	近藤 嵐(1) 佐久長聖	17.39	森角 魁斗(2) 岩村田	17.75	小山 滉人(1) 岩村田	19.33	川多 直也(1) 岩村田	19.91						
9/10	110mH(1.067m)		山本 祐弥(2) 佐久長聖	53.06 大会新	56.64	東村 寛介(2) 佐久長聖	56.81	近藤 嵐(1) 佐久長聖	1:01.58	森角 魁斗(2) 岩村田	1:01.58	鈴木 陽大(2) 岩村田	1:01.64							
9/9	400mH(0.914m)		柏木 健太(2) 上田西	10:26.97	宮岡 凌久(1) 上田西	10:31.04	林 和輝(1) 佐久長聖	10:31.32	中澤 太樹(2) 野沢南	10:43.35	丸山 涼太(2) 佐久平総合技術	11:40.50	荻原 蓮(1) 野沢南	12:52.85						
9/10	3000mSC(0.914m)		中田 大嵩(2) 丸子修学館	24:54.53																
9/10	5000m競歩		西尾 誓(1) 佐久長聖	1.85	近藤 嵐(1) 佐久長聖	1.78	甘利 悠馬(1) 野沢北	1.60	羽場 瑠南(1) 野沢北	1.55	諸山 琉生(1) 佐久平総合技術	1.40								
9/9	走高跳		三石 蒼士(1) 佐久平総合技術	3.40	櫻山 滉(1) 佐久平総合技術	2.80														
9/9	棒高跳		依田 惺那(1) 佐久長聖	6.45(+4.3)	小諸															
9/10	走幅跳		西尾 誓(1) 佐久長聖	13.03(+3.3)	依田 惺那(1) 佐久長聖	12.75(+3.5)	山浦 珠宇(1) 小諸	12.38(+4.0)	掛川 龍(1) 佐久長聖	5.80(+4.0)	吉田 光(1) 岩村田	5.70(+4.8)	小林 美海(1) 佐久平総合技術	5.69(+4.2)	田島 一輝(1) 夢科	5.37(+5.2)	木内 光波(2) 佐久長聖	5.36(+6.0)		
9/10	三段跳		西尾 誓(1) 佐久長聖	13.03(+3.3)	依田 惺那(1) 佐久長聖	12.75(+3.5)	山浦 珠宇(1) 小諸	12.38(+4.0)	掛川 龍(1) 佐久長聖	5.80(+4.0)	吉田 光(1) 岩村田	5.70(+4.8)	小林 美海(1) 佐久平総合技術	5.69(+4.2)	田島 一輝(1) 夢科	5.37(+5.2)	木内 光波(2) 佐久長聖	5.36(+6.0)		
9/9	砲丸投(6.000kg)		尾藤 峻(2) 佐久長聖	12.71	村本 琢実(2) 佐久長聖	10.48	田中 稔(2) 上田染谷丘	9.11	豊田 大夢(1) 野沢南	8.56	日向 龍仁(1) 岩村田	7.28	油井 時宗(1) 上田東	6.88	山崎 晴悠(1) 丸子修学館	6.45	室賀 庵吏(2) 丸子修学館	5.28		
9/9	円盤投(1.750kg)		尾藤 峻(2) 佐久長聖	29.76	花里 叶多(2) 岩村田	20.33	山崎 晴悠(1) 丸子修学館	18.19	豊田 大夢(1) 野沢南	17.93	日向 龍仁(1) 岩村田	15.59	室賀 庵吏(2) 丸子修学館	13.96						
9/9	ハンマー投(6.000kg)		山崎 晴悠(1) 丸子修学館	31.07	室賀 庵吏(2) 丸子修学館	28.53	豊田 大夢(1) 野沢南	26.09	尾藤 峻(2) 佐久長聖	20.06										
9/10	やり投(800g)		竹内 睦喜(2) 野沢北	43.55	吉田 光(1) 岩村田	41.04	花里 叶多(2) 岩村田	38.31	坂本 浩平(2) 上田	32.06	竹花 翔垂(2) 上田	24.56	遠藤 大志(1) 岩村田	17.35						
9/9	4×100m		佐久長聖 依田 惺那(1) 星野 夕斗(2) 木内 光波(2) 江間 諒太郎(1)	42.28	岩村田 鈴木 陽大(2) 宇佐美 隆悟(1) 秋山 惠澄(2) 大工原 政斗(2)	43.60	野沢北 白鳥 基(1) 豊田 大夢(1) 羽場 瑠南(1) 藤沢 政信(2)	45.40	野沢南 丸山 晃河(1) 豊田 大夢(1) 中澤 太樹(2) 小須田 翔(2)	46.00	野沢南 丸山 晃河(1) 豊田 大夢(1) 中澤 太樹(2) 小須田 翔(2)	46.00	上田染谷丘 黒沢 燦(1) 手塚 悠介(1) 榎原 舜斗(1) 田中 稔(2)	46.09	上田西 倉沢 歩(1) 成澤 優希(2) 黒木 勇翔(1) 中村 一輝(1)	46.57	佐久平総合技術 飯野 隼(2) 塩川 陽太(1) 櫻山 滉(1) 小林 美海(1)	47.13	上田 竹花 翔垂(2) 関口 溪瑚(2) 大工原 礼人(2) 山口 朋希(1)	48.08
9/10	4×400m		佐久長聖 片寄 晴之亮(1) 山本 祐弥(2) 東村 寛介(2) 西尾 誓(1)	3:23.20	上田西 中村 一輝(1) 安藤 結星(2) 倉沢 歩(1) 成澤 優希(2)	3:30.49	野沢南 小須田 翔(2) 中澤 太樹(2) 佐藤 陽太(1) 丸山 晃河(1)	3:38.33	野沢北 白鳥 基(1) 藤沢 政信(2) 羽場 瑠南(1) 竹内 睦喜(2)	3:40.08	野沢南 丸山 晃河(1) 豊田 大夢(1) 中澤 太樹(2) 小須田 翔(2)	3:40.08	上田 大工原 礼人(2) 山口 朋希(1) 岩藤 海門(1) 関口 溪瑚(2)	3:40.43	上田染谷丘 手塚 悠介(1) 黒沢 燦(1) 吉田 光(1) 田中 稔(2)	3:41.41	岩村田 宇佐美 隆悟(1) 秋山 惠澄(2) 吉田 光(1) 森角 魁斗(2)	3:42.06	小諸 清水 大輝(2) 山浦 珠宇(1) 鈴木 昇汰(2) 伊東 輝(1)	3:42.08
9/10	八種競技		西尾 誓(1) 佐久長聖	5001 大会新	4703 佐久長聖	4437 野沢北	4437 野沢北	4435 野沢北	4000 野沢北	3016 野沢北	3016 野沢北	3016 野沢北	3016 野沢北	3016 野沢北	3016 野沢北	3016 野沢北	3016 野沢北	3016 野沢北		
	対校得点		佐久長聖	226点	岩村田	87点	上田西	85点	野沢南	61点	佐久平総合	49点	野沢北	48点	丸子修学館	35点	小諸	24点		

トラック審判長	小林 高茂
跳躍審判長	箕輪 健二
投てき審判長	箕輪 健二
スタート審判長	早川 恭平
記録主任	吉富 和弥
【競技場】佐久総合運動公園陸上競技場 招集所審判長	帯刀 秀幸

【開催日】 2023/09/09-2023/09/10

【主催団体】 東信高体連

決勝記録一覧表

女子

【競技場】佐久総合運動公園陸上競技場

月/日	種目	風速	1位		2位		3位		4位		5位		6位		7位		8位	
			氏名/所属	記録	氏名/所属	記録	氏名/所属	記録	氏名/所属	記録	氏名/所属	記録	氏名/所属	記録	氏名/所属	記録	氏名/所属	記録
9/9	女子	-4.2	神津 沙夏(2)	13.24	松橋 弥玖(2)	13.31	風巻 里奈(1)	13.46	宇都宮 新奈(2)	13.85	田中 雪乃(2)	13.86	向井 美来(2)	14.12	篠原 百々香(1)	14.29	寺平 祈愛(1)	14.56
	100m		佐久長聖		野沢北		小諸		小諸		上田		野沢北		佐久長聖		佐久長聖	
9/10		-0.4	神津 沙夏(2)	26.11	松橋 弥玖(2)	26.52	小林 ひより(2)	26.58	風巻 里奈(1)	27.16	向井 美来(2)	28.31	寺平 祈愛(1)	28.42	宮島 蒼(1)	28.78	土屋 夢萌(1)	29.85
	200m		佐久長聖		野沢北		佐久長聖		小諸		野沢北		佐久長聖		小諸		野沢南	
9/9			吉田 彩葉(2)	1:00.10	川上 珠実(2)	1:04.00	篠原 百々香(1)	1:05.33	風巻 里奈(1)	1:06.15	向井 美来(2)	1:06.15	宮島 蒼(1)	1:07.24	馬場 なご実(1)	1:07.81	須山 知花(1)	1:08.41
	400m		佐久長聖		野沢北		佐久長聖		小諸		野沢北		小諸		上田西		上田西	
9/10			津田 燈(2)	2:38.65	荻原 麻友(2)	2:40.57	須山 知花(1)	2:48.20	成澤 凜(1)	3:16.97								
	800m		上田		上田染谷丘		上田西		佐久平総合技術									
9/9			津田 燈(2)	5:29.76	後小路 葉月(2)	5:32.78	荻原 麻友(2)	5:46.33										
	1500m		上田		野沢北		上田染谷丘											
9/9		-2.4	並木 彩華(1)	15.28	吉田 彩葉(2)	15.51	大森 玲花(1)	17.83	山邊 葉那(2)	18.95	清水 みのり(1)	21.31						
	100mH(0.838m)		佐久長聖		野沢北		佐久長聖		上田東		上田							
9/10			吉田 彩葉(2)	1:03.49	川上 珠実(2)	1:10.62	土屋 夢萌(1)	1:11.28	並木 彩華(1)	1:13.40	山邊 葉那(2)	1:16.69	井出 優奈(2)	1:17.53	清水 みのり(1)	1:22.98		
	400mH(0.762m)		佐久長聖		野沢北		野沢南		佐久長聖		上田東		佐久平総合技術		上田			
9/10			後小路 葉月(2)	26:43.56	佐々木 小夏(1)	32:02.09	吉澤 友楽(1)	35:36.91										
	5000m競歩		野沢北		丸子修学館		野沢北											
9/9			村山 羽乃(2)	1.51	星野 紗葉(1)	1.51	小林 日和(1)	1.51	宇都宮 新奈(2)	1.40	東海林 優心花(2)	1.35	市川 暖(2)	1.25				
	走高跳		佐久長聖		佐久長聖		佐久長聖		小諸		野沢南		上田染谷丘					
9/9			小林 ひより(2)	3.00	飯高 愛莉(2)	2.80	高見澤 葉那(2)	2.80										
	棒高跳		佐久長聖		佐久長聖		佐久長聖											
9/9			村山 羽乃(2)	4.79(+2.3)	川上 珠実(2)	4.64(+2.4)	徳田 心結(1)	4.58(+3.6)	東海林 優心花(2)	4.55(+2.3)	土屋 夢萌(1)	4.53(+2.9)	半田 夏帆(1)	4.51(+3.7)	星野 紗葉(1)	4.42(+3.7)	樋口 碧(1)	3.88(+4.0)
	走幅跳		佐久長聖		野沢北		上田		野沢南		野沢南		上田東		佐久長聖		上田染谷丘	
9/10			大森 玲花(1)	10.74(+3.7)	小林 日和(1)	10.28(+1.9)	高見澤 葉那(2)	9.96(+2.9)	東海林 優心花(2)	9.94(+2.7)	宇都宮 新奈(2)	9.22(+1.2)	鈴木 花梨(2)	9.13(+3.2)	市川 暖(2)	8.39(+1.3)		
	三段跳		佐久長聖		佐久長聖		佐久長聖		野沢南		小諸		岩村田		上田染谷丘			
9/10			柳澤 歩乃(2)	9.28	外山 ほのか(1)	7.30												
	砲丸投(4.000kg)		佐久長聖		野沢南													
9/9			若杉 未来(2)	28.88	柳澤 歩乃(2)	27.78	飯島 桃花(2)	25.52	外山 ほのか(1)	19.36	樋口 碧(1)	14.72						
	円盤投(1.000kg)		佐久平総合技術		佐久長聖		上田染谷丘		野沢南		上田染谷丘							
9/9			市川 暖(2)	25.94	飯島 桃花(2)	23.50	樋口 碧(1)	23.49	山邊 葉那(2)	14.10								
	ハンマー投(4.000kg)		上田染谷丘		上田染谷丘		上田染谷丘		上田東									
9/10			柳澤 歩乃(2)	25.11	関口 歩希(1)	21.01	荻原 麻友(2)	18.61	飯島 桃花(2)	13.83								
	やり投(600g)		佐久長聖		野沢北		上田染谷丘		上田染谷丘									
9/9			佐久長聖	50.14	野沢北	52.69	上田	53.89	上田西	54.34	野沢南	55.59	上田染谷丘	58.05				
	4×100m		吉田 彩葉(2) 神津 沙夏(2) 小林 ひより(2) 村山 羽乃(2)		関口 歩希(1) 向井 美来(2) 川上 珠実(2) 松橋 弥玖(2)		諏訪部 咲弥(2) 岡本 唯花(2) 徳田 心結(1) 田中 雪乃(2)		小林 嘩歩(1) 宮尾 一花(2) 須山 知花(1) 馬場 なご実(1)		高見澤 優花(1) 土屋 夢萌(1) 東海林 優心花(2) 外山 ほのか(1)		荻原 麻友(2) 樋口 碧(1) 市川 暖(2) 飯島 桃花(2)					
9/10			佐久長聖	4:09.11	上田西	4:29.16	上田	4:37.91	野沢南	4:40.07	野沢北	4:44.31	上田染谷丘	5:02.09				
	4×400m		篠原 百々香(1) 吉田 彩葉(2) 小林 ひより(2) 神津 沙夏(2)		宮尾 一花(2) 須山 知花(1) 小林 嘩歩(1) 馬場 なご実(1)		清水 みのり(1) 岡本 唯花(2) 徳田 心結(1) 諏訪部 咲弥(2)		土屋 夢萌(1) 高見澤 優花(1) 東海林 優心花(2) 外山 ほのか(1)		向井 美来(2) 後小路 葉月(2) 吉澤 友楽(1) 川上 珠実(2)		樋口 碧(1) 荻原 麻友(2) 飯島 桃花(2) 市川 暖(2)					
9/10			大森 玲花(1)	3860	村山 羽乃(2)	3522	並木 彩華(1)	3519										
	七種競技		佐久長聖		佐久長聖		佐久長聖											
	対校得点		佐久長聖	209点	野沢北	85点	上田染谷丘	67点	野沢南	46点	上田	44点	小諸	35点	上田西	21点	上田東	17点

男子団体試合

I 部

1	佐久長聖	—————
---	------	-------

1 位 佐久長聖

II 部

1	丸子修学館	—————
---	-------	-------

1 位 丸子修学館

女子団体試合

1	佐久長聖	┌───┐ └───┘	—————
2	上田		

1 位 佐久長聖

2 位 上田

男子60kg級

1	保科 亜光	佐久長聖	
2	大内 遥稀	丸子修学館	
3	中村 太一	佐久長聖	

男子90kg級

1	磯前 煌	佐久長聖	
2	服部 一佐	丸子修学館	
3	田中 健太	佐久長聖	

男子66kg級

1	宮島 慶心	丸子修学館	
2	土井 惇輝	佐久長聖	

男子100kg級

1	大林 健人	佐久長聖	
---	-------	------	--

男子73kg級

1	末永 壮毅	佐久長聖	
2	久保 遼太郎	上田染谷丘	
3	中村 公一	佐久長聖	

男子100kg超級

1	梅本 千史	佐久長聖	
---	-------	------	--

男子81kg級

1	砂川 敬仁	佐久長聖	
---	-------	------	--

女子48kg級

1	出口 夢	佐久長聖	1	5
2	出雲 そら	上 田		
3	増田 彩那	丸子修学館	2	
4	上原 みらい	上田千曲		

3位決定戦

2	出雲 そら	上 田	4
3	増田 彩那	丸子修学館	

女子52kg級

1	納庄千寿	佐久長聖	6
2	内山 樹	上 田	
3	小林 希綺	上 田	3

女子57kg級

1	鈴木 ケイ	佐久長聖	7
2	小林 亜綺	上 田	

女子63kg級

1	金 智 賢	佐久長聖	8
2	金澤 詩乃	佐久長聖	

女子70kg級

1	佐竹 優芽	佐久長聖
---	-------	------

女子78kg超級

1	本 多 結	佐久長聖	9
2	中嶋 仁香	佐久長聖	

男子団体戦

A		佐久長聖	岩村田	上田千曲	本数 勝者数	得点	順位
1	佐久長聖		(10/5)	(9/4)	19 9	2	1
2	岩村田	(0/0)		(4/1)	4 1	1	2
3	上田千曲	(1/0)	(3/0)		4 0	0	3

B		上田西	上田染谷丘	丸子修学館	本数 勝者数	得点	順位
1	上田西		(4/2)	(9/5)	13 7	2	1
2	上田染谷丘	(2/2)		(9/4)	11 6	1	2
3	丸子修学館	(0/0)	(2/1)		2 1	0	3

C		上田	上田東	野沢南	蓼科	本数 勝者数	得点	順位
1	上田		(3/1)		(10/5)	13 6	1	2
2	上田東	(5/2)			(10/5)	15 7	2	1
3	野沢南							棄権
4	蓼科	(1/0)	(0/0)			1 0	0	3

決勝トーナメント

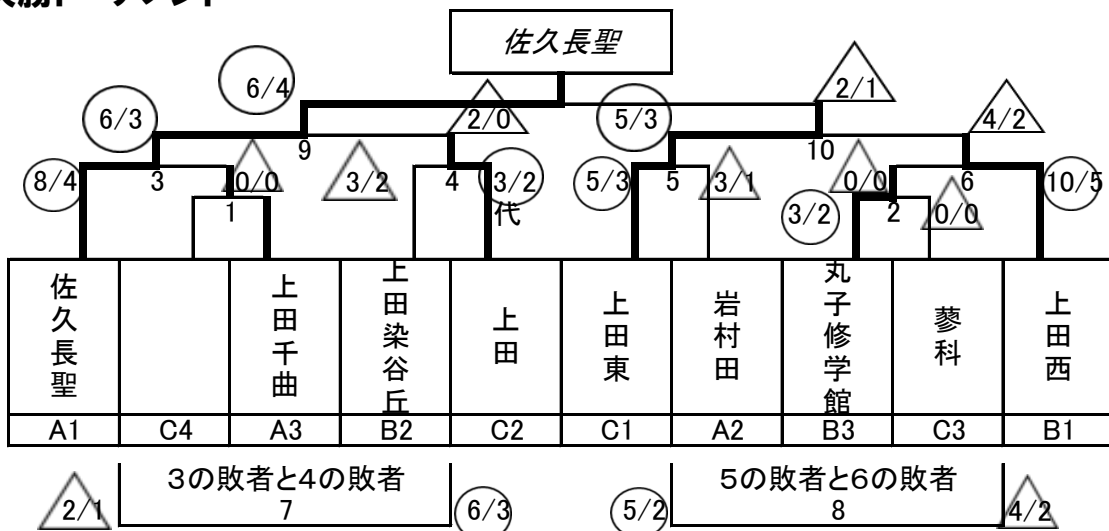

3位決定戦

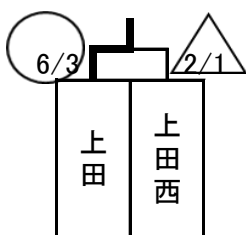

5位決定戦

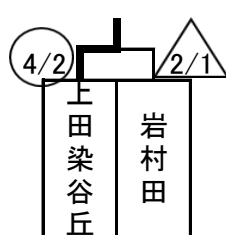

7位決定戦

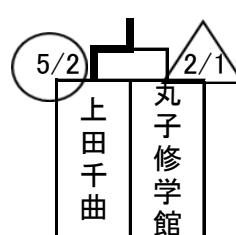

9位決定戦

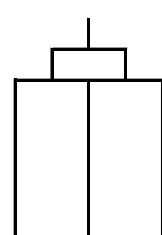

男子個人戦

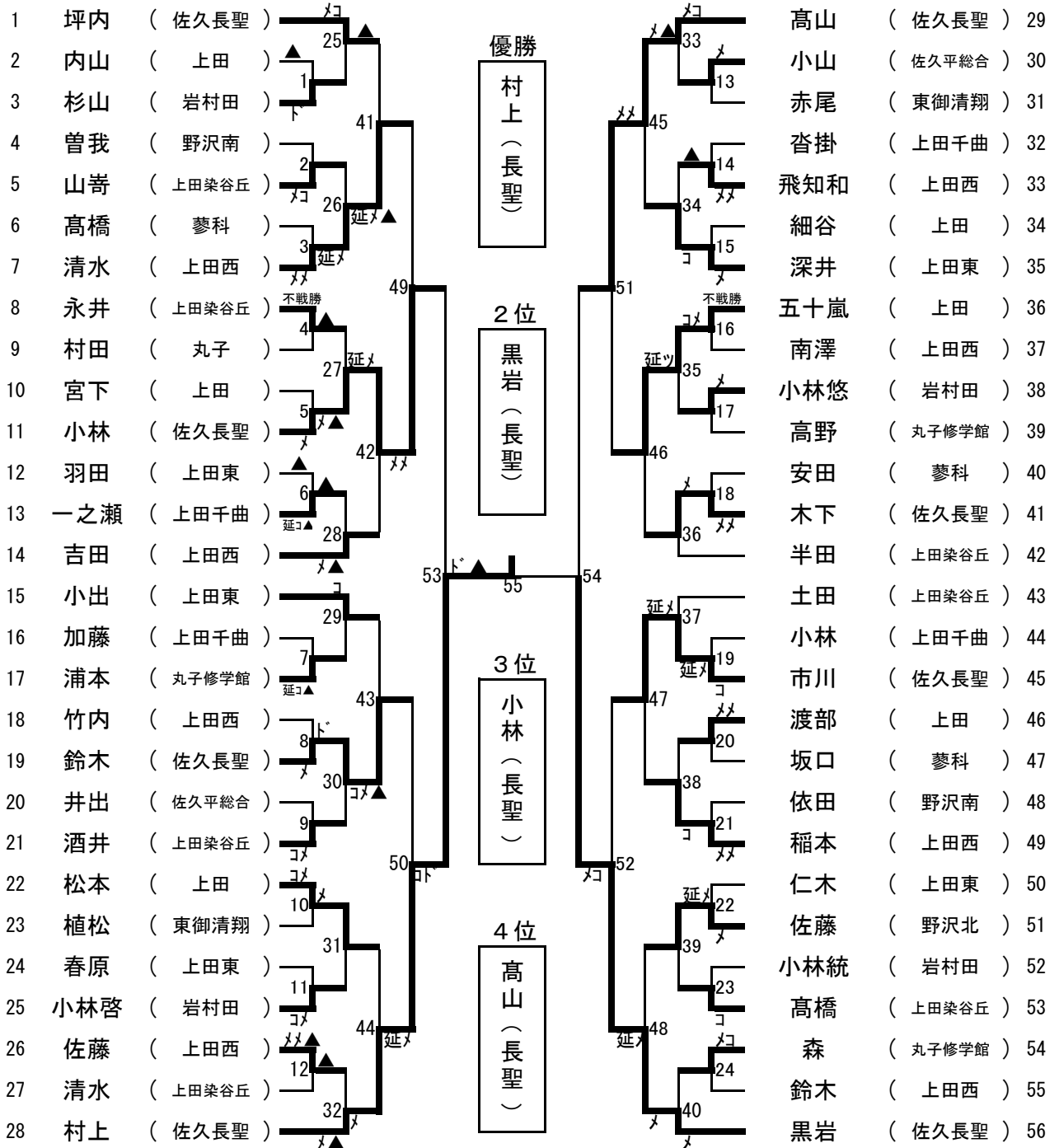

3位決定戦

順位決定戦

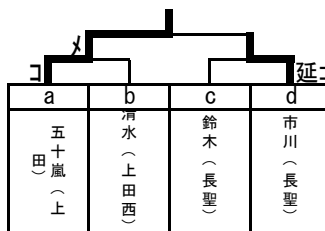
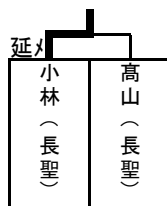

5位	五十嵐(上田)
6位	市川(長聖)
7位	鈴木(長聖)
8位	清水(上田西)

※組合せは抽選により決定する

女子団体戦

A		佐久長聖	上田染谷丘	岩村田	本数	得点	順位
					勝者数		
1	佐久長聖	/	(6 3)	(6 4)	12	2	1
					7		
2	上田染谷丘	△(2 1)	/	(6 3)	8	1	2
					4		
3	岩村田	△(1 1)	△(1 0)	/	2	0	3
					1		

B		上田西	上田千曲	野沢南	本数	得点	順位
					勝者数		
1	上田西	/	(4 2)	(7 4)	11	2	1
					6		
2	上田千曲	△(2 1)	/	(5 3)	7	1	2
					4		
3	野沢南	△(0 0)	△(0 0)	/	0	0	3
					0		

決勝トーナメント

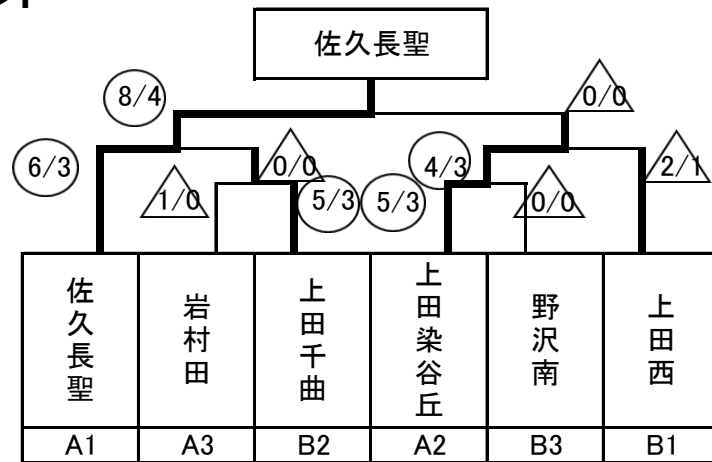

3位決定戦

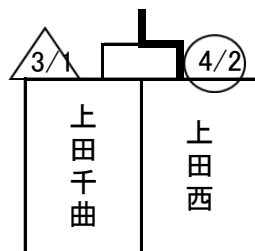

5位決定戦

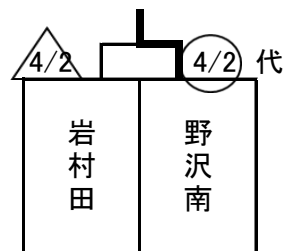

女子個人戦

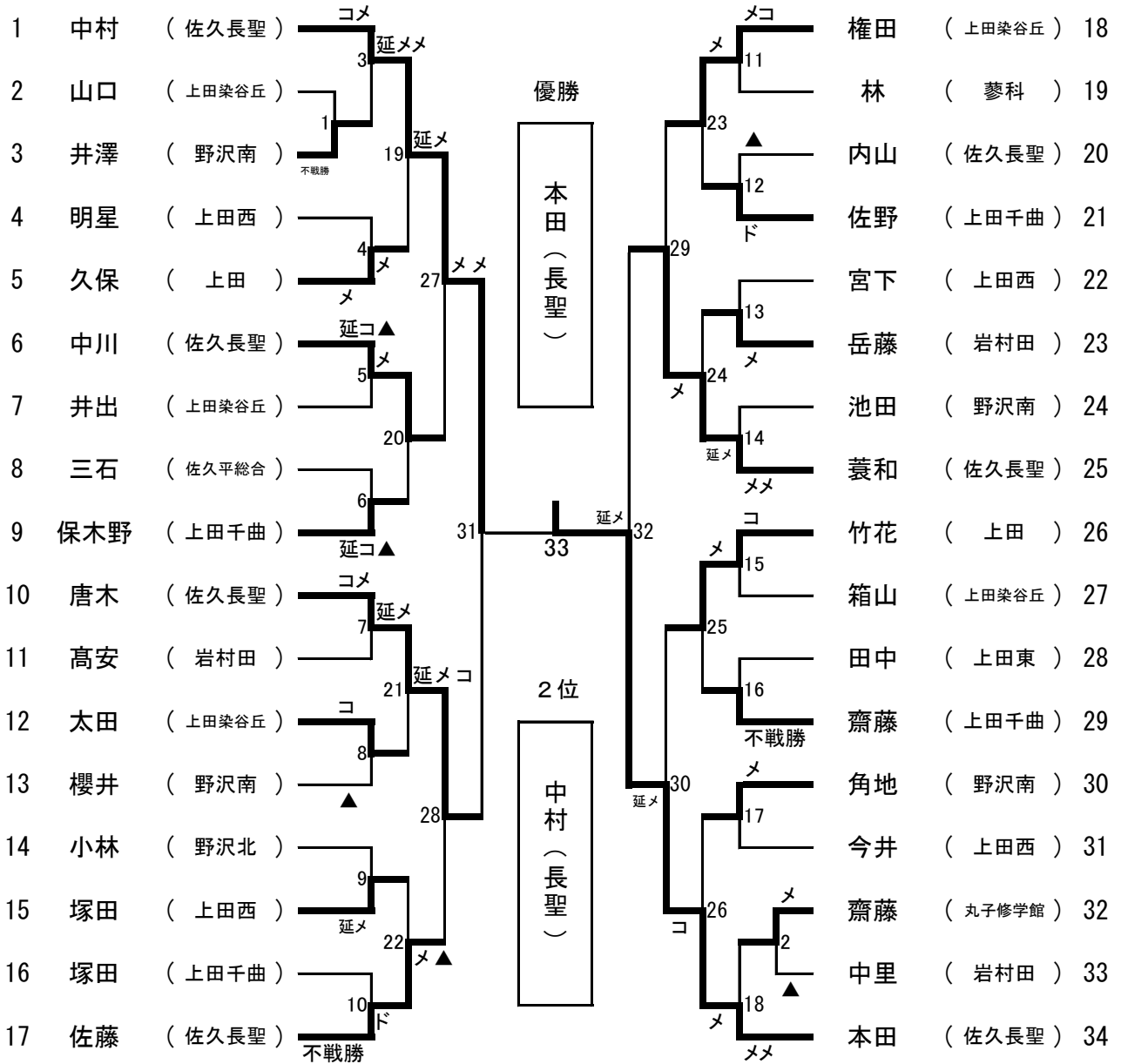

3位決定戦

順位決定戦

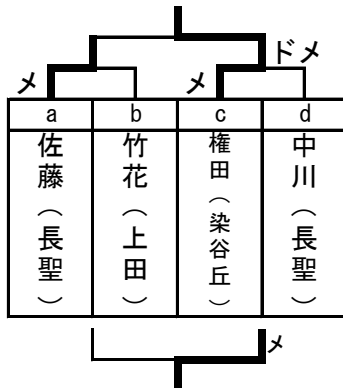
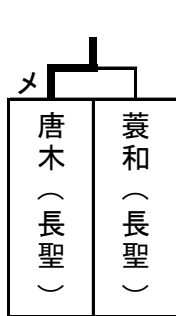

5位	権田(染谷丘)
6位	佐藤(長聖)
7位	中川(長聖)
8位	竹花(上田)

※組合せは抽選により決定する

令和5年度 長野県高等学校新人体育大会ソフトテニス競技大会

令和5(2023)年9月16日(土)17日(日)

東御中央公園テニスコート

古戦場テニスコート

学校対抗団体戦

【男子】

Aブロック		1	2	3	順位
1	佐久平		②	③	1
2	野沢北A	1		1	3
3	上田千曲B	0	②		2

Cブロック		1	2	3	順位
1	上田		1	③	2
2	岩村田A	②		③	1
3	小諸商業	0	0		3

Bブロック		1	2	3	4	順位
1	丸子修学館		1	③	③	2
2	上田染谷丘	②		②	③	1
3	上田東	0	1		②	3
4	岩村田B	0	0	1		4

Dブロック		1	2	3	順位
1	上田千曲A		③	③	1
2	野沢南	0		③	2
3	野沢北B	0	0		3

[決勝トーナメント]

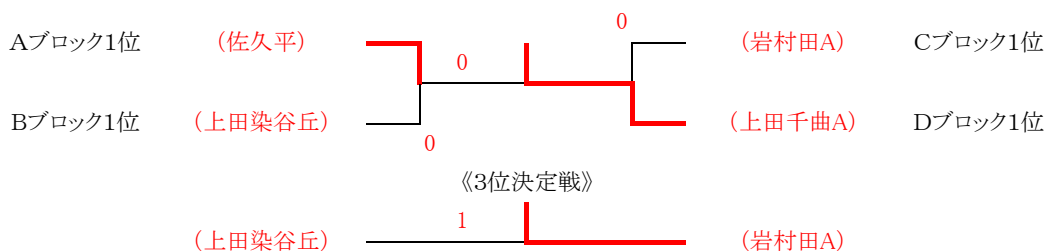

男子成績

1位	上田千曲A	2位	佐久平	3位	岩村田A	4位	上田染谷丘
5位	野沢南	6位	上田千曲B	7位	上田	8位	丸子修学館

【女子】

予選リーグ

Aブロック		1	2	3	順位
1	野沢南		③	③	1
2	小諸	0		②	2
3	連合	0	1		3

連合:小商3・上田2・佐久平1

1～3位決定リーグ

1位リーグ		1	2	3	順位
	野沢南(A1位)		③	③	1
	上田東(B1位)	0		③	2
	上田染谷丘(C1位)	0	0		3

Bブロック

Bブロック		1	2	3	順位
1	上田東		②	③	1
2	上田千曲	1		③	2
3	野沢北	0	0		3

4～6位決定リーグ

2位リーグ		1	2	3	順位
	小諸(A2位)		1	0	6
	上田千曲(B2位)	②		1	5
	丸子修学館(C2位)	③	②		4

Cブロック

Cブロック		1	2	3	順位
1	丸子修学館		1	③	2
2	上田染谷丘	②		②	1
3	岩村田	0	1		3

7・8位決定リーグ

3位リーグ		1	2	3	順位
	連合(A3位)		②	②	7
	野沢北(B3位)	1		0	9
	岩村田(C3位)	1	③		8

女子成績

1位	野沢南	2位	上田東	3位	上田染谷丘	4位	丸子修学館
5位	上田千曲	6位	小諸	7位	連合	8位	岩村田

個人戦(男子)

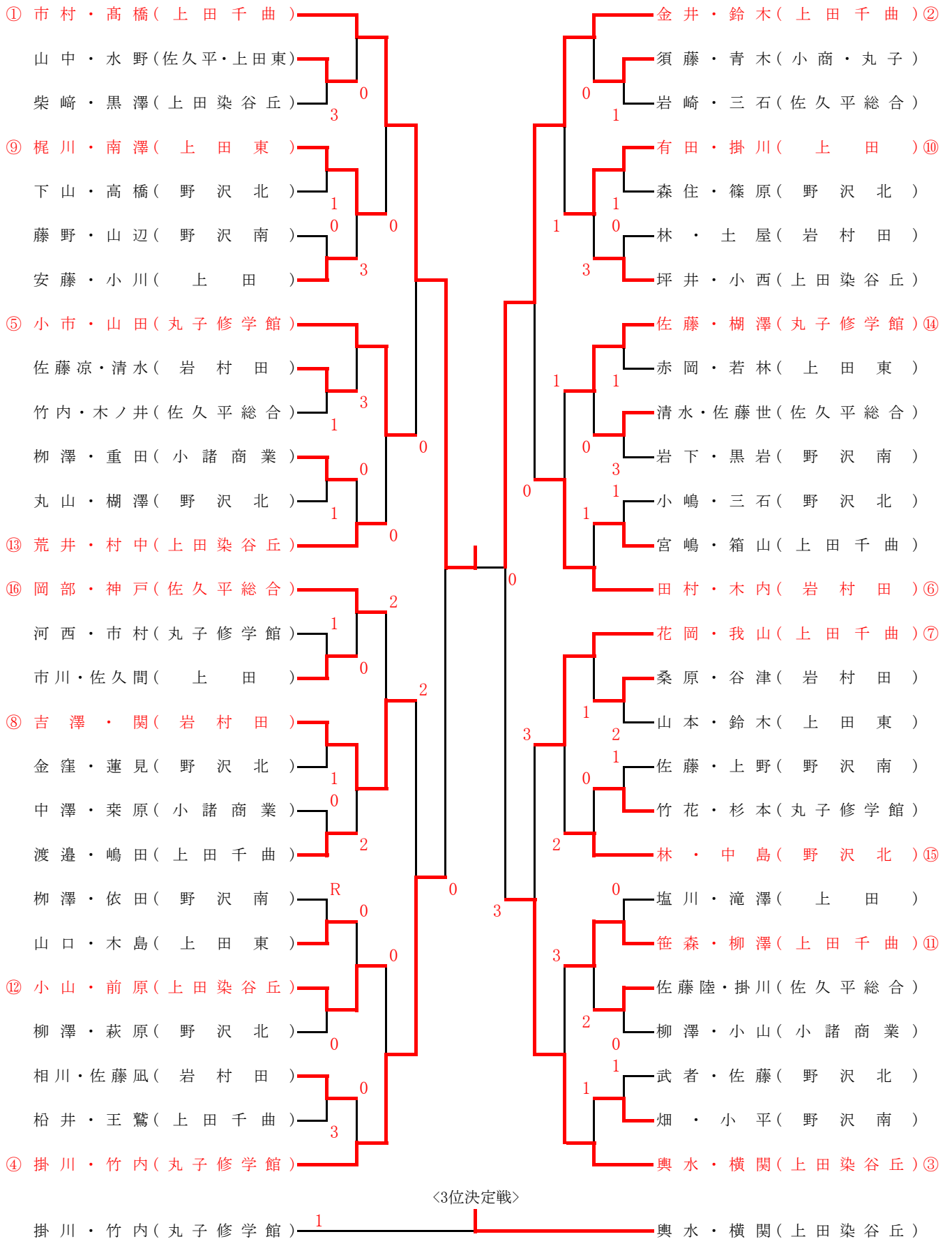

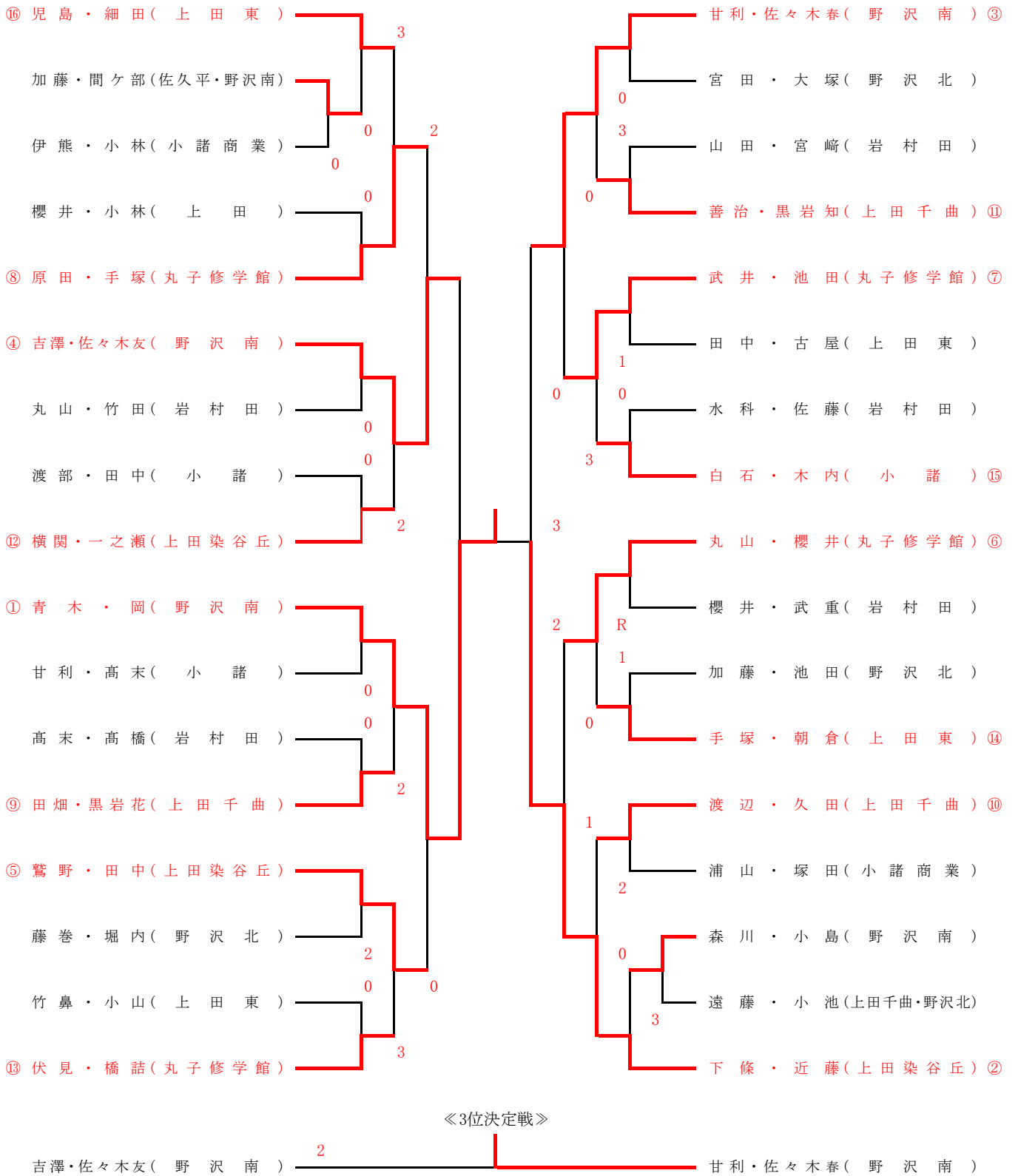

【男子団体戦】 各ブロック3位までが決勝トーナメントに進出する

Aブロック

No.	学校名	上田染谷丘	上田西	野沢北	勝	敗	順位
1	上田染谷丘		⑤-0	⑤-0	2	0	1
2	上田西	0-5		2-3	0	2	3
3	野沢北	0-5	③-2		1	1	2

Bブロック

No.	学校名	上田	岩村田	上田東	軽井沢	勝	敗	順位
4	上田		⑤-0	⑤-0	⑤-0	3	0	1
5	岩村田	0-5		2-3	③-0	1	2	3
6	上田東	0-5	③-2		④-1	2	1	2
7	軽井沢	0-5	0-3	1-4		0	3	4

男子決勝トーナメント

トーナメント戦の結果で順位を決定する

男女各上位4校が県大会に出場する

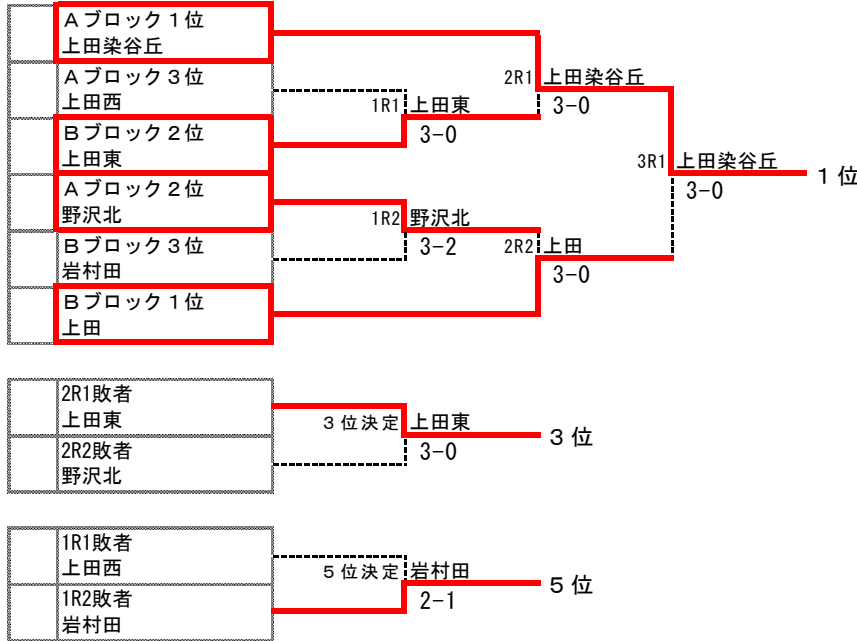

- 男子 1位 上田染谷丘
 2位 上田
 3位 上田東
 4位 野沢北
- 女子 1位 上田西
 2位 上田
 3位 野沢北
 4位 上田染谷丘

【女子団体戦】

No.	学校名	野沢北	上田	上田染谷丘	上田西	岩村田	佐久長聖	勝	敗	順位
1	野沢北		2-3	③-2	1-4	④-1	③-2	3	2	3
2	上田	③-2		③-2	1-4	④-0	④-0	4	1	2
3	上田染谷丘	2-3	2-3		2-3	④-1	④-1	2	3	4
4	上田西	④-1	④-1	③-2		⑤-0	⑤-0	5	0	1
5	岩村田	1-4	0-4	1-4	0-5		②-1	1	4	5
6	佐久長聖	2-3	0-4	1-4	0-5	1-2		0	5	6

令和5年度 長野県高等学校新人体育大会東信大会 テニス競技兼 第46回全国選抜高校テニス大会 東信地区大会 結果詳細

Aブロック ラウンドロビン

A	1	上田染谷丘	5-0	野沢北	3
S1	塩川智生②	60	小野澤旬介①		
D1	小谷朋成① 山岸祐貴①	62	星野倅輝① 倉澤治希①		
S2	関口 駟①	60	鈴木流晴①		
D2	勝山慎太① 山口直樹①	61	塩谷勇翔① 渡辺優①		
S3	長谷川稜真①	60	菊池 颯①		

A	3	野沢北	3-2	上田西	2
S1	星野倅輝①	06	小笠原英祐①		
D1	倉澤治希① 中島浩翔①	61	濱村淳平① 菅 裕之介①		
S2	塩谷勇翔①	06	山崎羽純①		
D2	渡辺優① 小野澤旬介①	60			
S3	鈴木流晴①	60			

A	1	上田染谷丘	5-0	上田西	2
S1	塩川智生②	60	小笠原英祐①		
D1	小谷朋成① 山口直樹①	64	濱村淳平① 菅 裕之介①		
S2	関口 駟①	61	山崎羽純①		
D2	山岸祐貴① 勝山慎太①	60			
S3	長谷川稜真①	60			

Bブロック ラウンドロビン

B	4	上田	5-0	軽井沢	7
S1	横澤駿輝②	61	小林駿介②		
D1	三村隼世② 市村康成①	60	佐藤亮太① 佐野 勝①		
S2	潤賀駿之介②	60	茂木 歌奏①		
D2	西條友真① 白浜圭悟②	60			
S3	根石 匠①	60			

B	6	上田東	3-2	岩村田	5
S1	金田拓海②	06	津金竜之輔②		
D1	檜垣優雅① 増田大晟②	64	名越智紀② 松崎暖大②		
S2	手塚大智①	67(3)	銀川快人②		
D2	春原一輝② 近藤華門②	60			
S3	野田晶太①	60			

B	5	岩村田	3-0	軽井沢	7
S1	津金竜之輔②	62	小林駿介②		
D1	名越智紀② 井出拓人①	60	佐藤亮太① 佐野 勝①		
S2	銀川快人②	61	茂木 歌奏①		
D2					
S3					

B	4	上田	5-0	上田東	6
S1	横澤駿輝②	61	金田拓海②		
D1	市村康成① 西條友真①	63	檜垣優雅① 近藤華門②		
S2	潤賀駿之介②	62	春原一輝②		
D2	白浜圭悟② 根石 匠①	60	野田晶太① 下里洪太①		
S3	三村隼世②	60	南波光汰①		

B	6	上田東	4-1	軽井沢	7
S1	金田拓海②	06	小林駿介②		
D1	檜垣優雅① 増田大晟②	60	佐藤亮太① 佐野 勝①		
S2	手塚大智①	61	茂木 歌奏①		
D2	野田晶太① 春原一輝②	60			
S3	南波光汰①	60			

B	4	上田	5-0	岩村田	5
S1	横澤駿輝②	61	津金竜之輔②		
D1	潤賀駿之介② 西條友真①	63	名越智紀② 松崎暖大②		
S2	三村隼世②	76(5)	銀川快人②		
D2	市村康成① 白浜圭悟②	60			
S3	根石 匠①	60			

決勝トーナメント

1R1	6	上田東	3-0	上田西	2
S1	金田拓海②	23打切	小笠原英祐①		
D1	檜垣優雅① 増田大晟②	61	濱村淳平① 菅裕之介①		
S2	手塚大智①	52打切	山崎羽純①		
D2	春原一輝② 近藤華門②	60			
S3	下里洪太①	60			

1R2	3	野沢北	3-2	岩村田	5
S1	塩谷勇翔①	06	津金竜之輔②		
D1	倉澤治希① 中島浩翔①	76(1)	名越智紀② 井出拓人①		
S2	渡辺優①	06	銀川快人②		
D2	小野澤旬介① 鈴木流晴①	60			
S3	菊池颯①	60			

2R1	1	上田染谷丘	3-0	上田東	6
S1	塩川智生②	60	金田拓海②		
D1	小谷朋成① 山岸祐貴①	33打切	檜垣優雅① 野田晶太①		
S2	関口駟①	60	春原一輝②		
D2	勝山慎太① 山口直樹①	43打切	近藤華門② 下里洪太①		
S3	長谷川稜真①	60	南波光汰①		

2R2	4	上田	3-0	野沢北	3
S1	横澤駿輝②	60	小野澤旬介①		
D1	市村康成① 根石匠①	12打切	倉澤治希① 中島浩翔①		
S2	潤賀駿之介②	60	鈴木流晴①		
D2	西條友真① 白浜圭悟②	50打切	塩谷勇翔① 渡辺優①		
S3	三村隼世②	60	菊池颯①		

決勝	1	上田染谷丘	3-0	上田	4
S1	塩川智生②	55打切	横澤駿輝②		
D1	小谷朋成① 山岸祐貴①	65打切	市村康成① 西條友真①		
S2	関口駟①	62	潤賀駿之介②		
D2	勝山慎太① 山口直樹①	75	白浜圭悟② 根石匠①		
S3	長谷川稜真①	64	三村隼世②		

3決	6	上田東	3-0	野沢北	3
S1	金田拓海②	62	渡辺優①		
D1	檜垣優雅① 増田大晟②	51打切	倉澤治希① 中島浩翔①		
S2	手塚大智①	52打切	鈴木流晴①		
D2	野田晶太① 近藤華門②	60	塩谷勇翔① 小野澤旬介①		
S3	春原一輝②	60	菊池颯①		

5決	5	岩村田	2-1	上田西	2
S1	銀川快人②	75	小笠原英祐①		
D1	津金竜之輔② 松崎暖大②	63	濱村淳平① 菅裕之介①		
S2	名越智紀②	16	山崎羽純①		
D2					
S3					

女子ラウンドロビン

①	1	野沢北	4-1	岩村田	5
S1	大浦奈緒②	60	佐々木斐梨②		
D1	猪熊悠② 橋本陽菜①	62	川井莉央那② 小林桃子①		
S2	岡村優花②	16	小山知華②		
D2	新海芽生② 秋山こころ①	60			
S3	竹花俐泉②	60			

②	4	上田西	3-2	上田染谷丘	3
S1	小須田琴音②	16	宮島佳穂①		
D1	山崎るな① 下村菜々美①	61	中村優海② 中直井穂香①		
S2	斎藤慈生①	61	中畠衣緒里①		
D2	山口凛① 宮澤愛莉①	67(5)	今水瑠来② 阿部萌花①		
S3	山田花音①	60	阪田光稀①		

③	1	野沢北	3-2	佐久長聖	6
S1	大浦奈緒②	60	加藤燈②		
D1	猪熊悠② 田中春菜①	26	山口真依② 大柿文乃②		
S2	岡村優花②	16	篠崎礼実②		
D2	竹花俐泉② 秋山こころ①	60			
S3	新海芽生②	60			

④	2	上田	4-0	岩村田	5
S1	高見澤史帆②	62	佐々木斐梨②		
D1	小林粹佳② 大橋凜々①	62	小山知華② 小林桃子①		
S2	藤巻里緒①	60	山岸杏香②		
D2	北澤まりな② 工藤音①	60			
S3					

⑤	2	上田	3-2	上田染谷丘	3
S1	高見澤史帆②	76(1)	宮島佳穂①		
D1	小林粹佳② 大橋凜々①	61	今水瑠来② 阿部萌花①		
S2	藤巻里緒①	26	中村優海②		
D2	北澤まりな② 工藤音①	76(2)	直井穂香① 中畠衣緒里①		
S3		06	阪田光稀①		

⑥	4	上田西	5-0	佐久長聖	6
S1	山崎るな①	61	山口真依②		
D1	下村菜々美① 山田花音①	62	加藤燈② 篠崎礼実②		
S2	小須田琴音②	60	大柿文乃②		
D2	斎藤慈生① 山口凛①	60			
S3	宮澤愛莉①	60			

⑦	4	上田西	4-1	野沢北	1
S1	小須田琴音②	06	大浦奈緒②		
D1	山崎るな① 下村菜々美①	64	猪熊悠② 橋本陽菜①		
S2	斎藤慈生①	61	竹花俐泉②		
D2	山口凛① 宮澤愛莉①	60	新海芽生② 秋山こころ①		
S3	山田花音①	60	田中春菜①		

⑧	3	上田染谷丘	4-1	岩村田	5
S1	宮島佳穂①	64	佐々木斐梨②		
D1	今水瑠来② 阿部萌花①	46	小山知華② 山岸杏香②		
S2	中村優海②	62	川井莉央那②		
D2	直井穂香① 中畠衣緒里①	60			
S3	阪田光稀①	60			

⑨	2	上田	4-0	佐久長聖	6
S1	高見澤史帆②	60	加藤燈②		
D1	小林粹佳② 大橋凜々①	61	山口真依② 大柿文乃②		
S2	藤巻里緒①	60	篠崎礼実②		
D2	北澤まりな② 工藤音①	60			
S3					

⑩	4	上田西	4-1	上田	2
S1	小須田琴音②	16	高見澤史帆②		
D1	山崎るな① 下村菜々美①	62	小林粹佳② 大橋凜々①		
S2	斎藤慈生①	63	藤巻里緒①		
D2	山田花音① 山口凛①	62	北澤まりな② 工藤音①		
S3	宮澤愛莉①	60			

⑪	5	岩村田	2-1	佐久長聖	6
S1	佐々木斐梨②	64	加藤燈②		
D1	山岸杏香② 川井莉央那②	64	山口真依② 大柿文乃②		
S2	小山知華②	57	篠崎礼実②		
D2					
S3					

⑫	1	野沢北	3-2	上田染谷丘	3
S1	大浦奈緒②	61	宮島佳穂①		
D1	岡村優花② 田中春菜①	62	阿部萌花① 阪田光稀①		
S2	新海芽生②	06	中村優海②		
D2	猪熊悠② 橋本陽菜①	63	直井穂香① 中畠衣緒里①		
S3	竹花俐泉②	06	今水瑠来②		

⑬	4	上田西	5-0	岩村田	5
S1	山崎るな①	63	山岸杏香②		
D1	小須田琴音② 斎藤慈生①	64	佐々木斐梨② 小林桃子①		
S2	山田花音①	61	川井莉央那②		
D2	下村菜々美① 山口凛①	60			
S3	宮澤愛莉①	60			

⑭	2	上田	3-2	野沢北	1
S1	高見澤史帆②	75	大浦奈緒②		
D1	小林粹佳② 大橋凜々①	62	新海芽生② 竹花俐泉②		
S2	藤巻里緒①	61	岡村優花②		
D2	北澤まりな② 工藤音①	16	猪熊悠② 橋本陽菜①		
S3		06	秋山こころ①		

⑮	3	上田染谷丘	4-1	佐久長聖	6
S1	中村優海②	62	山口真依②		
D1	宮島佳穂① 直井穂香①	62	加藤燈② 篠崎礼実②		
S2	今水瑠来②	46	大柿文乃②		
D2	阿部萌花① 阪田光稀①	60			
S3	中畠衣緒里①	60			

令和5年度長野県高等学校新人体育大会バスケットボール競技東信大会 大会結果

2023年12月7日 現在

【男子】

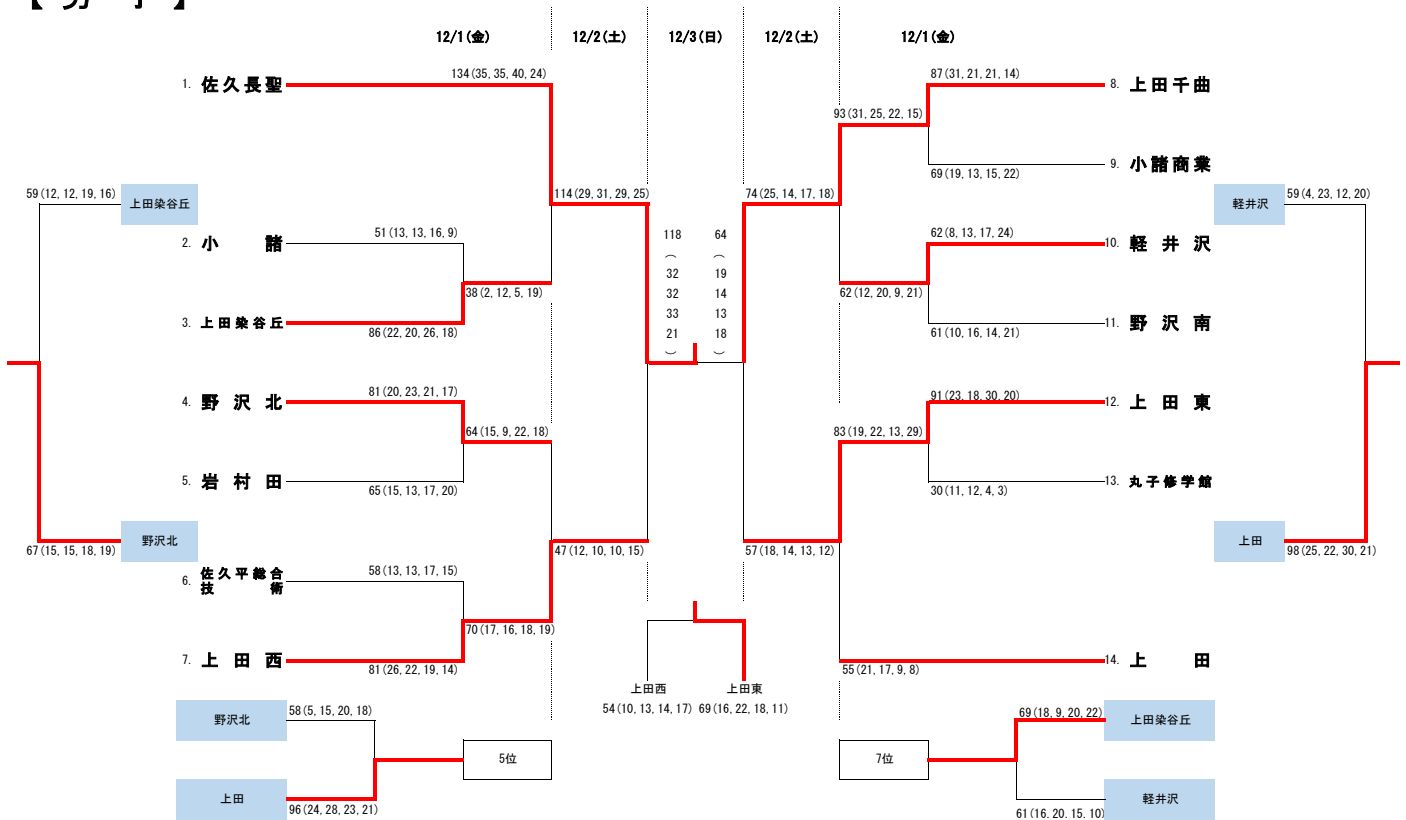

【女子】

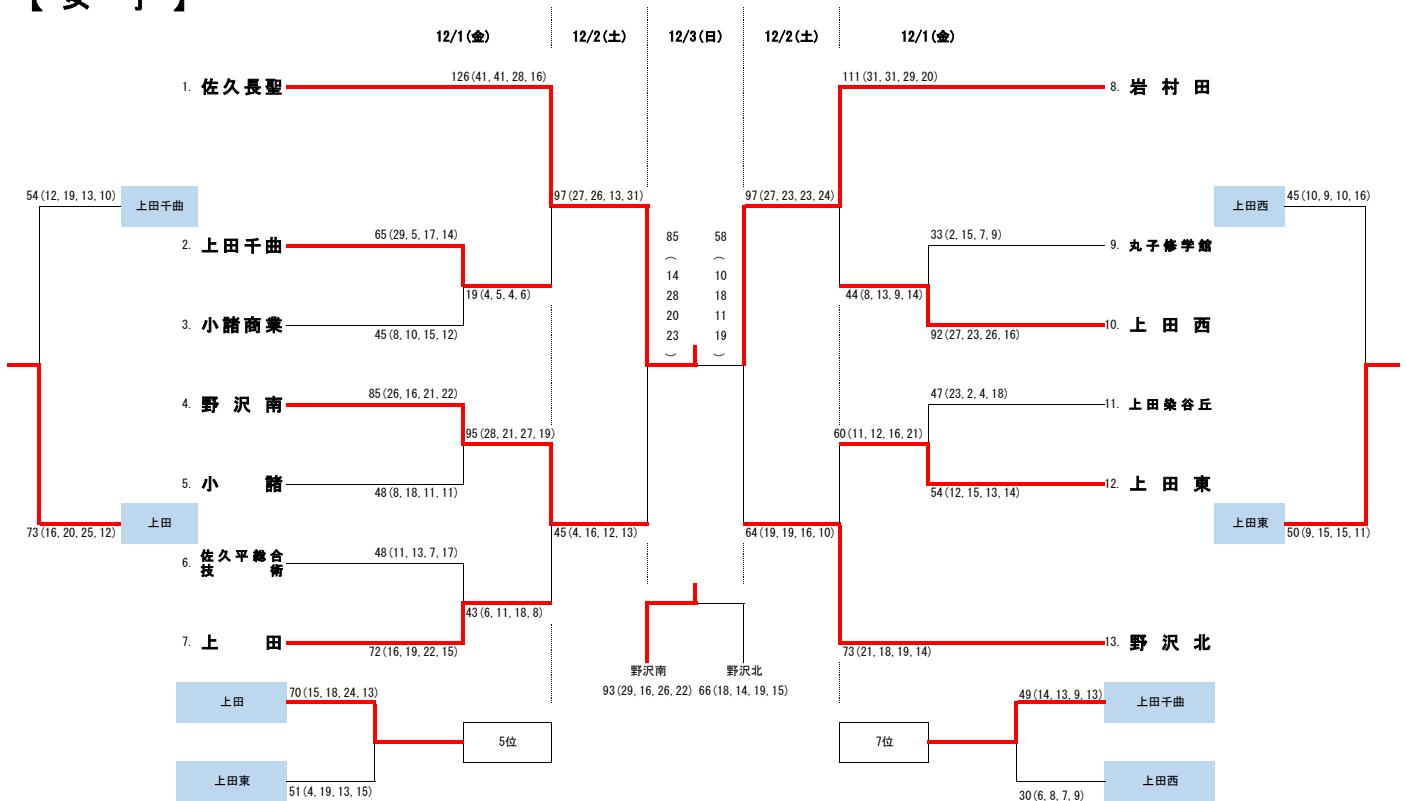

最終結果

男女各上位8チームは2024年1月に松本市にて開催される長野県高等学校新人体育大会へ出場致します。

男子 第1位 佐久長聖 第2位 上田千曲 第3位 上田東 第4位 上田西 第5位 上田 第6位 野沢北 第7位 上田染谷丘 第8位 軽井沢

女子 第1位 佐久長聖 第2位 岩村田 第3位 野沢南 第4位 野沢北 第5位 上田 第6位 上田東 第7位 上田千曲 第8位 上田西

令和5年度 長野県高等学校新人体育大会バレーボール競技東信大会<結果>

【男子】

会場 A・Bコート 佐久市総合体育館大体育館 Cコート 佐久市総合体育館小体育館
 期日 令和5年12月8日(金)~10日(日)

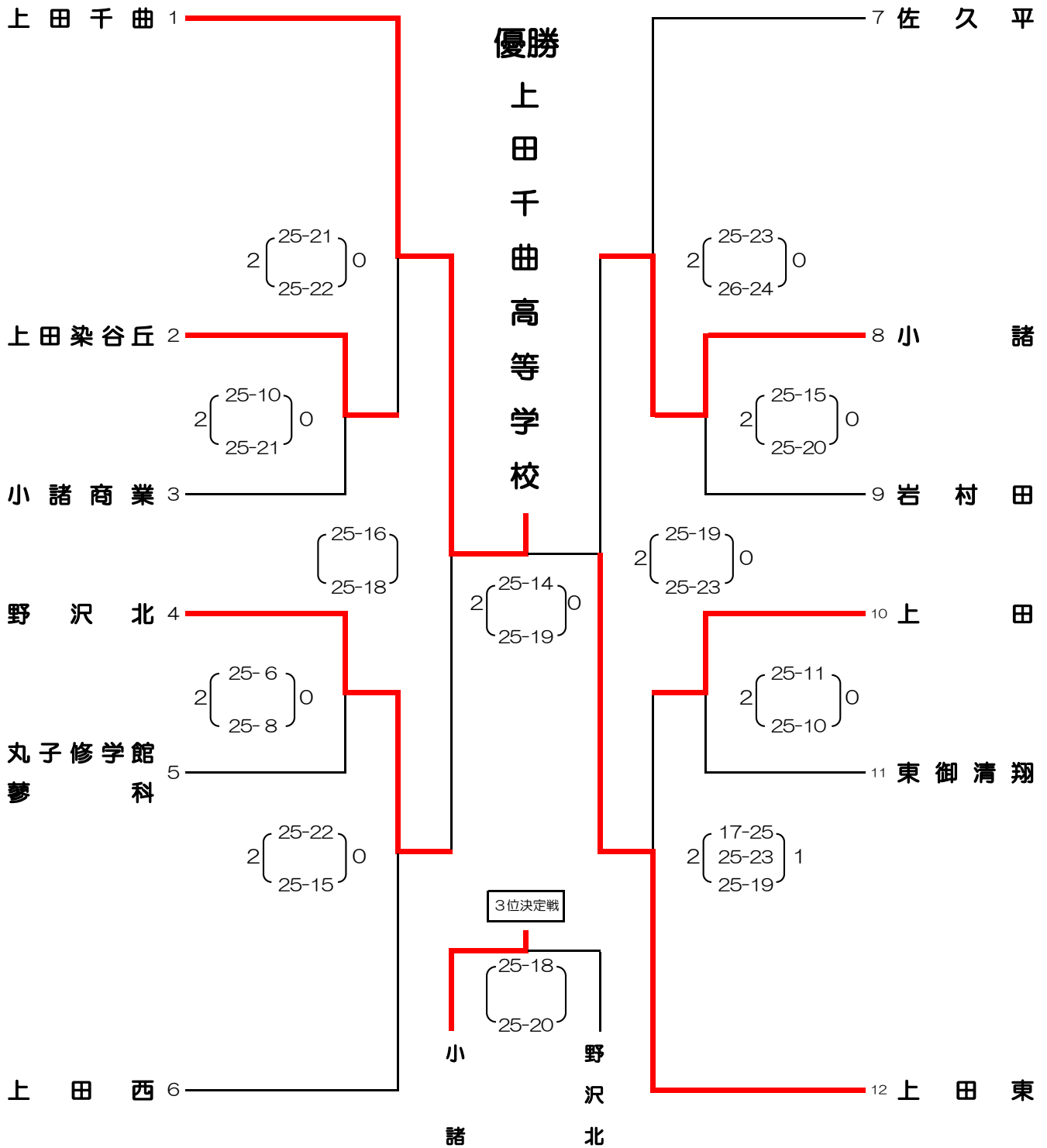

【順位】

第1位	上田千曲
第2位	上田東
第3位	小諸
第4位	野沢北
第5位	佐久平
第6位	上田西
第7位	上田
第8位	上田染谷丘

【順位決定戦】

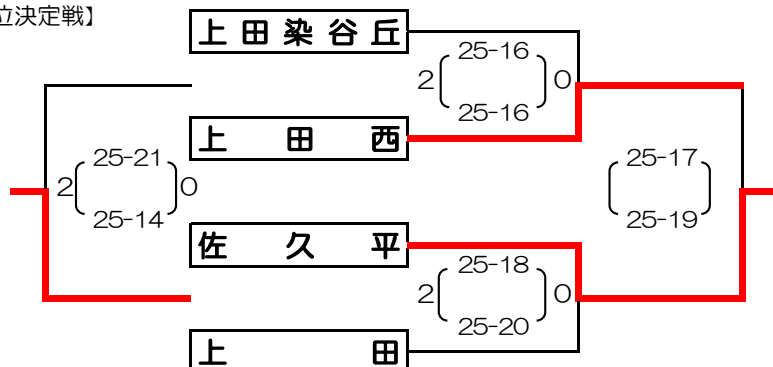

令和5年度 長野県高等学校新人体育大会バレーボール競技東信大会<結果>

【女子】

会場 A・Bコート 佐久市総合体育館大体育館 Cコート 佐久市総合体育館小体育館
 期日 令和5年12月8日(金)~10日(日)

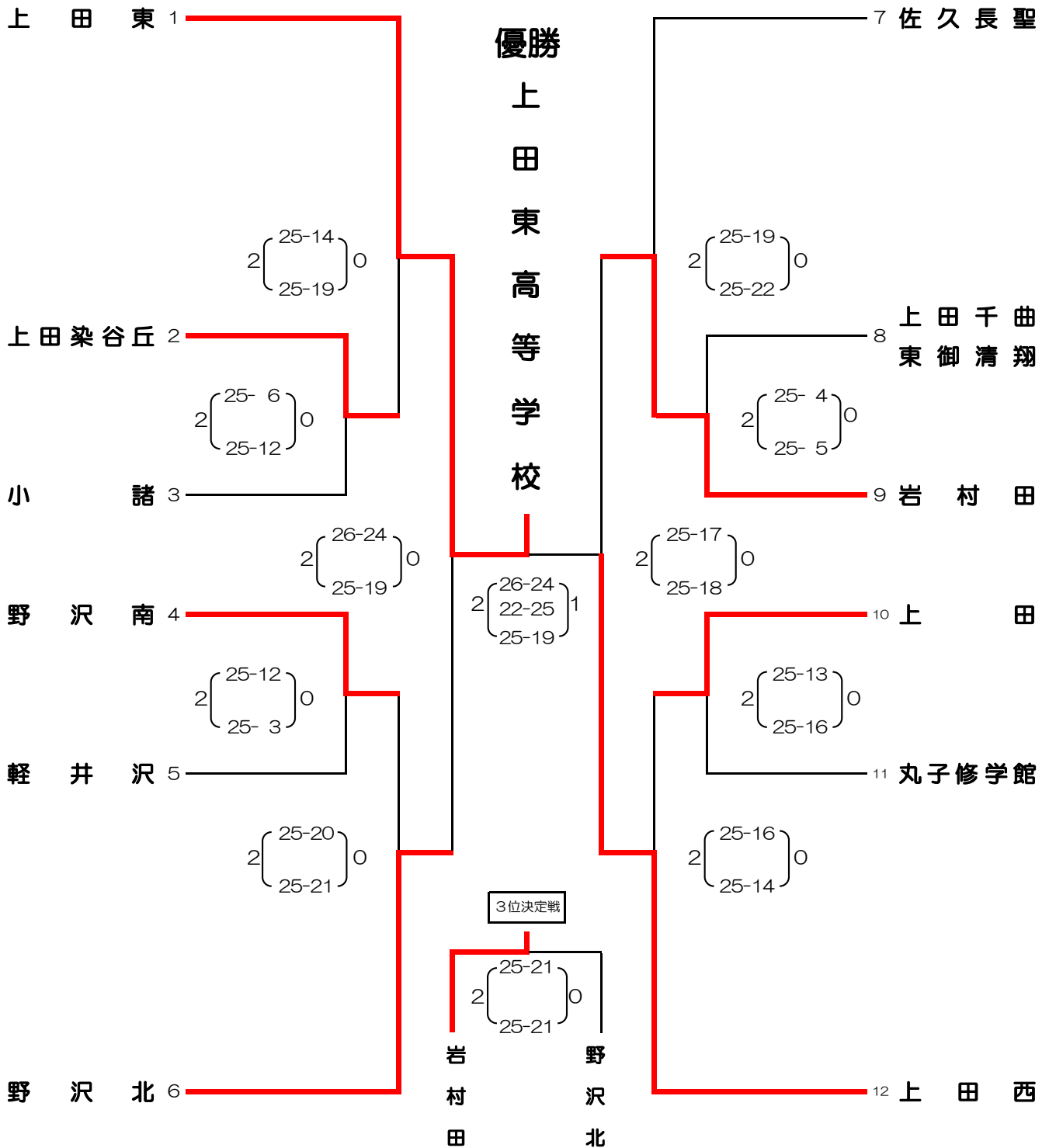

【順位】

第1位	上田東
第2位	上田西
第3位	岩村田
第4位	野沢北
第5位	佐久長聖
第6位	上田染谷丘
第7位	野沢南
第8位	上田

【順位決定戦】

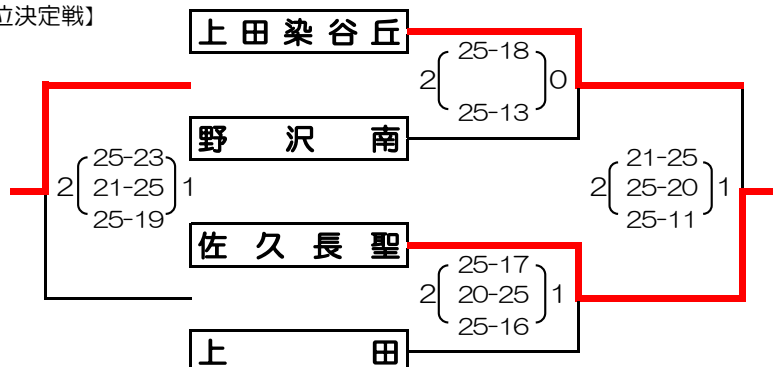

令和5年度 長野県高等学校新人体育大会 ハンドボール競技 東信大会

令和5年9月29日(金)～10月1日(日) 於：佐久市総合体育館

[男子]

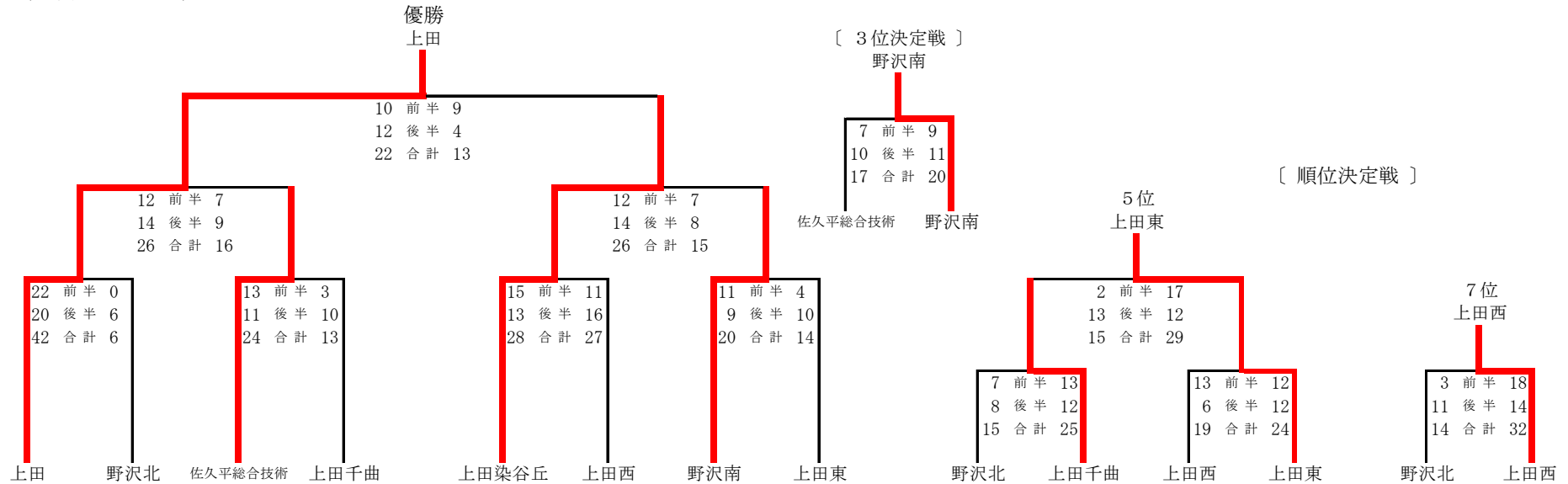

	上田	上田染谷丘	野沢北	勝	分	敗	得点	失点	差	点	順位
上田		6 $\begin{matrix} \times \\ 3 \text{ 前} 14 \\ 3 \text{ 後} 10 \end{matrix}$ 24	13 $\begin{matrix} \circ \\ 7 \text{ 前} 4 \\ 6 \text{ 後} 6 \end{matrix}$ 10	1	0	1	19	34	-15	2	2
上田染谷丘	24 $\begin{matrix} \circ \\ 14 \text{ 前} 3 \\ 10 \text{ 後} 3 \end{matrix}$ 6		26 $\begin{matrix} \circ \\ 18 \text{ 前} 2 \\ 8 \text{ 後} 4 \end{matrix}$ 6	2	0	0	50	12	38	4	1
野沢北	10 $\begin{matrix} \times \\ 4 \text{ 前} 7 \\ 6 \text{ 後} 6 \end{matrix}$ 13	6 $\begin{matrix} \times \\ 2 \text{ 前} 18 \\ 4 \text{ 後} 8 \end{matrix}$ 26		0	0	2	16	39	-23	0	3

【 男子 】	【 女子 】
1位 上田	1位 上田染谷丘
2位 上田染谷丘	2位 上田
3位 野沢南	3位 野沢北
4位 佐久平総合技術	
5位 上田東	
6位 上田千曲	
7位 上田西	
8位 野沢北	

令和5年度長野県高等学校新人体育大会東信大会 ソフトボール競技

- 1 主催 長野県教育委員会・長野県高等学校体育連盟・東信高等学校体育連盟
長野県高等学校体育連盟ソフトボール専門部
- 2 主幹 東信高等学校体育連盟ソフトボール専門部
長野県ソフトボール協会東信支部
- 3 期日 令和5年9月16日(土) 予備日17日(日)
- 4 会場 野沢南高等学校 グラウンド
- 5 開会式 9月16日(土) 9:00から 野沢南高等学校 グラウンド
- 6 大会役員
大会長 : 山越 弘(上田染谷丘高等学校長)
審判長 : 黒木 謙三(長野県ソフトボール協会 東信支部)
審判員 : 長野県ソフトボール協会東信支部より

総務 : 山本寛(上田東) 飯島敏昌・井出健(野沢南) 佐藤真子(上田染谷丘)

補助員 : 野沢南高等学校部員

7 組合せ

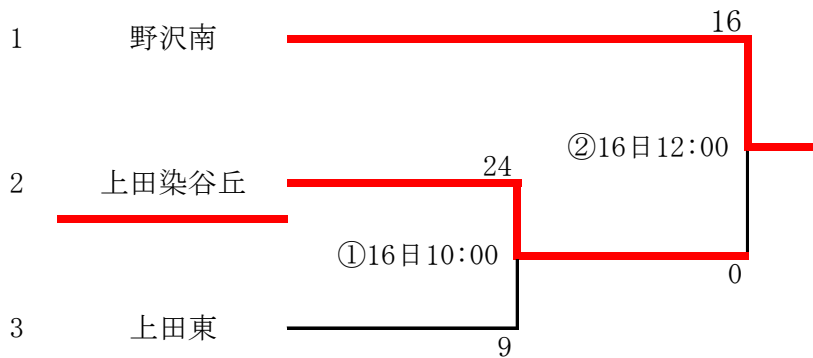

8 その他

- ① 試合は2023年度日本ソフトボール協会オフィシャルルールに従って行う。
- ② コールドゲームは3回15点差, 4回10点差, 5回以降7点差とする。
- ③ 延長戦は8回以降タイブレーク方式で行う。
- ④ 小雨決行。
- ⑤ 開会式は全員参加のこと。
- ⑥ 大会当日、県大会参加申込書(所定のファイルに入力の上プリントアウト)
・参加料(1,000円×ベンチ入り生徒数)
- ⑦ 感染症対策は各チームが責任を持って行うものとする。
発熱した選手、観客の入場はご遠慮いただきます。
- ⑧ 県大会は10月14日(土)～15日(日)伊那市

長野県高校新人 卓球 東信大会

令和5年10月14日
小諸市総合体育館

■ 男子学校対抗

□ 1次リーグ

A	学校名	上田	上田東	野沢南	軽井沢	勝 敗	順位
①	上田		3 - 0	3 - 0	3 - 0	3 勝 0 敗	1
②	上田東	0 - 3		0 - 3	3 - 1	1 勝 2 敗	3
③	野沢南	0 - 3	3 - 0		3 - 0	2 勝 1 敗	2
④	軽井沢	0 - 3	1 - 3	0 - 3		0 勝 3 敗	4

試合順 I ①-④, ②-③ II ①-③, ②-④ III ①-②, ③-④

B	学校名	上田千曲	佐久長聖	上田西	小諸	勝 敗	順位
①	上田千曲		1 - 3	1 - 3	3 - 2	1 勝 2 敗	3
②	佐久長聖	3 - 1		1 - 3	3 - 0	2 勝 1 敗	2
③	上田西	3 - 1	3 - 1		3 - 0	3 勝 0 敗	1
④	小諸	2 - 3	0 - 3	0 - 3		0 勝 3 敗	4

試合順 I ①-④, ②-③ II ①-③, ②-④ III ①-②, ③-④

C	学校名	野沢北	岩村田	上田染谷丘	佐久平総合技術	勝 敗	順位
①	野沢北		0 - 3	0 - 3	0 - 3	0 勝 3 敗	4
②	岩村田	3 - 0		2 - 3	1 - 3	1 勝 2 敗	3
③	上田染谷丘	3 - 0	3 - 2		1 - 3	2 勝 1 敗	2
④	佐久平総合技術	3 - 0	3 - 1	3 - 1		3 勝 0 敗	1

試合順 I ①-④, ②-③ II ①-③, ②-④ III ①-②, ③-④

□ 決勝トーナメント (1~6位決定戦)

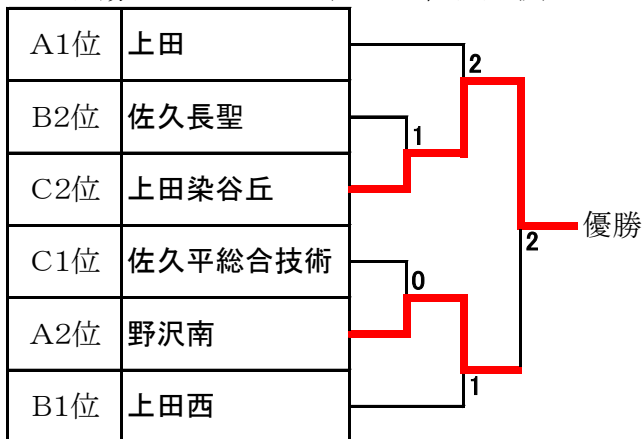

□ 順位決定トーナメント (7~8位決定戦)

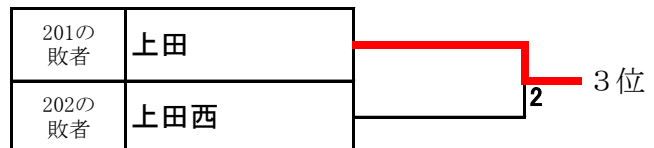
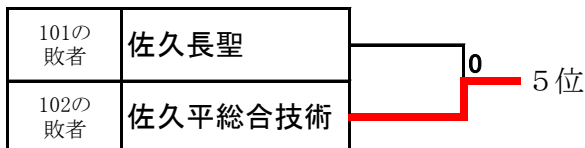
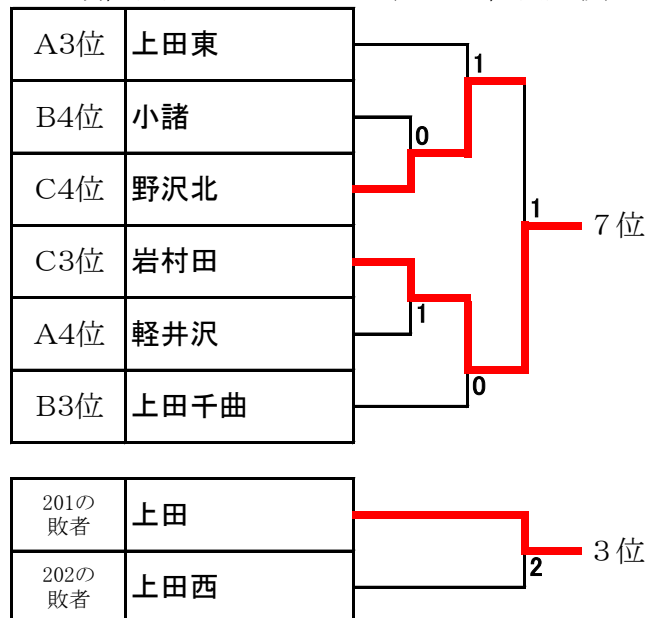

□ 結果

1位	上田染谷丘	2位	野沢南	3位	上田	4位	上田西
5位	佐久平総合技術	6位	佐久長聖	7位	岩村田	8位	野沢北

■ 男子シングルス (1)

長野県高校新人 卓球 東信大会

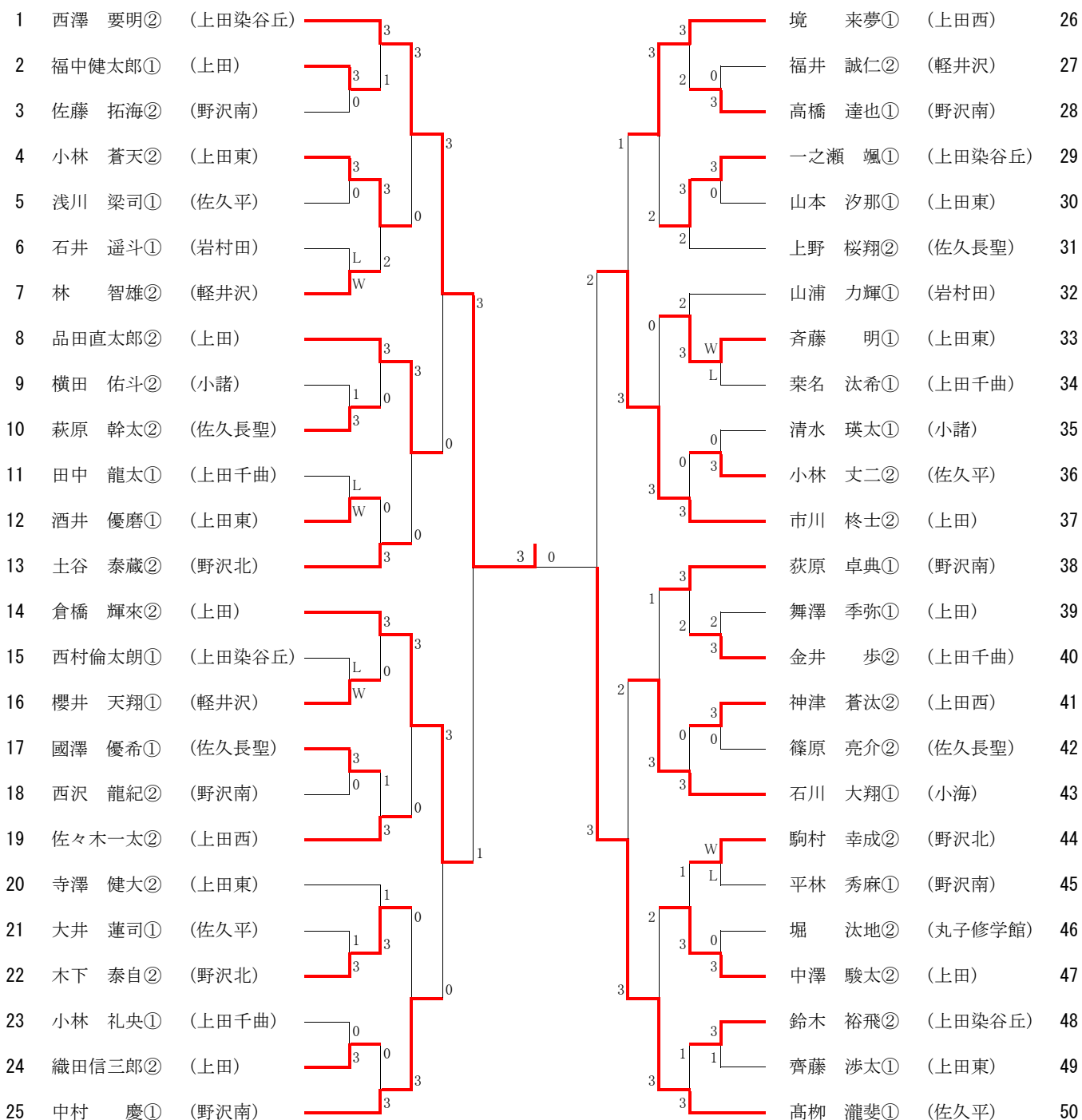

決勝

1 西澤 要明② (上田染谷丘) 2-3 大塚 恒輝② (野沢南) 100

3位決

50 高柳 瀧斐① (佐久平) 0-3 山寄 翔瑛② (岩村田) 51

5位決

14 倉橋 輝来② (上田) 3-1 丸山 哲平② (野沢南) 64

長野県高校新人 卓球 東信大会

令和5年10月14日
小諸市総合体育館

■ 女子学校対抗

□ 1次リーグ

A	学校名	岩村田	佐久平総合技術	野沢北	上田東	勝 敗	順位
①	岩村田		3 - 0	2 - 3	3 - 0	2 勝 1 敗	2
②	佐久平総合技術	0 - 3		0 - 3	3 - 1	1 勝 2 敗	3
③	野沢北	3 - 2	3 - 0		3 - 0	3 勝 0 敗	1
④	上田東	0 - 3	1 - 3	0 - 3		0 勝 3 敗	4

試合順 I ①-④, ②-③ II ①-③, ②-④ III ①-②, ③-④

B	学校名	上田千曲	上田	上田染谷丘	佐久長聖	勝 敗	順位
①	上田千曲		1 - 3	2 - 3	0 - 3	0 勝 3 敗	4
②	上田	3 - 1		3 - 0	3 - 0	3 勝 0 敗	1
③	上田染谷丘	3 - 2	0 - 3		1 - 3	1 勝 2 敗	3
④	佐久長聖	3 - 0	0 - 3	3 - 1		2 勝 1 敗	2

試合順 I ①-④, ②-③ II ①-③, ②-④ III ①-②, ③-④

□ 決勝トーナメント (1~4位決定戦)

A1位	野沢北	
B2位	佐久長聖	
A2位	岩村田	
B1位	上田	

□ 順位決定戦 (5~8位決定戦)

A3位	佐久平総合技術	
B4位	上田千曲	
A4位	上田東	
B3位	上田染谷丘	

101の敗者	佐久長聖	
102の敗者	上田	

103の敗者	上田千曲	
104の敗者	上田東	

□ 結果

1位	野沢北	2位	岩村田	3位	上田	4位	佐久長聖
5位	上田染谷丘	6位	佐久平総合技術	7位	上田千曲	8位	上田東

令和5年度長野県高等学校新人体育大会東信大会 バドミントン競技 男子学校対抗

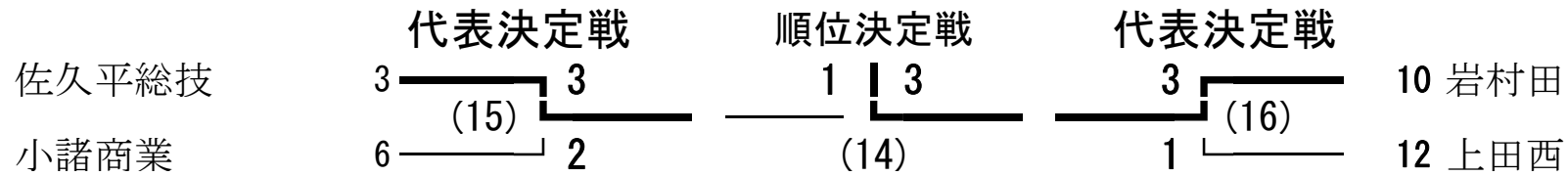
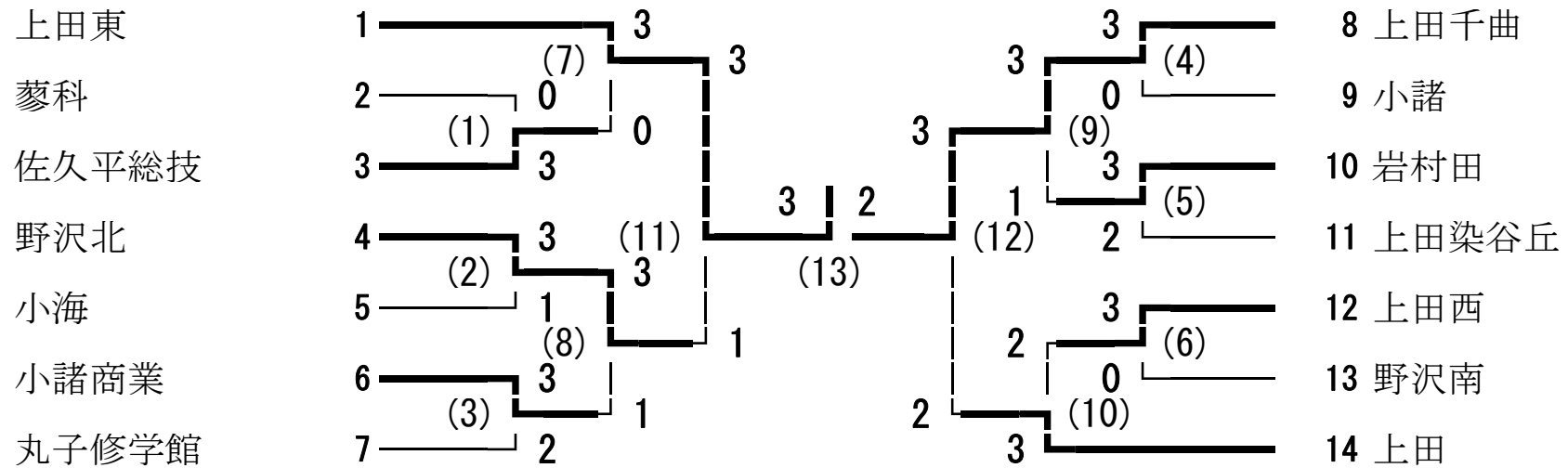

令和5年度長野県高等学校新人体育大会東信大会 バドミントン競技 女子学校対抗

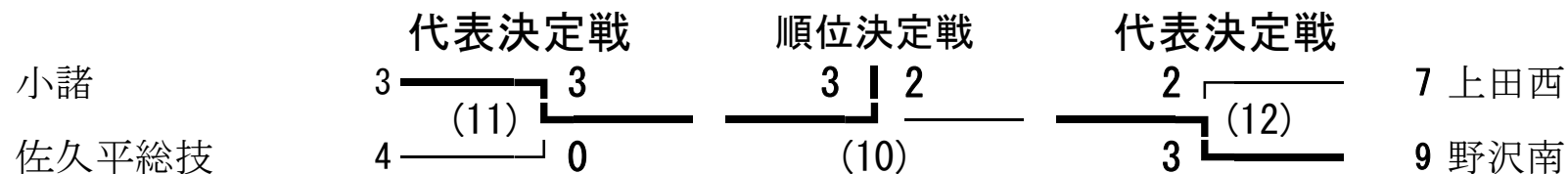
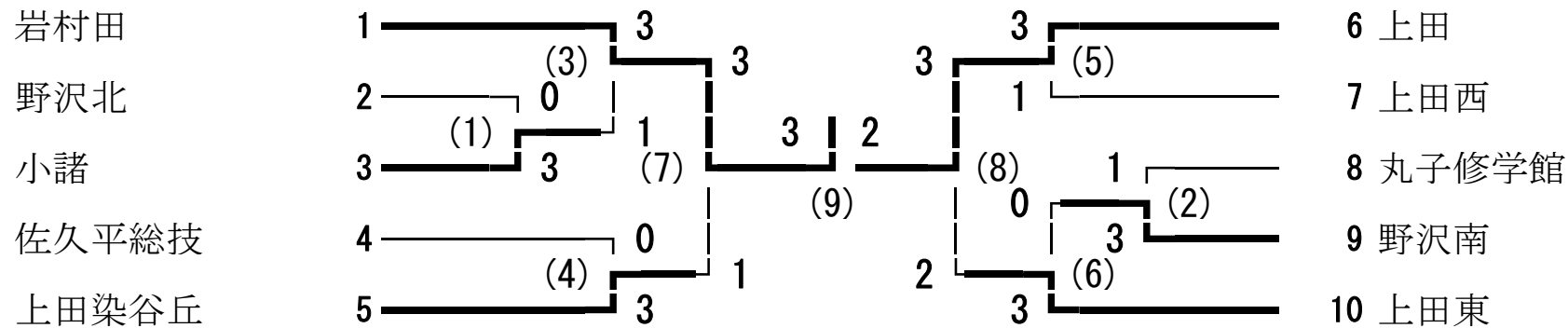

令和5年度長野県高等学校新人体育大会東信大会 バドミントン競技 女子シングルス

- 菊池 美咲 (上田)
- 武川 奈々羽 (佐久平総技)
- 塩崎 美桜莉 (東御清翔)
- 塩川 優奈 (野沢南)
- 小林 紗菜 (軽井沢)
- 菜花 りん (野沢北)
- 丸山 優香 (小諸)
- 掛川 羅々 (上田西)
- 柄澤 結泉 (丸子修学館)
- 北沢 里菜 (上田東)
- 西澤 真央 (小諸)
- 戸谷 葉夏 (上田西)
- 田中 美桜 (上田染谷丘)
- 羽田 楓 (蓼科)
- 菊池 結夢 (野沢南)
- 土屋 麗葉 (佐久平総技)
- 原田 萌 (岩村田)
- 藤沢 小春 (上田西)
- 小林 菜々 (上田)
- 岩間 心美 (岩村田)
- 吉澤 葵 (上田東)
- 出浦 春妃 (野沢北)
- 渡邊 凜 (小諸)
- 土屋 遼佳 (野沢南)
- 勝本 夏未 (丸子修学館)
- 臼井 結菜 (上田染谷丘)
- 小池 命 (佐久平総技)
- 宮内 凜 (岩村田)
- 伊藤 知佳 (上田染谷丘)
- 飯島 瑠奈 (上田)
- 三浦 美都 (上田東)
- 田口 涼菜 (蓼科)
- 阿部 詩織 (野沢北)
- 碓氷 璃音 (丸子修学館)
- 鈴木 れな (上田千曲)

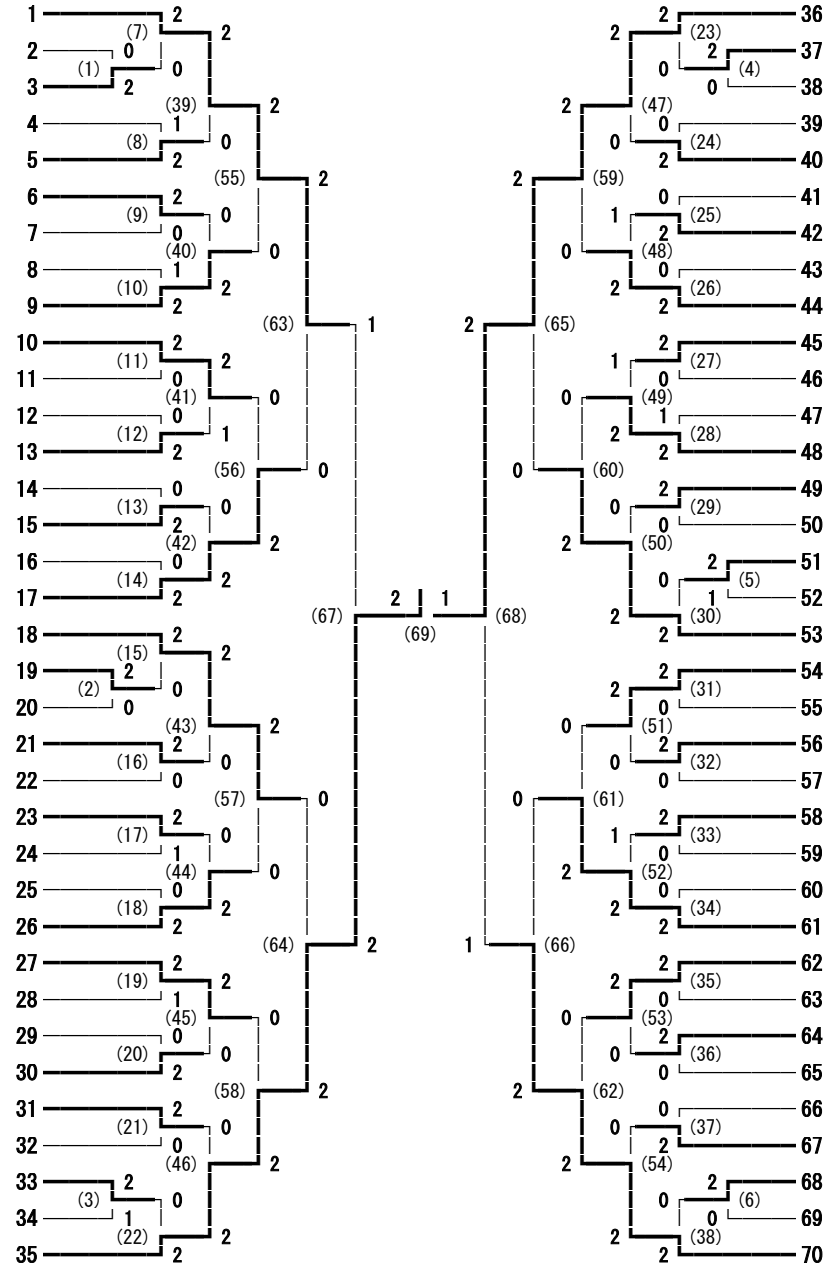

- 菊池 玲乃羽 (岩村田)
- 宮崎 夏実 (上田)
- 田村 華音 (軽井沢)
- 佐藤 結菜 (佐久平総技)
- 金子 來奈 (上田東)
- 翠川 美咲 (蓼科)
- 古谷 日和 (上田西)
- 鷹野 美咲 (丸子修学館)
- 吉澤 葵 (小諸)
- 木内 希歩 (野沢北)
- 小林 夕華 (丸子修学館)
- 羽田 柚希 (上田東)
- 平林 ゆきの (佐久長聖)
- 山口 陽妃 (野沢南)
- 齋藤 優羽 (上田)
- 淵澤 遥天 (佐久平総技)
- 水江 天音 (小諸)
- 和田 葉里 (上田染谷丘)
- 上原 由衣 (岩村田)
- 井出 南海 (野沢南)
- 竹鼻 涼羽 (上田染谷丘)
- 岡野 桃子 (上田西)
- 柳澤 瑠南 (上田東)
- 西巻 明衣 (小諸)
- 柳澤 唯花 (野沢北)
- 野口 かのん (上田)
- 塩川 姫叶 (軽井沢)
- 三浦 好乃華 (野沢北)
- 篠原 初音 (野沢南)
- 荒井 優来 (佐久平総技)
- 伊藤 美桜 (上田染谷丘)
- 小相澤 つくし (丸子修学館)
- 塩川 奈生 (岩村田)
- 高田 侑奈 (上田西)
- 中島 朱莉 (上田千曲)

団体 立順	チーム	監督	立順	選手名	学年	交代	1回戦				交代	2回戦				合計	団体競射	団体 順位
							1	2	3	4		1	2	3	4			
1	岩村 田D	羽田 和幸	1	新谷 凰	1		○	○	×	×		○	○	○	×	9		8
			2	櫻井 希大	1		×	×	×	○	4	×	×	×	○			
			3	中澤 拓海	1		×	×	○	×		×	×	×	○			
			4	千葉 聖也	1	計	4				計	5						
2	野沢 北D	小出 一也	1	清水 陸哉	2		×	×	○	×		○	×	×	×	4		
			2	秋穂 智俊	1		○	×	×	×		○	×	×	×			
			3	井出 巧望	1		×	×	×	×		×	×	×	×			
			4	—		計	2				計	2						
3	佐久 長聖 D	金原 正	1	青木 輝仁	1		×	×	○	×		×	×	×	×	4		
			2	中澤 藍斗	1		×	×	○	×		○	×	×	○			
			3	小阪 英輝	1		×	×	×	×		×	×	×	×			
			4	清水 颯	1	計	2				計	2						
4	上田 D	小林 賢太 郎	1	北原 悠人	1		○	○	×	×		×	○	×	○	7		14
			2	伊東 瑛大	1		×	○	×	×		×	×	×	×			
			3	吾妻 史悠	1		×	×	×	×		○	○	×	×			
			4	—		計	3				計	4						
5	岩村 田C	羽田 和幸	1	相原 紅亜	1		×	×	×	○		×	×	×	×	5		
			2	大村 惣吾	1		×	×	×	○		×	○	×	×			
			3	宮嶋倅太郎	1		×	×	×	×		×	○	×	○			
			4	土屋 輝斗	1	計	2				計	3						
6	野沢 北C	小出 一也	1	木内 徠夢	1		○	×	○	×		×	○	×	×	4		
			2	山下 拓真	1													
			3	松澤 一真	1		×	×	×	×		×	×	×	○			
			4	細萱 智煌	1	計	2				計	2						
7	佐久 長聖 C	金原 正	1	山浦 倅	2		×	×	×	×		×	×	○	○	7		13
			2	遠藤 吉朗	1		×	×	×	×		×	×	×	×			
			3	寺西 晴生	2		×	×	○	○		○	×	○	○			
			4	石川 太基	2	計	2				計	5						
8	上田 千曲 C	中宮 悟	1	裕沢 星夜	1		×	○	×	×		○	×	×	×	5		
			2	山谷 理央	1		×	×	○	×		×	×	×	○			
			3	関 蒼太	1		×	×	×	×		×	×	×	○			
			4	—		計	2				計	3						

団体 立順	チーム	監督	立順	選手名	学年	交代	1回戦				交代	2回戦				合計	団体競射	団体 順位
							1	2	3	4		1	2	3	4			
9	上田 C	小林賢太郎	1	永山 琉梧	1		×	○	×	×		×	○	×	×	3		
			2	山邊 慶一	2		×	○	×	×		×	×	×	×			
			3	山口 挨叶	1		×	×	×	×		×	×	×	×			
			4	—		計	2				計	1						
10	上田 染谷 C	横関汀	1	増川 京志	2		×	×	×	×		×	○	×	×	6		
			2	北清 碧斗	1		×	○	×	○		×	○	○	×			
			3	藤田 翔	2		×	×	×	×		×	○	×	×			
			4	會田 大也	1	計	2				計	4						
11	岩村 田 B	羽田和幸	1	藤田信一朗	2		○	×	○	○		×	○	×	×	9		7
			2	松本 陽真	2		○	×	×	×		×	○	○	×			
			3	土屋 快渡	2		×	×	○	×		×	×	○	×			
			4	佐々木星音	1	計	5				計	4						
12	野沢 北 B	小出一也	1	有賀 大晴	1		×	×	×	×		×	○	○	×	8		11
			2	相澤寛公朗	1		×	○	○	○		×	○	×	○			
			3	星野 起良	2		×	×	○	×		×	×	×	×			
			4	森 翔大	1	計	4				計	4						
13	佐久 平 B	今井美咲	1	中村 誠	2										0			
			2	由井 隆禅	2		×	×	×	×		×	×	×		×		
			3	小野 航希	2		×	×	×	×		×	×	×		×		
			4	森泉 皓介	2	計	0				計	0						
14	佐久 長 聖 B	金原正	1	斉藤 智紀	1		×	×	×	×		×	×	×	×	10		5
			2	増澤 青	2		○	×	×	×		○	○	○	○			
			3	中島龍之介	1		○	×	○	○		×	○	×	○			
			4	大鹿 友良	1	計	4				計	6						
15	上田 千 曲 B	中宮悟	1	宮島 遼真	1		×	×	○	×		×	×	×	×	3		
			2	古田 琉斗	1		×	×	×	○		×	×	×	×			
			3	田中 大翔	1		×	×	×	×		×	×	○	×			
			4	村上海輝也	1	計	2				計	1						
16	上田 B	小林賢太郎	1	雨宮 隆馬	2		×	×	×	×		×	×	○	×	4		
			2	黒澤 勇吾	2		×	×	×	×		×	×	○	○			
			3	安藤涼太郎	2		×	○	×	×		×	×	×	×			
			4	—		計	1				計	3						

団体 立順	チーム	監督	立順	選手名	学年	交代	1回戦				交代	2回戦				合計	団体競射	団体 順位
							1	2	3	4		1	2	3	4			
17	上田 染谷 丘 B	横 関 汀	1	市川 凌	2		×	○	×	○		○	×	○	×	9		6
			2	中山 柊哉	2		×	×	×	○		○	×	×	○			
			3	森 崇遥	2		○	×	×	×		×	○	×	×			
			4	志田 透和	1	計	4				計	5						
18	上田 東 B	西 原 志 保	1	大島 匠未	2		×	×	×	×		○	×	×	×	3		
			2	谷出 優仁	2		×	×	×	×		×	×	×	×			
			3	和田 晃平	2		×	×	×	×		○	×	×	○			
			4	—		計	0				計	3						
19	小 諸	山 浦 良 人	1	笹平 愁磨	2		×	×	○	×		○	×	×	○	6		
			2	小倉 泉雲	1	4	○	○	×	×		×	×	×	×			
			3	安藤 雅人	2		×	×	×	×		×	×	○	×			
			4	羽生田剛志	1	計	3				計	3						
20	岩 村 田 A	羽 田 和 幸	1	青木 颯斗	2		○	×	×	×		○	×	×	×	8		10
			2	高井 優太	1		×	×	×	×	4	○	×	×	○			
			3	小林 陽向	2		×	○	○	×		○	×	×	○			
			4	吉田 祐希也	1	計	3				計	5						
21	野 沢 北 A	小 出 一 也	1	清水 煌史	2		×	○	×	×		×	○	○	○	8		9
			2	矢口 凜	2		×	×	○	×		×	×	○	×			
			3	三尾 遥輝	2		×	×	×	×		○	×	○	×			
			4	原 侃汰	1	計	2				計	6						
22	丸 子 修 学 館	小 山 裕 靖	1	和田倫太郎	1		×	×	×	×		×	×	×	×	4		
			2	上野 明人	2													
			3	花見 唯斗	2		×	○	○	×		×	○	○	×			
			4	田中 陽翔	2	計	2				計	2						
23	佐 久 平 A	今 井 美 咲	1	飯島 蒼翔	1		×	×	×	×		○	×	×	○	5		
			2	山浦 嶺汰	1		×	×	×	×		×	○	×	○			
			3	沖津 光佑	1		○	×	×	×		×	×	×	×			
			4	—	—	計	1				計	4						
24	小 諸 商 業	小 池 綾	1	大塚 倅成	2		×	○	○	×		×	○	○	×	18		1
			2	富岡怜太郎	2		○	×	×	○		○	○	○	○			
			3	小平 巴琉	2		○	○	○	○		○	○	○	○			
			4	—		計	8				計	10						

団体 立順	チーム	監督	立順	選手名	学 年	交代	1回戦				交代	2回戦				合計	団体競射	団体 順位	
							1	2	3	4		1	2	3	4				
25	佐久長聖A	金原正	1	宮澤 亨	2		×	×	×	×	4	×	×	×	○	7		12	
			2	金澤 歩夢	2		○	○	○	○		×	×	×	×				
			3	菊池 義紳	2		×	×	○	×		×	×	○	×				
			4	柳澤 珠羽	2	計	5				計	2							
26	上田千曲A	中宮悟	1	竹重 真広	2		×	×	×	○		×	○	×	×	11		3	
			2	小松 柊也	2	4	×	○	○	×		×	○	×	○				
			3	清水 琉成	2		○	○	○	×		○	○	×	×				
			4	廉澤 遼弥	2	計	6				計	5							
27	野沢南	市川尚智	1	輿石 絆	2		×	×	×	○		×	×	×	○	10		4	
			2	関口 翔天	2		×	○	×	×		○	×	×	×				
			3	丸山 裕暉	2		×	○	×	○		○	○	○	○				
			4	田島 正一	2	計	4				計	6							
28	上田A	小林賢太郎	1	森住 陸	2		×	×	○	×		×	○	×	×	4			
			2	関 駿佑	2		×	×	×	×		×	○	×	×				
			3	市川翔太郎	2		×	×	×	×		○	×	×	×				
			4	小山 結太	1	計	1				計	3							
29	上田染谷丘A	横関汀	1	藤井 溪伍	2		○	×	○	○		×	○	○	○	17		2	
			2	丸山 颯太	2		○	○	○	○		×	○	○	○				
			3	武井 智希	2		×	○	×	○		○	×	×	○				
			4	愈 大起	2	計	9				計	8							
30	上田東A	西原志保	1	矢作 直斗	1		×	×	×	×		○	×	×	×	1			
			2	荻野 季来	1		×	×	×	×		×	×	×	×				
			3	小林 誠希	1														
			4	吉池 應祐	1	計	0				計	1							

立 順	学校名	選手名	学 年	1回戦				2回戦				計	競 射	順 位						
				1	2	3	4	1	2	3	4									
1	岩 村 田	古越 友都	1	×	×	×	×	×	×	×	×	0								
2	佐久長聖	清水 颯	1	×	×	○	○	×	×	×	×	2								
3	野 沢 北	清水 煌史	2	○	○	○	○	×	×	○	×	5	×	8						
4	上 田	森住 陸	2	×	×	×	×	×	×	×	×	0								
5	上田染谷丘	會田 大也	1	×	×	○	×	○	×	×	○	3								
6	上田千曲	宮島 遼真	1	×	×	×	×	×	×	×	×	0								
7	岩 村 田	松山 玲央	1	×	×	×	○	×	×	×	×	1								
8	佐久長聖	青木 輝仁	1	×	×	○	×	×	×	×	×	1								
9	野 沢 北	矢口 凜	2	×	×	×	○	×	○	×	×	2								
10	岩 村 田	掛川 遼成	1	×	×	×	×	×	×	×	×	0								
11	佐久平	沖津 光佑	1	×	×	×	○	×	×	×	×	1								
12	上 田 東	矢作 直斗	1	×	×	×	○	×	×	×	×	1								
13	上 田	関 駿 佑	2	×	○	×	×	×	○	×	×	2								
14	上田染谷丘	市川 凌	2	○	×	○	×	○	○	×	○	5	×	6						
15	上田千曲	裕沢 星夜	1	×	×	×	×	×	×	×	×	0								
16	佐久長聖	中澤 藍斗	1	×	×	×	×	○	×	×	×	1								
17	岩 村 田	別府 玲	1	×	×	×	×	×	×	×	×	0								
18	野 沢 北	三尾 遥輝	2	×	○	○	×	×	×	×	×	2								
19	丸子修学館	加藤 侑宇	1	×	×	×	×	×	×	×	×	0								
20	野 沢 南	田島 正一	2	×	×	×	×	×	×	×	×	0								
21	上 田	市川翔太郎	2	×	×	×	×	×	○	×	×	1								
22	岩 村 田	岡部祥太郎	1	×	×	○	×	×	×	×	×	1								
23	小 諸	小倉 泉雲	1	×	×	×	×	×	×	×	×	0								
24	佐久長聖	小阪 英輝	1	×	○	×	×	×	×	×	×	1								
25	上田染谷丘	森 崇 遥	2	○	×	○	×	×	×	○	×	3								
26	上田千曲	田中 大翔	1	×	×	×	×	×	×	×	×	0								
27	野 沢 北	相澤寛公朗	1	×	×	×	×	○	○	○	○	4	×	○	○	×	×	○	○	#
28	岩 村 田	千葉 聖也	1	×	×	×	○	○	×	×	○	3								
29	佐久平	山浦 嶺汰	1	×	○	○	○	○	×	×	×	4	×	×						
30	上 田 東	荻野 季来	1	×	○	×	×	×	×	×	×	1								
31	上 田	雨宮 隆馬	2	○	×	×	×	×	×	×	×	1								
32	佐久長聖	石川 太基	2	×	×	○	×	○	×	×	×	2								
33	野 沢 北	有賀 大晴	1	×	×	×	×	×	○	×	○	2								
34	岩 村 田	中澤 拓海	1	○	○	○	×	×	×	×	×	3								
35	小諸商業	大塚 倅成	2	○	○	○	○	×	○	○	×	6	×	×	×	○				1
36	上田染谷丘	藤田 翔	2	×	×	×	×	×	○	×	×	1								
37	上田千曲	山谷 理央	1	×	×	×	○	×	×	×	○	2								
38	佐久長聖	柳澤 珠羽	2	×	○	○	×	○	×	×	×	3								
39	岩 村 田	櫻井 希大	1	×	×	○	×	×	○	×	×	2								
40	上 田	黒澤 勇吾	2	×	×	×	×	×	×	×	×	0								
41	野 沢 北	星野 起良	2	×	×	×	×	×	×	×	×	0								
42	丸子修学館	和田倫太郎	1	×	×	×	×	×	×	×	×	0								
43	野 沢 南	林 應 頼	1	×	×	×	×	×	×	×	×	0								
44	上田染谷丘	志田 透和	1	×	×	×	×	×	○	×	×	1								
45	上田千曲	竹重 真広	2	×	×	×	×	×	×	×	○	1								
46	岩 村 田	新谷 凰	1	×	×	×	×	×	○	×	×	1								
47	佐久平	飯島 蒼翔	1	×	○	×	×	○	×	×	×	2								
48	上 田 東	小林 誠希	1																	

立 順	学校名	選手名	学 年	1回戦				2回戦				計	競 射	順 位
				1	2	3	4	1	2	3	4			
49	佐久長聖	遠藤吉朗	1	x	x	x	x	x	x	x	x	0		
50	上田	安藤涼太郎	2	x	x	○	x	○	○	x	○	4	x x	
51	野沢北	木内徠夢	1	x	x	○	○	x	x	x	○	3		
52	岩村田	土屋輝斗	1	x	x	x	○	x	x	x	x	1		
53	小諸	羽生田剛志	1	x	x	○	○	x	x	x	x	2		
54	佐久長聖	大鹿友良	1	x	x	x	x	x	x	x	x	0		
55	上田染谷丘	武井智希	2	x	○	x	○	x	○	○	○	5	x	9
56	上田千曲	村上海輝也	1	x	x	x	x	x	x	x	x	0		
57	岩村田	宮嶋倅太郎	1	○	○	x	x	x	x	x	○	3		
58	野沢北	山下拓真	1											
59	上田	永山琉梧	1	○	○	x	○	○	x	x	x	4	x x	
60	佐久長聖	中島龍之介	1	x	x	x	○	x	x	x	○	2		
61	岩村田	大村惣吾	1	x	x	x	x	x	○	x	x	1		
62	佐久平	中村誠	2	x	○	x	x	○	x	x	○	3		
63	上田東	吉池應祐	1											
64	上田染谷丘	丸山颯太	2	x	x	○	○	x	x	x	○	3		
65	上田千曲	大備恭兵	2	x	○	x	x	x	x	○	x	2		
66	野沢北	松澤一真	1	x	x	x	○	x	x	○	x	2		
67	丸子修学館	田中陽翔	2											
68	野沢南	関口翔天	2	x	x	x	x	x	x	○	x	1		
69	上田	山邊慶一	2	x	x	x	x	x	x	x	x	0		
70	岩村田	相原紅亜	1	x	x	○	x	x	x	x	x	1		
71	佐久長聖	斉藤智紀	1	x	○	x	x	x	x	○	○	3		
72	野沢北	清水陸哉	2	x	x	x	x	○	x	x	x	1		
73	岩村田	佐々木星音	1	x	x	x	x	x	x	○	x	1		
74	小諸商業	富岡怜太郎	2	x	○	○	x	○	○	○	x	5	x	5
75	上田染谷丘	藤井溪伍	2	x	○	○	○	○	x	x	○	5	x	7
76	上田千曲	関倉太	1	x	x	x	x	○	x	x	x	1		
77	佐久長聖	山浦倅	2	○	x	x	○	○	x	x	x	3		
78	上田	山口挨叶	1	x	x	x	x	x	x	x	x	0		
79	岩村田	土屋快渡	2	x	x	x	○	x	x	x	○	2		
80	佐久平	由井隆禪	2	x	x	x	x	x	x	x	x	0		
81	上田東	大島匠未	2	x	x	x	○	○	x	○	x	3		
82	野沢北	秋穂智俊	1	x	x	x	○	x	x	x	○	2		
83	小諸	笹平愁磨	2	x	○	○	x	x	x	x	x	2		
84	佐久長聖	寺西晴生	2	x	○	x	x	x	x	x	○	2		
85	上田染谷丘	増川京志	2	x	x	x	○	x	x	x	x	1		
86	上田千曲	廉澤遼弥	2	x	○	○	○	○	x	○	○	6	x x x x	2
87	岩村田	松本陽真	2	x	x	○	○	x	○	x	x	3		
88	上田	北原悠人	1	x	x	x	x	○	x	x	○	2		
89	野沢北	井出巧望	1	x	x	x	x	x	○	x	x	1		
90	丸子修学館	上野明人	2											
91	野沢南	丸山裕暉	2	x	x	x	○	○	x	○	x	3		
92	岩村田	藤田信一朗	2	x	x	x	x	x	○	x	○	2		
93	佐久長聖	宮澤亨	2	x	x	x	x	x	○	x	○	2		
94	上田染谷丘	中山柊哉	2	x	x	x	x	x	○	○	○	3		
95	上田千曲	清水琉成	2	○	x	x	x	x	○	○	○	4	x x	
96	上田	伊東瑛大	1	x	x	x	x	x	x	x	x	0		

立 順	学校名	選手名	学 年	1回戦				2回戦				計	競 射	順 位					
				1	2	3	4	1	2	3	4								
97	岩 村 田	吉田 祐希也	1	×	○	×	×	×	○	○	×	3							
98	佐 久 平	小野 航希	2	×	×	×	×	○	○	×	×	2							
99	上 田 東	谷 出 優仁	2	×	×	×	○	×	×	×	×	1							
100	野 沢 北	原 侃 汰	1	○	×	×	×	×	○	×	×	2							
101	佐久長聖	増 澤 青	2	×	×	×	×	×	×	×	×	0							
102	岩 村 田	小林 陽向	2	○	×	○	×	○	○	×	×	4	×	○	○	×	×	○	×
103	上田染谷丘	兪 大 起	2	×	×	○	×	×	×	○	×	2							
104	上 田 千 曲	小 松 柊 也	2	×	×	○	○	○	×	×	×	3							
105	上 田	吾 妻 史 悠	1	×	×	×	×	×	○	×	×	1							
106	野 沢 北	森 翔 大	1	○	×	×	×	×	×	×	×	1							
107	佐久長聖	金 澤 步 夢	2	×	×	×	×	×	×	×	○	1							
108	岩 村 田	高 井 優 太	1	×	×	×	○	×	×	×	×	1							
109	小 諸	安 藤 雅 人	2	○	×	×	×	○	×	×	×	2							
110	野 沢 北	細 萱 智 煌	1																
111	岩 村 田	青 木 颯 斗	2	×	×	×	×	×	×	×	×	0							
112	丸子修学館	花 見 唯 斗	2	○	×	×	×	×	○	×	×	2							
113	佐 久 平	森 泉 皓 介	2																
114	小 諸 商 業	小 平 巴 琉	2	○	×	○	○	○	○	×	×	5	○		3				
115	佐久長聖	菊 池 義 紳	2	○	○	×	×	○	×	○	○	5	○		4				
116	野 沢 南	輿 石 絆	2	×	○	○	○	○	×	×	×	4	×	○	×				
117	上 田	小 山 結 太	1	○	×	×	×	○	○	○	×	4	×	×					
118	上田染谷丘	北 清 碧 斗	1	×	×	○	×	×	×	×	○	2							
119	上 田 千 曲	吉 田 琉 斗	1	×	×	×	○	×	×	○	×	2							
120	上 田 東	和 田 晃 平	2																
121	小 海	勅使河原悠人	1	×	×	×	○	×	×	×	×	1							

団体 立順	チーム	監督	立順	選手名	学年	交代	1回戦				交代	2回戦				合計	団体競射	団体 順位
							1	2	3	4		1	2	3	4			
1	上田 D	小林賢太郎	1	小池 咲愛	2		×	○	×	×		○	×	○	×	5		
			2	宮澤 優花	2		×	×	×	×		×	×	×	×			
			3	小松 真結	2		○	×	×	×		×	×	×	○			
			4	市場 日菜	2	計	2				計	3						
2	上田 染谷 丘 D	横関汀	1	古俣 愛理	1		×	×	×	×		×	×	×	×	2		
			2	篠原 穂紀	1		×	×	×	×		×	○	×	○			
			3	須藤 笑	1		×	×	×	×		×	×	×	×			
			4	—		計	0				計	2						
3	野沢 北 D	小出一也	1	市村あずみ	1		×	×	×	×		×	×	×	×	1		
			2	浅川 陽菜	1		×	×	×	×		×	×	×	×			
			3	宅間 怜	1		×	○	×	×		×	×	×	×			
			4	佐塚 真悠	1	計	1				計	0						
4	岩村 田 D	羽田和幸	1	廣川姫名乃	2		×	×	×	×	4	×	×	○	×	4		
			2	菊池 莉緒	1		×	×	×	×		×	×	×	×			
			3	小平 光莉	1		×	×	×	○		×	○	×	○			
			4	徳嵩 柚希	2	計	1				計	3						
5	野沢 南 D	市川尚智	1	小泉 陽香	1		×	×	×	×		×	×	×	×	0		
			2	小泉 結香	1		×	×	×	×		×	×	×	×			
			3	井出 媛香	2		×	×	×	×		×	×	×	×			
			4	—		計	0				計	0						
6	上田 千曲 C	中宮悟	1	黒坂 千夏	1		○	×	○	×		×	×	×	×	2		
			2	西澤 一紗	1		×	×	×	×		×	×	×	×			
			3	関 風花	1		×	×	×	×		×	×	×	×			
			4	—		計	2				計	0						
7	上田 東 C	西原志保	1	北澤 葵	2		○	○	○	○		×	○	×	○	12		
			2	野中ゆうき	2		×	×	○	○		×	×	○	○			
			3	黒澤 友里	1		○	×	○	×		×	×	×	×			
			4	—		計	8				計	4						
8	上田 C	小林賢太郎	1	高井友夏里	2		×	×	○	×		×	×	×	○	4		
			2	西村 維	1		×	×	×	×		×	×	○	×			
			3	江草 万桜	1		×	×	×	×		×	×	○	×			
			4	湯浅 美南	2	計	1				計	3						

団体 立順	チーム	監督	立順	選手名	学年	交代	1回戦				交代	2回戦				合計	団体競射	団体 順位	
							1	2	3	4		1	2	3	4				
9	上田 染谷 丘 C	横 関 汀	1	常田 咲希	2		×	×	×	○		×	×	×	×	3			
			2	村上 二胡	1		×	×	×	×		×	×	×	×				
			3	峰村 栞彩	2		×	○	○	×		×	×	×	×				
			4	小林 果穂	1	計	3				計	0							
10	佐久 長 聖 C	金 原 正	1	岩瀬 葉月	1		×	×	×	×		×	×	×	×	2			
			2	西尾 伶菜	1		×	×	×	×		×	×	×	×				
			3	柳澤 理子	1		×	○	×	×		○	×	×	×				
			4	—		計	1				計	1							
11	野 沢 北 C	小 出 一 也	1	柳澤 葵	2		×	×	×	×		×	×	×	×	4			
			2	成澤 栞桜	2		×	×	×	×		×	×	×	○				
			3	大井 悠歌	2		○	×	×	○		○	×	×	×				
			4	杉田 風華	2	計	2				計	2							
12	岩 村 田 C	羽 田 和 幸	1	田尻 聖奈	2	4	×	○	×	×		○	×	○	○	6	×		
			2	高瀬 量子	2		×	×	×	×	1	×	×	×	×				
			3	池田陽奈乃	1		×	○	×	×		○	×	×	×				
			4	小林 珠子	1	計	2				計	4							
13	野 沢 南 C	市 川 尚 智	1	大森 優衣	1		×	×	○	×		○	×	×	×	3			
			2	宮本 有希	1		×	×	×	×		×	×	×	×				
			3	櫻井 凜音	2		×	×	×	○		×	×	×	×				
			4	—		計	2				計	1							
14	佐 久 平 B	今 井 美 咲	1	佐藤 優奈	2		○	×	×	×		×	×	×	×	5			
			2	松本 帆稀	1		○	×	○	×		×	×	×	○				
			3	上原 菜緒	1		×	×	○	×		×	×	×	×				
			4	内藤 和花	1	計	4				計	1							
15	上 田 千 曲 B	中 宮 悟	1	菊池 優花	2		○	×	×	×		×	×	×	×	6	○		
			2	倉島 穂花	1		×	×	×	×		×	○	○	○				
			3	市川 珂帆	1		×	×	×	○		×	○	×	×				
			4	—		計	2				計	4							
16	上 田 東 B	西 原 志 保	1	寺尾 奈津	2														
			2	宮島 理莉	2														
			3	板倉 清香	1														
			4	杉浦 優奈	1	計					計								

団体 立順	チーム	監督	立順	選手名	学年	交代	1回戦				交代	2回戦				合計	団体競射	団体 順位
							1	2	3	4		1	2	3	4			
17	上田 B	小林賢太郎	1	福島 葵	2		○	×	○	×		×	×	×	○	7		12
			2	宮嶋李珠羽	2		×	○	×	×		○	×	×	○			
			3	佐藤 せら	2		×	×	×	×		×	×	○	×			
			4	高柳 乃愛	2	計	3				計	4						
18	上田 染谷 丘 B	横関汀	1	河野 遥	2		×	×	○	○		×	×	×	○	13		1
			2	中山 凜桜	2		○	○	○	×		×	○	×	○			
			3	藤極 ねね	2		×	○	×	○		○	○	×	○			
			4	河野 茉歩	1	計	7				計	6						
19	佐久 長聖 B	金原正	1	坂巻こはる	1		×	×	×	○		×	×	×	×	2		
			2	今井 唯翔	2		×	×	×	×		○	×	×	×			
			3	石井 千草	2	4	×	×	×	×		×	×	×	×			
			4	柏原 佳苗	2	計	1				計	1						
20	野沢 北 B	小出一也	1	小林 花音	2		×	×	×	○		×	×	○	×	7		11
			2	高柳 美月	2		×	○	×	○		×	×	○	×			
			3	柳沢 満帆	2		○	×	×	○		×	×	×	×			
			4	児玉 結乃	1	計	5				計	2						
21	岩村 田 B	羽田和幸	1	澤井 梓	2		×	×	×	×	4	×	×	×	×	9		7
			2	加藤 楓華	2		×	○	×	○		○	×	○	○			
			3	関 一葉	2		×	○	○	×		○	×	○	×			
			4	池田 琴音	1	計	4				計	5						
22	野沢 南 B	市川尚智	1	柳沢 真菜	1		○	×	○	×		×	○	×	○	9		6
			2	久保紗和香	1		×	×	×	×		○	×	×	○			
			3	藤田 涼花	2		×	×	×	○		○	○	×	×			
			4	-		計	3				計	6						
23	佐久 平 A	今井美咲	1	西村かれん	1		×	×	×	×		×	×	×	×	2		
			2	奥田 理桜	1		×	×	×	×		×	○	×	×			
			3	浅川 陽菜	2		×	×	×	○		×	×	×	×			
			4	上原 るな	1	計	1				計	1						
24	小諸	山浦良人	1	青木すみれ	2		×	×	×	○		○	×	×	×	6	×	14
			2	行田 蓼花	2		○	○	×	×		×	×	×	○			
			3	柏木 絢音	2		×	○	×	×		×	×	×	×			
			4	大山 美海	2	計	4				計	2						

団体 立順	チーム	監督	立順	選手名	学年	交代	1回戦				交代	2回戦				合計	団体競射	団体 順位		
							1	2	3	4		1	2	3	4					
25	上田千曲A	中宮 悟	1	山口 心愛	2		×	○	○	○		×	○	○	○	10	○ ○ ○ × ○ ○ ×	4		
			2	鮎澤 優香	2		×	×	×	×		×	×	×	×		×		×	×
			3	内山 真綸	2		×	○	○	×		○	○	×	×		×		×	×
			4	—		計	5				計	5								
26	上田東A	西原 志保	1	布施 美織	1															
			2	堀内 日陽	1															
			3	田中 玲奈	1															
			4	丸尾こず恵	1	計					計									
27	小諸商業	原周 一郎	1	伊藤 樹里	2		○	×	×	○		○	○	○	9		5			
			2	椛島 うた	2		○	○	×	×		×	×	×		×				
			3	尾沼 優菜	2		×	×	×	×		○	×	×		×				
			4	武井 七海	2	計	4				計	5								
28	上田A	小林賢太郎	1	市川 華子	2		○	×	○	○		○	×	○	×	10	○ ○ × × ○ × ○	3		
			2	勝山 優月	2		○	×	×	×		×	×	○	×		×		○	
			3	水出 百音	2		×	×	×	○		×	×	○	○		×		×	
			4	若林 美緒	2	計	5				計	5								
29	上田染谷丘A	横関 汀	1	木村 夏希	2		×	○	×	○		○	×	×	×	8		8		
			2	森田 麻央	2		×	×	○	×		×	×	×	○					
			3	亀井 寧	2		○	×	×	×		×	○	○	×					
			4	倉嶋 滯	2	計	4				計	4								
30	佐久長聖A	金原 正	1	北原 愛子	2		×	○	×	×		×	○	×	×	6	×			
			2	山浦 理子	1		×	×	×	×		×	×	×	○					
			3	半澤 知怜	2		×	○	×	×		○	×	×	○					
			4	松野 莉子	2	計	2				計	4								
31	丸子修学館	小山裕靖	1	東方 凜星	1	4	×	×	×	×	1	×	○	×	○	2				
			2	宮下 美玖	2		×	×	×	×		×	×	×	×					
			3	若林 苺香	2		×	×	×	×		×	×	×	×					
			4	斉藤 涉	1	計	0				計	2								
32	野沢北A	小出一也	1	三辻 颯海	2		×	×	×	○		○	○	×	○	7		10		
			2	加藤 聖菜	2		○	×	×	×		×	×	×	○					
			3	渡邊 波音	2		×	×	×	×		×	×	×	○					
			4	上野 優奈	2	計	2				計	5								

団体 立順	チーム	監督	立順	選手名	学 年	交代	1回戦				交代	2回戦				合計	団体競射	団体 順位
							1	2	3	4		1	2	3	4			
33	岩 村 田 A	羽 田 和 幸	1	谷津 琉那	2		×	×	×	○		○	○	×	×	6	○	13
			2	加藤 歩乃	2		○	×	×	×	3	×	×	×	○		×	
			3	小野寺 舞	2	4	×	×	○	×		×	×	×	×		○	
			4	今井 心音	2	計	3				計	3						
34	野 沢 南 A	市 川 尚 智	1	野水 麻子	2		×	○	×	○		×	×	×	×	7		9
			2	木継 愛寧	2		×	×	○	×		○	×	×	×			
			3	新海 実佑	2		○	×	×	×		○	○	×	×			
			4	—		計	4				計	3						

立 順	学校名	選手名	学 年	1回戦				2回戦				計	競 射	順 位
				1	2	3	4	1	2	3	4			
1	上 田	市川 華子	2	×	○	○	×	×	×	○	×	3		
2	野 沢 北	三 辻 颯 海	2	×	×	×	×	○	○	○	×	3		
3	岩 村 田	茂 原 心 菜	1	×	×	×	×	×	×	×	×	0		
4	上田染谷丘	古 俣 愛 理	1	×	×	○	×	×	○	×	×	2		
5	上 田	勝 山 優 月	2	○	×	○	×	×	○	○	×	4	×	×
6	野 沢 南	井 出 媛 香	2	×	×	×	×	×	×	×	×	0		
7	野 沢 北	加 藤 聖 菜	2	○	×	×	○	×	×	×	×	2		
8	上 田 東	寺 尾 奈 津	1											
9	佐 久 長 聖	松 野 莉 子	2											
10	岩 村 田	中 山 乃 愛	1	×	×	×	×	×	×	×	×	0		
11	上 田 千 曲	山 口 心 愛	2	○	×	×	○	○	×	○	×	4	×	○
12	上 田	水 出 百 音	2	×	○	×	×	×	×	×	×	1		
13	佐 久 平	佐 藤 優 奈	2	×	×	○	×	○	×	○	×	3		
14	野 沢 北	渡 邊 波 音	2	×	×	×	×	×	○	×	×	1		
15	上田染谷丘	篠 原 穂 紀	1	○	×	×	○	×	×	○	×	3		
16	岩 村 田	太 田 万 尋	1	×	×	×	×	×	×	×	×	0		
17	上 田	福 島 葵	2	×	×	×	×	×	○	×	×	1		
18	野 沢 南	櫻 井 凜 音	2											
19	野 沢 北	小 林 花 音	2	×	×	×	×	○	×	○	○	3		
20	上 田 東	宮 島 理 莉	1											
21	佐 久 長 聖	柏 原 佳 苗	2	×	×	○	×	○	×	×	×	2		
22	岩 村 田	春 日 莉 茉	1	×	×	×	×	○	×	×	×	1		
23	上 田	宮 嶋 李 珠 羽	2	×	×	○	○	×	×	×	×	2		
24	小 諸 商 業	市 村 美 彩 紀	1	×	○	×	×	×	×	×	×	1		
25	上田染谷丘	河 野 遼	2	×	×	×	×	×	×	○	×	1		
26	野 沢 北	高 柳 美 月	2	○	×	×	×	×	×	×	○	2		
27	上 田 千 曲	鮎 澤 優 香	2	×	×	×	○	×	×	×	×	1		
28	岩 村 田	伊 藤 羽 菜	1	×	×	×	×	×	×	×	×	0		
29	上 田	佐 藤 せ ら	2	×	×	×	×	×	○	×	×	1		
30	佐 久 平	松 本 帆 稀	1	○	×	×	×	×	○	×	×	2		
31	小 諸	柏 木 絢 音	2	○	×	×	○	×	×	×	×	2		
32	丸子修学館	齊 藤 涉	1	×	○	×	×	×	×	×	×	1		
33	野 沢 南	久 保 紗 和 香	1	×	×	×	×	×	×	×	×	0		
34	野 沢 北	柳 沢 満 帆	2	×	×	×	×	×	×	×	×	0		
35	上田染谷丘	須 藤 笑	1	×	×	×	○	×	×	×	×	1		
36	上 田	高 井 友 夏 里	2	×	○	×	×	×	×	○	×	2		
37	上 田 東	布 施 美 織	1											
38	佐 久 長 聖	坂 巻 こ は る	1	×	×	×	×	×	×	○	○	2		
39	岩 村 田	岩 下 優 月	1	×	×	○	○	×	○	○	×	4	○	7
40	野 沢 北	柳 沢 葵	2	○	×	○	×	×	×	○	×	3		
41	上 田	西 村 維	1	×	○	×	×	×	○	×	○	3		
42	岩 村 田	徳 嵩 柚 希	2	×	○	×	×	×	×	×	×	1		
43	上 田 千 曲	内 山 真 綸	2	×	×	×	×	×	○	×	×	1		
44	野 沢 南	大 森 優 衣	1	×	×	×	×	×	×	×	×	0		
45	上田染谷丘	森 田 麻 央	2	×	×	×	×	×	×	×	×	0		
46	上 田	江 草 万 桜	1	×	×	×	×	○	×	×	×	1		
47	野 沢 北	成 澤 栞 桜	2	×	○	×	×	×	×	×	×	1		
48	上 田 東	堀 内 日 陽	1											

立 順	学校名	選手名	学 年	1回戦				2回戦				計	競 射	順 位
				1	2	3	4	1	2	3	4			
49	佐久長聖	西尾 伶菜	1	×	×	×	×	×	×	×	×	0		
50	岩村田	小平 光莉	1	×	○	×	×	×	×	×	×	1		
51	佐久平	上原 菜緒	1	×	×	×	×	×	○	×	×	1		
52	上田	小池 咲愛	2	×	○	×	○	×	○	×	○	4	○	6
53	野沢北	大井 悠歌	2	○	○	○	×	×	○	×	○	5	○	3
54	小諸商業	武井 七海	2	×	○	×	×	○	○	○	○	5	×	5
55	上田染谷丘	倉 薫 滯	2	×	×	×	×	×	×	○	×	1		
56	岩村田	菊池 莉緒	1	×	×	×	×	×	×	×	×	0		
57	野沢南	小泉 陽香	1	×	×	×	×	×	×	×	×	0		
58	上田	宮澤 優花	2	×	×	×	○	○	×	×	×	2		
59	野沢北	上野 優奈	2	×	×	×	×	×	×	×	×	0		
60	上田千曲	菊池 優花	2	×	×	○	×	×	○	×	×	2		
61	上田東	板倉 清香	1	×	×	×	×	×	○	×	○	2		
62	佐久長聖	岩瀬 葉月	1	×	×	×	×	×	×	×	○	1		
63	岩村田	廣川 姫名乃	2	×	×	×	×	○	×	○	×	2		
64	上田	小松 真結	2	×	○	×	×	×	○	○	×	3		
65	上田染谷丘	峰村 栞彩	2	×	×	×	○	×	○	×	○	3		
66	野沢北	杉田 風華	2											
67	佐久平	内藤 和花	1											
68	小諸	大山 美海	2	○	×	○	×	×	×	×	×	2		
69	上田	若林 美緒	2	×	×	○	×	×	×	×	×	1		
70	丸子修学館	東方 凜星	1	×	○	×	×	×	×	×	×	1		
71	岩村田	小林 珠子	1	×	×	×	○	○	○	×	×	3		
72	野沢南	柳沢 真菜	1	×	×	×	×	×	×	×	○	1		
73	野沢北	市村 あずみ	1	×	×	×	×	○	×	×	×	1		
74	上田染谷丘	藤極 ねね	2	×	○	×	×	×	×	×	○	2		
75	上田	高柳 乃愛	2	○	×	○	○	×	×	×	○	4	×	×
76	上田東	杉浦 優奈	1											
77	佐久長聖	山浦 理子	1	×	×	×	×	×	×	×	×	0		
78	岩村田	池田 陽奈乃	1	×	×	×	○	×	×	×	×	1		
79	上田千曲	倉島 穂花	1	×	○	×	×	○	×	×	×	2		
80	野沢北	浅川 陽菜	1	○	×	○	×	×	×	×	×	2		
81	上田	湯浅 美南	2	×	○	×	×	×	×	○	×	2		
82	野沢南	宮本 有希	1	×	×	×	×	×	×	×	×	0		
83	岩村田	高瀬 量子	2	○	×	×	×	×	×	×	×	1		
84	小諸商業	尾沼 優菜	2	×	×	○	×	○	○	×	×	3		
85	上田染谷丘	常田 咲希	2	○	×	×	×	×	×	○	×	2		
86	野沢北	宅間 怜	1	×	×	×	×	×	○	×	○	2		
87	上田	市場 日菜	2	×	×	×	×	×	×	○	×	1		
88	佐久平	上原 るな	1	×	×	×	×	×	×	×	×	0		
89	上田東	田中 玲奈	1											
90	佐久長聖	柳澤 理子	1	×	○	×	×	○	×	○	○	4	×	○
91	岩村田	田尻 聖奈	2	×	×	×	×	×	×	×	×	0		
92	野沢北	篠崎 七海	1	×	×	×	×	×	×	×	×	0		
93	上田	宮下 小牧	2	○	○	×	×	×	×	×	×	2		
94	上田千曲	市川 珂帆	1	×	×	○	×	○	○	×	×	3		
95	野沢南	小泉 結香	1	×	×	×	×	×	×	×	×	0		
96	上田染谷丘	亀井 寧	2	×	○	○	○	○	×	×	○	5	×	4

立 順	学校名	選手名	学 年	1回戦				2回戦				計	競 射	順 位	
				1	2	3	4	1	2	3	4				
97	岩 村 田	池 田 琴 音	1	×	×	×	×	×	×	×	×	0			
98	上 田	宮 入 晶 紀	2	×	×	×	×	×	×	×	×	0			
99	野 沢 北	佐 塚 真 悠	1	×	○	×	×	×	×	×	○	2			
100	上 田 東	丸 尾 こ ず 恵	1												
101	佐 久 長 聖	石 井 千 草	2	×	×	×	×	×	×	×	×	0			
102	岩 村 田	関 一 葉	2	×	×	×	×	○	○	×	×	2			
103	上 田	安 藤 美 結	1	×	○	×	×	×	×	×	×	1			
104	上田染谷丘	木 村 夏 希	2	×	○	×	×	○	×	×	×	2			
105	野 沢 北	荻 原 未 来	2												
106	佐 久 平	西 村 か れ ん	1	×	×	×	×	×	×	×	×	0			
107	小 諸	行 田 莓 花	2	×	○	×	×	○	×	○	×	3			
108	丸子修学館	宮 下 美 玖	2	×	○	×	×	×	○	×	×	2			
109	野 沢 南	木 継 愛 寧	2	×	×	○	×	×	×	×	○	2			
110	上 田	井 出 志 乃	1	×	×	×	×	○	×	×	×	1			
111	岩 村 田	加 藤 楓 華	2	×	×	○	×	×	×	○	×	2			
112	上田千曲	黒 坂 千 夏	1	×	×	×	×	×	○	×	×	1			
113	野 沢 北	柳 澤 日 和	2	×	○	×	×	×	×	×	×	1			
114	小 諸 商 業	梶 島 う た	2	×	×	×	×	○	○	×	×	2			
115	上田染谷丘	小 林 果 穂	1	○	×	×	×	×	×	○	×	2			
116	上 田	武 田 亜 姫	1	×	○	×	×	○	×	×	×	2			
117	上 田 東	黒 澤 友 里	1	×	×	×	×	×	○	○	○	3			
118	佐 久 長 聖	今 井 唯 翔	2	×	×	×	×	○	×	○	○	3			
119	岩 村 田	澤 井 梓	2	×	○	×	×	×	×	×	×	1			
120	野 沢 北	秋 愛 花	1												
121	野 沢 南	藤 田 涼 花	2	×	×	×	×	×	○	×	○	2			
122	上 田	谷 本 真 以	1	×	×	×	×	×	×	×	×	0			
123	岩 村 田	今 井 心 音	2	○	×	×	○	○	×	○	×	4	×	○	8
124	上田染谷丘	中 山 凜 桜	2	×	×	×	×	×	×	×	×	0			
125	野 沢 北	児 玉 結 乃	1	×	×	×	×	×	×	×	×	0			
126	佐 久 平	奥 田 理 桜	1	×	×	○	×	×	○	×	×	2			
127	上 田	筒 井 菜 摘	1	×	×	×	○	×	×	×	×	1			
128	上田千曲	西 澤 一 紗	1												
129	上 田 東	北 澤 葵	2	×	○	×	○	×	○	○	×	4	×	×	
130	佐 久 長 聖	半 澤 知 怜	2	×	×	×	○	×	×	×	×	1			
131	岩 村 田	小 野 寺 舞	2	×	×	×	×	○	×	×	×	1			
132	野 沢 北	畠 山 紗 綾	1	×	×	×	×	○	○	×	×	2			
133	野 沢 南	新 海 実 佑	2	○	×	○	○	×	○	○	○	6			2
134	上 田	永 井 理 桜	1	×	×	×	×	×	×	×	×	0			
135	上田染谷丘	村 上 二 胡	1	×	×	×	○	×	×	×	○	2			
136	岩 村 田	加 藤 歩 乃	2	×	×	×	×	×	×	×	×	0			
137	野 沢 北	東 山 花 瑛	1	○	×	×	×	×	×	×	×	1			
138	上 田	深 澤 葵	1	×	○	×	×	×	○	×	○	3			
139	野 沢 北	江 刈 内 り こ	1	×	×	×	×	×	×	×	×	0			
140	佐 久 平	浅 川 陽 菜	2	○	×	×	×	×	○	○	×	3			
141	小 諸	青 木 す み れ	2	○	×	×	×	×	×	×	×	1			
142	上田千曲	関 風 花	1	×	×	×	×	×	×	×	×	0			
143	上 田 東	野 中 ゆ う き	2	×	×	×	○	×	×	○	×	2			
144	小 諸 商 業	伊 藤 樹 里	2	○	○	○	○	○	○	○	○	8			1

立 順	学校名	選手名	学 年	1回戦				2回戦				計	競 射	順 位
				1	2	3	4	1	2	3	4			
145	上 田	八 鍬 菜 鼓	1	×	×	×	×	×	○	×	×	1		
146	上田染谷丘	河 野 茉 歩	1	×	×	×	×	×	×	×	×	0		
147	佐久長聖	北 原 愛 子	2	×	×	×	×	×	×	×	×	0		
148	丸子修学館	若 林 苺 香	2	×	×	○	×	×	○	○	×	3		
149	岩 村 田	谷 津 琉 那	2	×	×	×	×	×	×	×	○	1		
150	野 沢 南	野 水 麻 子	2	×	×	○	×	×	○	×	×	2		

令和5年度 長野県高等学校新人体育大会 サッカー競技 東信大会

令和5年 11月6日(月) 13日(月) 18日(土) 19日(日)
 会場 佐久総合運動公園陸上競技場(A) 軽井沢風越公園グラウンド(B)

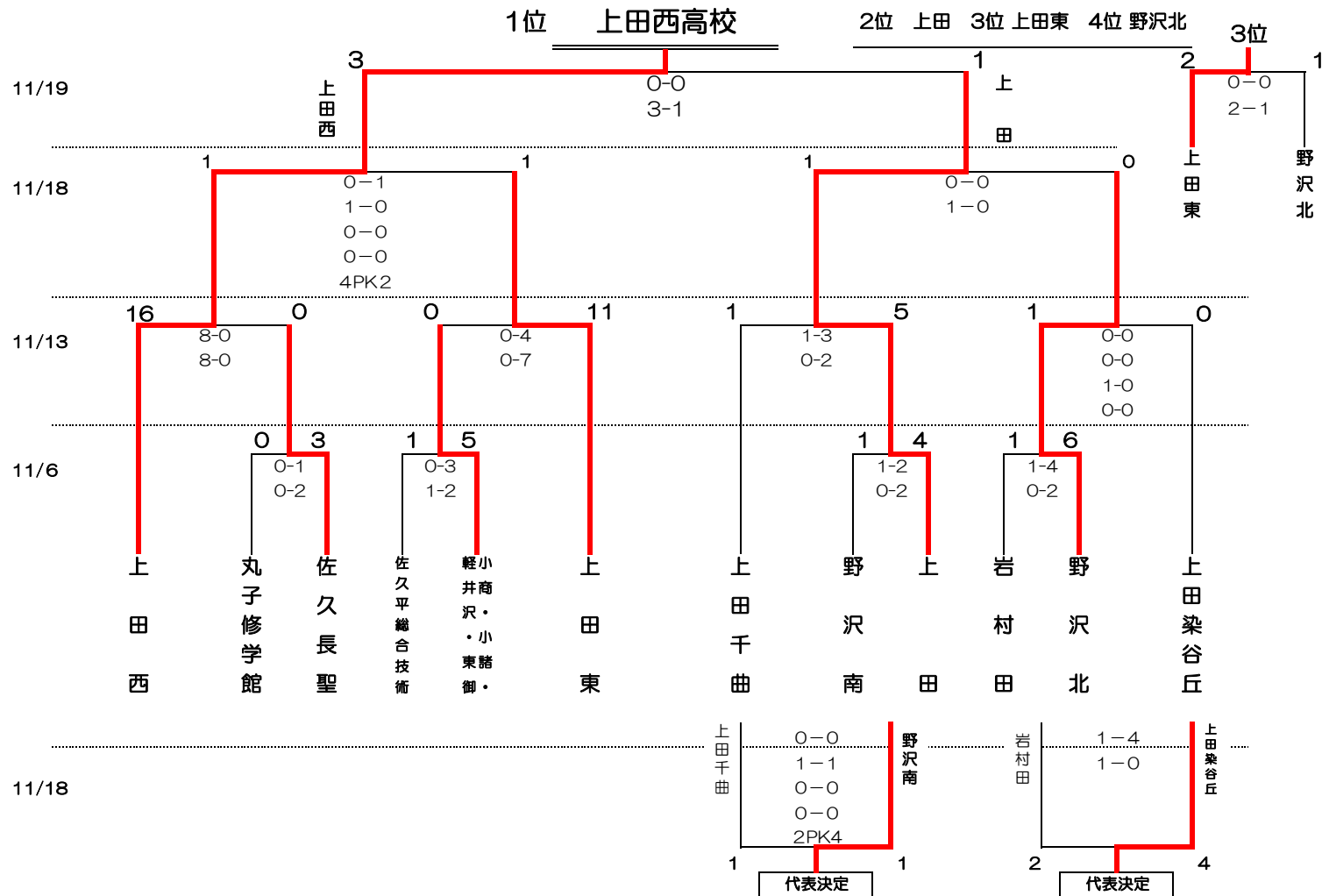

【大会概要】 大会名 令和5年度 第172回東信高等学校新人体育大会 登山競技会
期 日 令和5年9月30日(土)-10月1日(日)
会 場 青木村 十観山・横手キャンプ場
主 催 東信高等学校体育連盟
主 管 東信高等学校体育連盟登山専門部
参加校 上田高校、上田西高校
参加生徒数 男子12名 女子3名

【大会役員】 大会長 上原 一善(佐久平総合技術高校)

【大会結果】

男子

氏 名	学校名	学年	合計点	順位
谷澤互啓	上田西	1	34	1
水口太陽	上田	2	32	2
中乗翼	上田西	2	26	3

女子

氏 名	学校名	学年	合計点	順位
永原史華	上田西	2	30	1
寺崎華緒	上田西	1	16	2
樋口真帆	上田西	1	12	3

令和5年度 長野県高等学校新人体育大会 レスリング競技 東信大会

令和5年10月15日(日) 於：小諸高等学校 小体育館

● 学校対抗戦

- 1 上田高等学校
- 2 小諸高等学校
- 3 佐久平総合技術高等学校

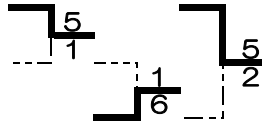

- | | |
|-----|-------------|
| 第1位 | 上田高等学校 |
| 第2位 | 佐久平総合技術高等学校 |
| 第3位 | 小諸高等学校 |

※ 学校対抗戦の10分後に個人対抗戦を行う

※ 試合間は20分とする

● 男子個人対抗戦

○トーナメントは 準決勝敗退者・決勝敗退者による順位決定戦をおこなう

51kg級

- 1 櫻井裕紀 (小諸)
- 2 磯田南琉 (小諸)
- 3 中澤珀翔 (上田西)
- 4 柳澤絃弥斗 (佐久平総合技術)

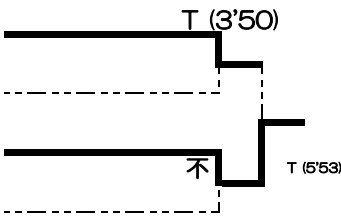

- | | |
|-----|------------|
| 第1位 | 中澤珀翔 (上田西) |
| 第2位 | 櫻井裕紀 (小諸) |
| 第3位 | 磯田南琉 (小諸) |

順位決定戦 (同一カードは実施しない)

- 1 ()
- 2 磯田南琉 (小諸)
- 3 柳澤絃弥斗 (佐久平総合技術)

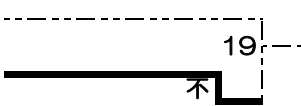

55kg級

- 1 関直人 (上田西)
- 2 中島輝空 (佐久平総合技術)
- 3 須江昇流 (佐久平総合技術)

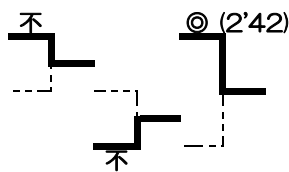

- | | |
|-----|----------------|
| 第1位 | 関直人 (上田西) |
| 第2位 | 須江昇流 (佐久平総合技術) |
| 第3位 | () |

60kg級

- 1 依田晴樹 (上田西)
- 2 須江亜蓮 (佐久平総合技術)
- 3 櫻井翔和 (小諸)

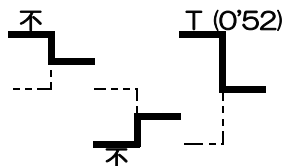

- | | |
|-----|------------|
| 第1位 | 依田晴樹 (上田西) |
| 第2位 | 櫻井翔和 (小諸) |
| 第3位 | () |

65kg級

- 4 小林 俊介 (佐久平総合技術)
- 2 深山 翔 (佐久平総合技術)
- 3 堀内 斗真 (上田西)

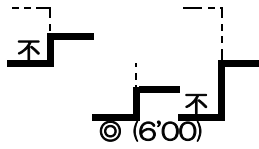

- 第 1 位 堀内 斗真 (上田西)
- 第 2 位 深山 翔 (佐久平総合技術)
- 第 3 位 ()

71kg級

- 1 柳澤 温翔 (佐久平総合技術)
- 2 新海 伊吹 (小諸)
- 3 田中 朗裕 (小諸)
- 4 高池 秀斗 (小諸)

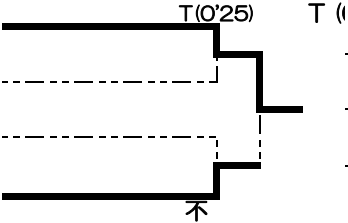

- 第 1 位 柳澤 温翔 (佐久平総合技術)
- 第 2 位 高池 秀斗 (小諸)
- 第 3 位 新海 伊吹 (小諸)

順位決定戦 (同一カードは実施しない)

- 1 高池 秀斗 (小諸)
- 2 新海 伊吹 (小諸)
- 3 田中 朗裕 (小諸)

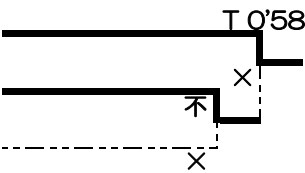

80kg級

- 1 両角 光 (小諸)
- 2 磯貝 鳳貴 (佐久平総合技術)

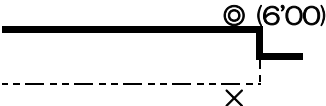

- 第 1 位 両角 光 (小諸)
- 第 2 位 磯貝 鳳貴 (佐久平総合技術)

92kg級

- 1 浅野 称志 (上田西)



- 第 1 位 浅野 称志 (上田西)

125kg級

- 1 金井 慎之助 (佐久平総合技術)



- 第 1 位 金井 慎之助 (佐久平総合技術)