

【開催日】 2023/05/12-2023/05/14

【主催団体】 東信高体連

決勝記録一覧表

男子

【競技場】 佐久総合運動公園陸上競技場

(GR:大会新)

月/日	種目	風速	1位		2位		3位		4位		5位		6位		7位		8位		
			氏名/所属	記録	氏名/所属	記録	氏名/所属	記録	氏名/所属	記録	氏名/所属	記録	氏名/所属	記録	氏名/所属	記録	氏名/所属	記録	
5/13	男子	+1.9	前嶋 大希(3) 佐久長聖	10.97	高畑 良太(3) 野沢北	11.30	早崎 蒼心(2) 佐久長聖	11.32	小林 暉弥(3) 上田	11.45	山本 趙瑠(3) 佐久長聖	11.46	大工原 政斗(2) 岩村田	11.76	鈴木 陽大(2) 岩村田	12.11	田中 稔(2) 上田染谷丘	12.41	
5/14	100m	+0.1	小須田 翔(2) 野沢南	22.18	前嶋 大希(3) 佐久長聖	22.41	高畑 良太(3) 野沢北	22.70	伊藤 壮一郎(3) 小諸	23.04	江間 諒太郎(1) 佐久長聖	23.05	山本 趙瑠(3) 佐久長聖	23.45	小林 誠史(3) 上田千曲	24.36	由井 晴陽(3) 野沢南	26.43	
5/12	200m		小須田 翔(2) 野沢南	50.71	塚田 要(3) 野沢南	51.57	中村 一輝(1) 上田西	51.60	今関 隼也(3) 佐久長聖	51.81	美齊津 岳(1) 野沢北	52.20	片寄 晴之亮(1) 佐久長聖	52.25	成澤 優希(2) 上田西	52.38	伊藤 壮一郎(3) 小諸	52.81	
5/13	400m		梅原 悠良(3) 上田西	1:56.25	松山 優太(2) 佐久長聖	1:57.40	土屋 聖瑛(3) 野沢南	2:00.31	安藤 結星(2) 上田西	2:00.76	内藤 悠大(3) 小諸	2:03.09	松山 唯人(2) 佐久長聖	2:03.16	中村 一輝(1) 上田西	2:09.45	中山 瑛生(3) 岩村田	2:16.29	
5/12	800m		瀧口 大和(2) 佐久長聖	3:53.60	松山 優太(2) 佐久長聖	3:55.85	梅原 悠良(3) 上田西	3:56.56	田下 輝稀(3) 上田西	4:09.04	加藤 結羽(1) 佐久長聖	4:10.85	土屋 聖瑛(3) 野沢南	4:12.52	安藤 結星(2) 上田西	4:12.52	児玉 慈生(3) 上田	4:23.00	
5/14	1500m		瀧口 大和(2) 佐久長聖	14:20.54	山口 竣平(3) GR	14:30.18	篠 和真(2) 佐久長聖	14:33.91	金森 柊弥(3) 佐久平総合技術	15:37.03	西沢 大空(2) 上田西	15:37.74	熊谷 航陽(3) 上田西	15:51.87	新井 拓実(3) 上田西	16:01.00	児玉 慈生(3) 上田	16:47.65	
5/12	5000m	+0.0	山本 祐弥(2) 佐久長聖	15.66	菊池 優介(3) 岩村田	15.69	大木 咲翔(3) 上田西	16.08	相場 遥心(1) 佐久長聖	16.13	近藤 嵐(1) 佐久長聖	17.26	森角 魁斗(2) 岩村田	20.22					
5/13	110mH(1.067m)		降幡 諒成(3) 佐久長聖	54.14	山本 祐弥(2) 佐久長聖	54.16	小林 誠史(3) 上田千曲	56.77	塚田 要(3) 野沢南	58.08	東村 寛介(2) 佐久長聖	58.11	備後 琉空(3) 上田	1:01.37	小林 草太(3) 岩村田	1:01.39	森角 魁斗(2) 岩村田	1:03.49	
5/13	400mH(0.914m)		永原 颯磨(3) 佐久長聖	8:53.77	遠藤 大成(3) GR	9:07.30	佐々木 哲(2) 佐久長聖	9:26.46	熊谷 航陽(3) 上田西	9:45.49	田下 輝稀(3) 上田西	9:48.38	金森 柊弥(3) 佐久平総合技術	9:54.07	柏木 健太(2) 上田西	10:06.05	中澤 太樹(2) 野沢南	10:37.80	
5/14	3000mSC(0.914m)		小島 颯翔(3) 丸子修学館	23:28.86	大原 翔輝(3) 上田西	23:36.46	熊倉 正之(3) 上田西	24:00.08	中田 大嵩(2) 丸子修学館	24:03.18	白井 充大(3) 上田染谷丘	28:29.44							
5/13	5000m競歩		近藤 嵐(1) 佐久長聖	1.71	西尾 誓(1) 佐久長聖	1.70	櫻井 絢悠(3) 佐久長聖	1.65	甘利 悠馬(1) 野沢北	1.60	諸山 琉生(1) 佐久平総合技術	1.60	清野 侑弘(1) 佐久平総合技術	1.55	小林 草太(3) 岩村田	1.45			
5/13	走高跳		櫻山 凜(1) 佐久平総合技術	3.00	北村 權(3) 三石 蒼士(1)	2.50	丸子修学館 佐久平総合技術												
5/12	棒高跳		山浦 雅斗(3) 野沢南	6.73(+5.9)	山浦 珠宇(1) 小諸	6.45(+6.1)	柳澤 孔軌(3) 野沢南	6.29(+4.2)	木内 光波(2) 佐久長聖	6.28(-0.1)	依田 惺那(1) 佐久長聖	6.22(+5.7)	佐々木 隆之介(3) 岩村田	6.03(+3.9)	櫻井 絢悠(3) 佐久長聖	5.96(+5.3)	土屋 太木(2) 岩村田	5.84(+3.4)	
5/14	走幅跳		佐々木 隆之介(3) 岩村田	13.24(+1.5)	山浦 雅斗(3) 野沢南	12.54(+2.2)	依田 惺那(1) 佐久長聖	12.44(+2.4)	柳澤 孔軌(3) 野沢南	12.17(-0.3)	土屋 太木(2) 岩村田	11.59(+3.7)	藤沢 政信(2) 野沢北	10.97(+2.4)	飯田 更(3) 佐久平総合技術	10.94(-0.4)	山下 千颯(3) 上田千曲	10.82(+1.8)	
5/13	三段跳		小山 翔平(3) 佐久長聖	12.70	尾藤 峻(2) 佐久長聖	11.37	依田 遼(3) 野沢南	10.70	田中 稔(2) 上田染谷丘	9.44	豊田 大夢(1) 野沢南	7.40	山下 千颯(3) 上田千曲	6.84	鈴木 洗成(2) 上田染谷丘	6.79	花里 叶多(2) 岩村田	6.40	
5/14	砲丸投(6.000kg)		尾藤 峻(2) 佐久長聖	32.44	小山 翔平(3) 佐久長聖	30.84	木藤 誉秀阿(3) 佐久平総合技術	28.73	依田 遼(3) 野沢南	26.99	飯田 更(3) 佐久平総合技術	20.41	花里 叶多(2) 岩村田	20.12	倉根 永路(3) 佐久平総合技術	19.29	山崎 晴悠(1) 丸子修学館	17.21	
5/12	円盤投(1.750kg)		依田 遼(3) 野沢南	40.56	木藤 誉秀阿(3) 佐久平総合技術	31.32	室賀 庵吏(2) 丸子修学館	25.37	豊田 大夢(1) 野沢南	16.01	倉根 永路(3) 佐久平総合技術	15.38	山崎 晴悠(1) 丸子修学館	15.35					
5/12	ハンマー投(6.000kg)		小林 暉弥(3) 上田	47.61	小山 翔平(3) 佐久長聖	46.82	菊池 優介(3) 岩村田	43.72	竹内 睦喜(2) 野沢北	41.55	花里 叶多(2) 岩村田	38.32	尾藤 峻(2) 佐久長聖	35.16	鈴木 洗成(2) 上田染谷丘	33.81	坂本 浩平(2) 上田	32.55	
5/13	やり投(800g)		佐久長聖	42.98	野沢南	43.20	岩村田	43.87	上田西	44.48	上田	45.78	野沢北	46.25	上田染谷丘	46.45	佐久平総合技術	46.93	
5/14	4×100m		木内 光波(2) 江間 諒太郎(1) 前嶋 大希(3) 相場 遥心(1)		小須田 翔(2) 由井 晴陽(3) 山浦 雅斗(3) 三上 海陽(3)		鈴木 陽大(2) 榎原 歩(3) 佐々木 隆之介(3) 大工原 政斗(2)		滝沢 優太(3) 成澤 優希(2) 山下 智也(2) 大木 咲翔(3)		上原 萌聖(3) 小林 暉弥(3) 関口 溟瑚(2) 藤沢 琉空(3)		白鳥 基(1) 高畑 良太(3) 羽場 瑠南(1) 藤沢 政信(2)		手塚 悠介(1) 熊谷 榎一(3) 鈴木 洗成(2) 田中 稔(2)		飯野 隼(2) 齊藤 音吹(3) 小林 美海(1) 木藤 誉秀阿(3)		
5/14	4×400m		佐久長聖 西尾 誓(1) 山本 祐弥(2) 東村 寛介(2) 前嶋 大希(3)	3:22.67	野沢南 由井 晴陽(3) 塚田 要(3) 土屋 聖瑛(3) 小須田 翔(2)	3:25.10	上田西 中村 一輝(1) 梅原 悠良(3) 成澤 優希(2) 大木 咲翔(3)	3:25.32	岩村田 中山 瑛生(3) 佐々木 隆之介(3) 鈴木 陽大(2) 榎原 歩(3)	3:26.73	小諸 内藤 悠大(3) 伊藤 壮一郎(3) 鈴木 昇汰(2) 清水 大輝(2)	3:28.19	野沢北 羽場 瑠南(1) 藤沢 政信(2) 竹内 睦喜(2) 高畑 良太(3)	3:33.07	上田 関口 溟瑚(2) 備後 琉空(3) 岩藤 海門(1) 小林 暉弥(3)	3:38.85	佐久平総合技術 飯野 隼(2) 金森 柊弥(3) 諸山 琉生(1) 丸山 涼太(2)	3:40.17	
5/13	八種競技		降幡 諒成(3) 佐久長聖	5008	菊池 優介(3) 岩村田	4952	大木 咲翔(3) 上田西	4761	竹内 睦喜(2) 野沢北	4545	西尾 誓(1) 佐久長聖	4440	村本 琢実(2) 佐久長聖	4115					

男子学校対校 学校別特典	佐久長聖	野沢南	上田西	岩村田	佐久平総合技術	野沢北	丸子修学館	上田
	256点	107点	92点	69点	57点	41点	30点	25点

【開催日】 2023/05/12-2023/05/14

【主催団体】 東信高体連

(KT:県高校対 GR:大会新 GT:大会タイ)

決勝記録一覧表

女子

【競技場】 佐久総合運動公園陸上競技場

月/日	種目	風速	1位		2位		3位		4位		5位		6位		7位		8位	
			氏名/所属	記録	氏名/所属	記録	氏名/所属	記録	氏名/所属	記録	氏名/所属	記録	氏名/所属	記録	氏名/所属	記録	氏名/所属	記録
5/13	女子	+0.6	寺平 祈愛(1) 佐久長聖	12.22 GT	橋本 春花(3) 佐久長聖	12.49	松橋 弥玖(2) 佐久長聖	12.80	神津 沙夏(2) 野沢北	12.87	中澤 雪乃(2) 野沢南	13.07	中澤 雪乃(3) 野沢南	13.13	村山 莓香(3) 岩村田	13.37	関澤 きらり(3) 上田西	13.39
5/14		-3.4	寺平 祈愛(1) 佐久長聖	25.41	橋本 春花(3) 佐久長聖	25.90	佐伯 風帆(3) 佐久長聖	26.26	松橋 弥玖(2) 野沢北	27.41	中澤 雪乃(3) 野沢南	27.64	村山 莓香(3) 岩村田	27.90	風巻 里奈(1) 小諸	29.17	向井 美来(2) 野沢北	29.23
5/12			橋本 春花(3) 佐久長聖	59.98	吉田 彩葉(2) 佐久長聖	1:01.51	村山 莓香(3) 岩村田	1:02.29	中澤 雪乃(3) 野沢南	1:02.82	神津 沙夏(2) 佐久長聖	1:04.68	井龍 翠(3) 野沢北	1:06.62	津田 燈(2) 上田	1:07.25	向井 美来(2) 野沢北	1:09.28
5/13			桑原 実世(3) 佐久長聖	2:23.34	津田 燈(2) 上田	2:31.92	滝澤 舞(3) 上田	2:34.25	竹花 明姫(3) 上田千曲	2:38.83	荻原 麻友(2) 上田染谷丘	2:45.22	後小路 葉月(2) 野沢北	2:45.27	矢嶋 佑希(3) 上田	3:09.67	須山 知花(1) 上田西	3:09.69
5/12			桑原 実世(3) 佐久長聖	5:04.96	竹花 明姫(3) 上田千曲	5:21.77	滝澤 舞(3) 上田	5:21.77	荻原 麻友(2) 上田染谷丘	5:56.74	矢嶋 佑希(3) 上田	7:00.89						
5/14			桑原 実世(3) 佐久長聖	11:14.07	滝澤 舞(3) 上田	11:29.59	竹花 明姫(3) 上田千曲	11:46.39										
5/12		-1.6	佐伯 風帆(3) 佐久長聖	14.56	唐澤 さくら(3) 佐久長聖	15.20	並木 彩華(1) 佐久長聖	15.64	山本 紗帆(3) 野沢北	17.12	山邊 菜那(2) 上田東	17.57	田中 朱音(3) 上田染谷丘	17.61				
5/13			佐伯 風帆(3) 佐久長聖	1:03.83	吉田 彩葉(2) 佐久長聖	1:04.65	土屋 夢萌(1) 野沢南	1:13.49	山邊 菜那(2) 上田東	1:14.09	井龍 翠(3) 野沢北	1:15.73	井出 優奈(2) 佐久平総合技術	1:15.76	川上 珠実(2) 野沢北	1:16.45	小林 日和(1) 佐久長聖	1:19.35
5/14			後小路 葉月(2) 野沢北	27:08.85	佐々木 小夏(1) 丸子修学館	35:28.77	吉澤 友菜(1) 野沢北	38:00.24										
5/14			小林 日和(1) 佐久長聖	1.55	星野 紗菜(1) 佐久長聖	1.55	村山 羽乃(2) 佐久長聖	1.50	中沢 麗葉(3) 佐久平総合技術	1.45	宇都宮 新奈(2) 小諸	1.45	東海林 優心花(2) 野沢南	1.35	寺澤 惠美(3) 野沢北	1.25	市川 暖(2) 上田染谷丘	1.25
5/13			岡田 莉歩(3) 佐久長聖	3.90 KT GR	小林 ひより(2) 佐久長聖	3.30	飯高 愛莉(2) 佐久長聖	2.80										
5/12			関口 蒔琉(3) 野沢北	5.15(-2.1)	小林 響(3) 上田	4.71(-2.3)	高見澤 菜那(2) 佐久長聖	4.71(-1.5)	川上 珠実(2) 野沢北	4.71(-1.6)	梅原 小梅(3) 上田染谷丘	4.67(-0.2)	鈴木 花梨(2) 岩村田	4.53(-0.6)	寺澤 惠美(3) 野沢北	4.49(-1.2)	富松 南帆(3) 佐久平総合技術	4.30(-1.5)
5/14			関口 蒔琉(3) 野沢北	11.29(+0.1) GR	大森 玲花(1) 佐久長聖	11.23(+2.7) GR	岡田 莉歩(3) 佐久長聖	10.81(+0.1)	田中 朱音(3) 上田染谷丘	10.44(+1.0)	高見澤 菜那(2) 佐久長聖	10.37(+3.3)	富松 南帆(3) 佐久平総合技術	10.22(+4.0)	寺澤 惠美(3) 野沢北	9.98(+2.7)	梅原 小梅(3) 上田染谷丘	9.78(+3.5)
5/13			柳澤 歩乃(2) 佐久長聖	9.29	村上 沙那(3) 上田東	6.75	外山 ほか(1) 野沢南	6.50	市川 暖(2) 上田染谷丘	6.21	山浦 亜由香(3) 上田染谷丘	5.88	飯島 桃花(2) 上田千曲	5.46	松木 紗良(3) 上田	5.01		
5/14			柳澤 歩乃(2) 佐久長聖	27.37	土屋 凜奈(3) 野沢南	25.48	飯島 桃花(2) 上田染谷丘	23.96	若杉 未来(2) 佐久平総合技術	23.88	村上 沙那(3) 上田東	23.23	山浦 亜由香(3) 上田染谷丘	16.87				
5/12			山浦 亜由香(3) 上田染谷丘	30.70	梅原 小梅(3) 上田染谷丘	27.92	飯島 桃花(2) 上田染谷丘	20.70	村上 沙那(3) 上田東	14.60								
5/12			土屋 凜奈(3) 野沢南	31.40	中沢 麗葉(3) 佐久平総合技術	27.62	佐々木 涙璃(3) 野沢北	23.36	田中 朱音(3) 上田染谷丘	23.09	市川 暖(2) 佐久長聖	21.60	柳澤 歩乃(2) 佐久長聖	19.64	荻原 麻友(2) 上田染谷丘	15.17	佐々木 小夏(1) 丸子修学館	13.17
5/13			佐久長聖	48.02	野沢北	51.39	野沢南	54.44	上田	54.57	上田西	55.65	佐久平総合技術	55.85	岩村田	56.11	上田千曲	58.20
			寺平 祈愛(1) 佐伯 風帆(3) 橋本 春花(3) 神津 沙夏(2)		関口 蒔琉(3) 向井 美来(2) 川上 珠実(2) 松橋 弥玖(2)		土屋 凜奈(3) 中澤 雪乃(3) 東海林 優心花(2) 土屋 夢萌(1)		諏訪部 咲弥(2) 岡本 唯花(2) 津田 燈(2) 田中 雪乃(2)		宮尾 一花(2) 関澤 きらり(3) 小林 嘩歩(1) 馬場 なご実(1)		井出 優奈(2) 富松 南帆(3) 中沢 麗葉(3) 若杉 未来(2)		谷津 若菜(1) 村山 莓香(3) 遠藤 虹星(2) 鈴木 花梨(2)		徳竹 華歩(2) 塩入 心遥(1) 松木 紗良(3) 竹花 明姫(3)	
5/14			佐久長聖	4:00.01	野沢北	4:22.36	野沢南	4:32.21	佐久平総合技術	4:45.77	上田	4:47.12	上田西	4:51.62	上田染谷丘	4:52.54		
			吉田 彩葉(2) 橋本 春花(3) 岡田 莉歩(3) 佐伯 風帆(3)		関口 蒔琉(3) 川上 珠実(2) 向井 美来(2) 井龍 翠(3)		土屋 夢萌(1) 中澤 雪乃(3) 土屋 凜奈(3) 高見澤 優花(1)		井出 優奈(2) 富松 南帆(3) 中沢 麗葉(3) 若杉 未来(2)		岡本 唯花(2) 津田 燈(2) 矢嶋 佑希(3) 滝澤 舞(3)		宮尾 一花(2) 須山 知花(1) 馬場 なご実(1) 小林 嘩歩(1)		梅原 小梅(3) 荻原 麻友(2) 山浦 亜由香(3) 田中 朱音(3)			
5/14			大森 玲花(1) 佐久長聖	4161	村山 羽乃(2) 佐久長聖	3633	並木 彩華(1) 佐久長聖	3497	0									

	女子学校対校 学校別特典	佐久長聖	242 点	野沢北	91 点	上田染谷丘	78 点	野沢南	54 点	上田	54 点	佐久平総合技術	32 点	上田東	25 点	上田千曲	21 点
--	-----------------	------	-------	-----	------	-------	------	-----	------	----	------	---------	------	-----	------	------	------

男子団体試合

試合なし

女子団体試合

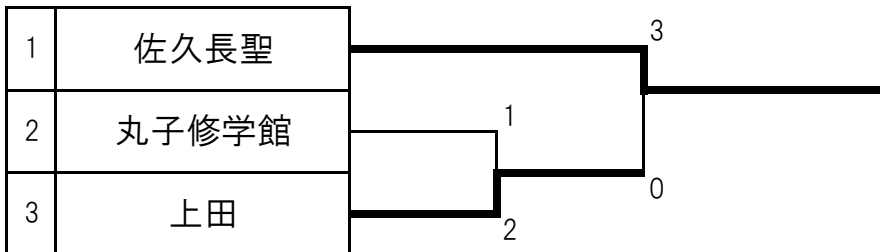

1位 佐久長聖

2位 上田

3位 丸子修学館

男子60kg級

1	中村太一	佐久長聖	
2	奥野 皐	軽井 沢	
3	畠山 倫太郎	佐久長聖	
4	大内 遥稀	丸子修学館	
5	保科 亜光	佐久長聖	

3位決定戦

	畠山 倫太郎	佐久長聖	
	大内 遥稀	丸子修学館	

男子66kg級

1	宮島 慶心	丸子修学館	
2	土井 惇輝	佐久長聖	

男子73kg級

1	末永 壮毅	佐久長聖	
2	野澤 祐介	上田千曲	
3	中村 公一	佐久長聖	
4	河野 幸村	上田千曲	

3位決定戦

男子81kg級

1	砂川 敬仁	佐久長聖	
---	-------	------	--

男子90kg級

1	磯 前 煌	佐久長聖	
2	田中 健太	佐久長聖	

男子100kg級

1	大林 健人	佐久長聖	
2	有賀 蓮翔	佐久長聖	

男子100kg超級

1	梅本 千史	佐久長聖	
---	-------	------	--

女子48kg級

1	清水 瑠唯	佐久長聖	4 1 2 5 12
2	増田 彩那	丸子修学館	
3	町田 美恋華	丸子修学館	
4	出口 夢	佐久長聖	
5	上原 みらい	上田千曲	
6	町田 心恋華	丸子修学館	

3位決定戦

	町田 美恋華	丸子修学館	10
	町田 心恋華	丸子修学館	

女子63kg級

1	金澤 彩貴	佐久長聖	7 3 15 8
2	金 智賢	佐久長聖	
3	金澤 詩乃	佐久長聖	
4	鈴木 ケイ	佐久長聖	
5	大井 萌生	上田	

3位決定戦

	金 智賢	佐久長聖	11
	大井 萌生	上田	

女子70kg級

1	佐竹 優芽	佐久長聖
---	-------	------

女子52kg級

1	納庄 千寿	佐久長聖	13 6
2	内山 樹	上田	
3	小林 希綺	上田	

女子78kg超級

1	本多 結	佐久長聖	16 9
2	中嶋 仁香	佐久長聖	
3	吉井 なつみ	佐久長聖	

女子57kg級

1	白金 未桜	佐久長聖	14
2	小林 亜綺	上田	

女子個人戦

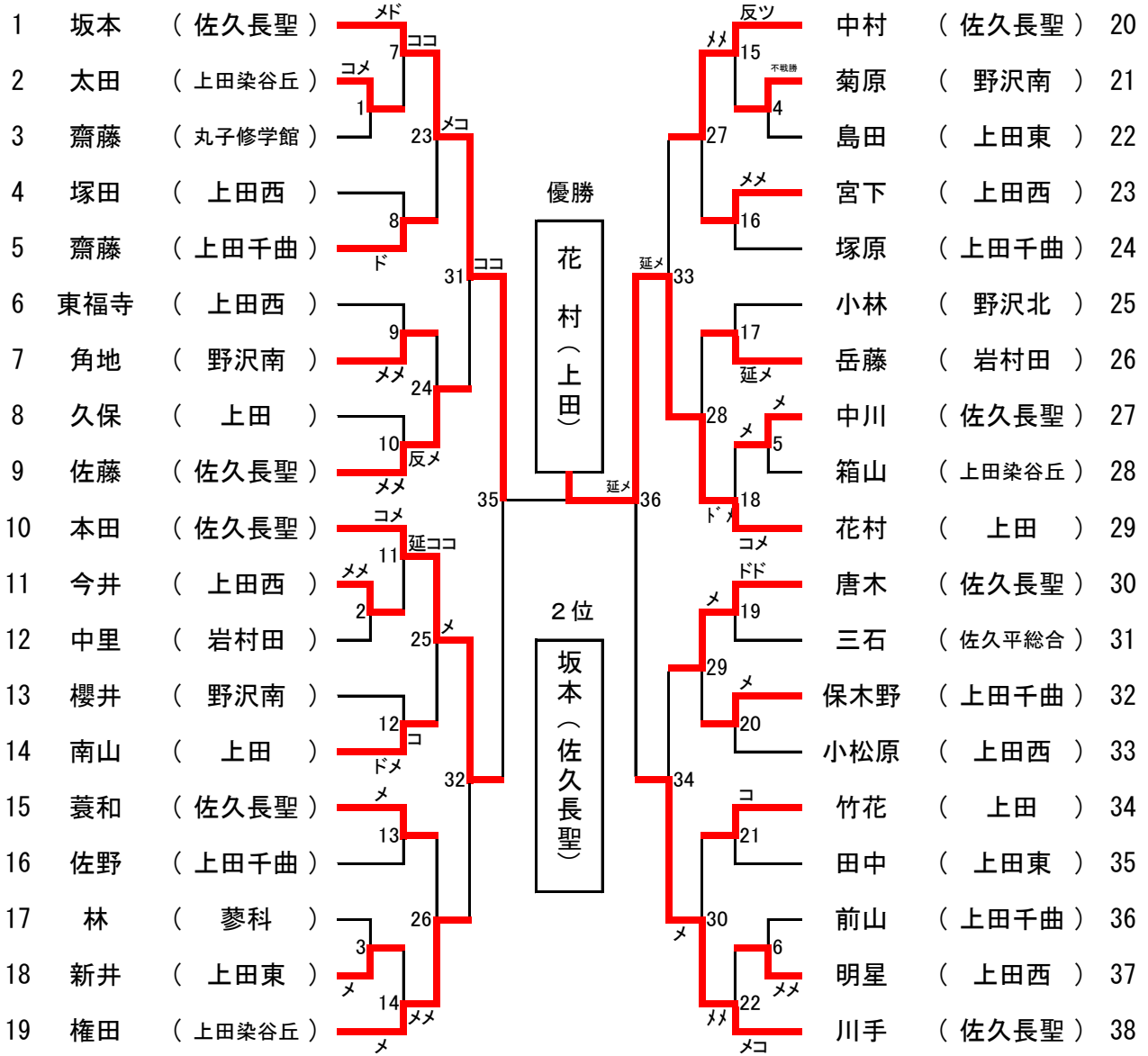

3位決定戦

順位決定戦

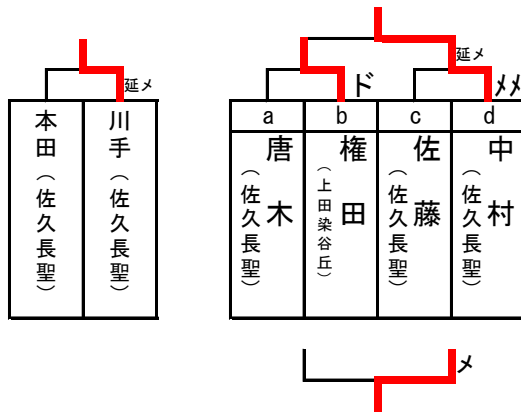

※組合せは抽選により決定する

男子個人戦

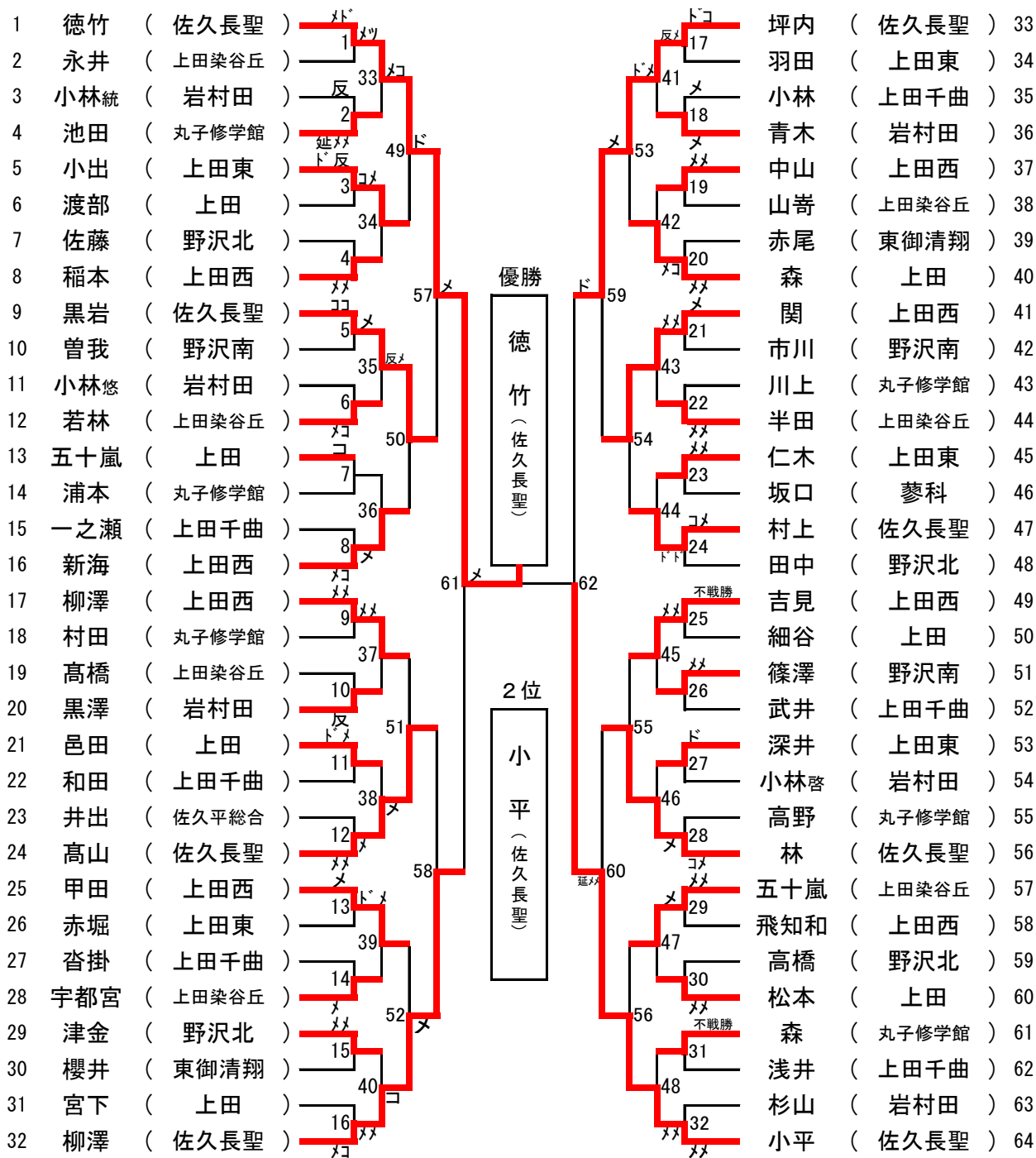

3位決定戦

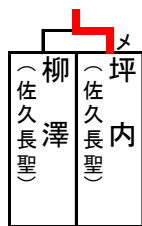

順位決定戦

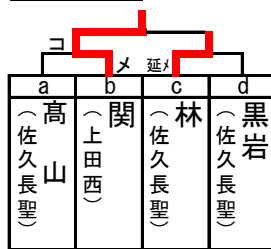

※組合せは抽選により決定する

女子団体戦

A		佐久長聖	上田西	岩村田	上田東	本数		順位
						勝者数	得点	
1	佐久長聖	$\begin{matrix} \diagdown & & \diagup \\ & \text{○} & \\ \diagup & & \diagdown \end{matrix}$				17	2	1
						9		
2	上田西	$\begin{matrix} \triangle & & \triangle \\ & \text{○} & \\ \triangle & & \triangle \end{matrix}$				10	1	2
						4		
3	岩村田	$\begin{matrix} \triangle & & \triangle \\ & \text{○} & \\ \triangle & & \triangle \end{matrix}$				1	0	3
						1		
4	上田東						欠場	

B		上田	上田染谷丘	上田千曲	野沢南	本数		順位
						勝者数	得点	
1	上田	$\begin{matrix} \diagdown & & \diagup \\ & \text{○} & \\ \diagup & & \diagdown \end{matrix}$				17	2	2
						9		
2	上田染谷丘	$\begin{matrix} \triangle & & \triangle \\ & \text{○} & \\ \triangle & & \triangle \end{matrix}$				7	1	3
						3		
3	上田千曲	$\begin{matrix} \triangle & & \triangle \\ & \text{○} & \\ \triangle & & \triangle \end{matrix}$				16	3	1
						8		
4	野沢南	$\begin{matrix} \triangle & & \triangle \\ & \text{○} & \\ \triangle & & \triangle \end{matrix}$				4	0	4
						2		

決勝トーナメント

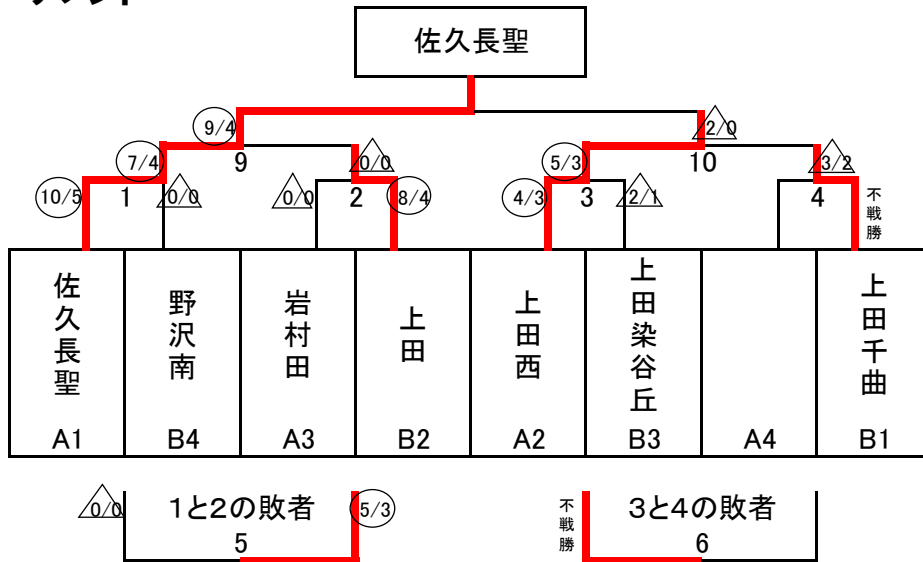

3位決定戦

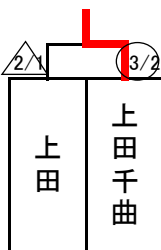

5位決定戦



7位決定戦

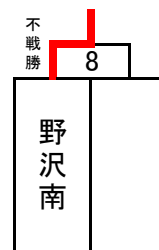

男子団体戦

A		佐久長聖	岩村田	上田千曲	丸子修学館	本数 勝者数	得点	順位
1	佐久長聖		(10 5)	(10 5)	(10 5)	30 15	3	1
2	岩村田	△ 0 0		(5 4)	(5 3)	10 7		
3	上田千曲	△ 0 0	△ 0 0		△ 1 1	1 1	0	4
4	丸子修学館	△ 0 0	△ 1 0	(3 2)		4 2		

B		上田染谷丘	野沢南	上田	本数 勝者数	得点	順位
1	上田染谷丘		(6 3)	△ 3 1	9 4	1	2
2	野沢南	△ 4 2		△ 1 0	5 2		
3	上田	(5 2)	(10 5)		15 7	2	1

C		上田西	上田東	野沢北	本数 勝者数	得点	順位
1	上田西		(6 3)	(9 5)	15 8	2	1
2	上田東	△ 3 1		(6 3)	9 4		
3	野沢北	△ 0 0	△ 3 1		3 1	0	3

決勝トーナメント

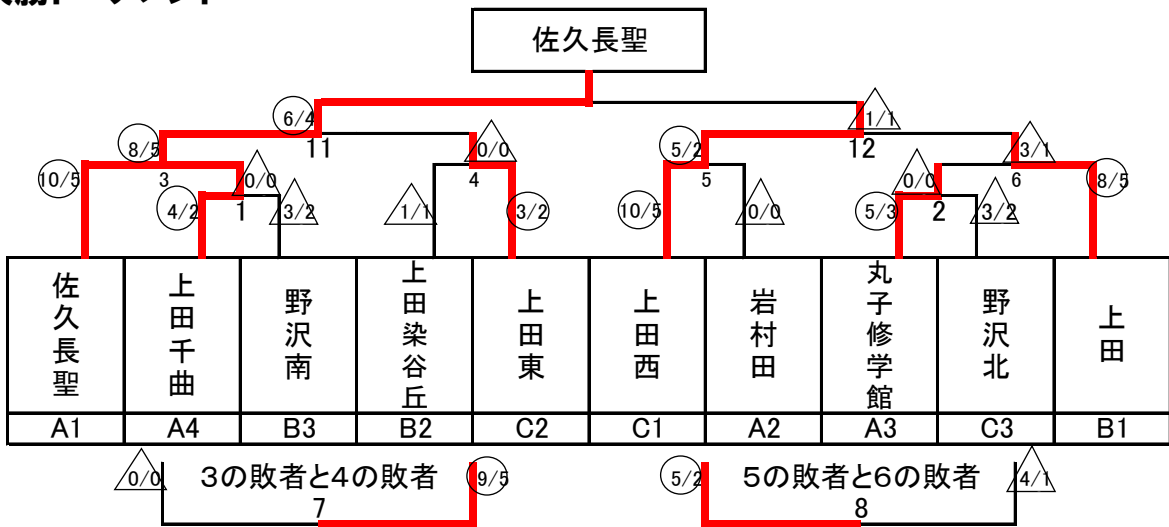

3位決定戦

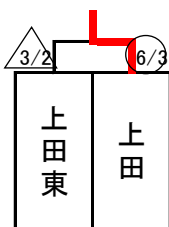

5位決定戦

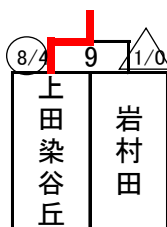

7位決定戦

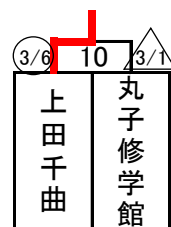

学校対抗団体戦

【男子】

予選リーグ

Aブロック		1	2	3	順位
1	上田千曲		③	③	1
2	岩村田	0		②	2
3	上田東	0	1		3

1~3位決定リーグ

1位リーグ		1	2	3	順位
上田千曲 (A1位)			②	③	1
上田染谷丘 (B1位)		1		1	3
佐久平 (C1位)		0	②		2

Bブロック		1	2	3	順位
1	上田染谷丘		②	②	1
2	野沢北	1		1	3
3	丸子修学館	1	②		2

4~6位決定リーグ

2位リーグ		1	2	3	順位
岩村田 (A2位)			1	1	6
丸子修学館 (B2位)		②		②	4
上田 (C2位)		②	1		5

Cブロック		1	2	3	4	順位
1	佐久平		②	②	③	1
2	上田	1		③	②	2
3	野沢南	1	0		③	3
4	小諸商業	0	1	0		4

7・8位決定リーグ

3位リーグ		1	2	3	順位
上田東 (A3位)			1	0	9
野沢北 (B3位)		②		②	7
野沢南 (C3位)		③	1		8

男子成績

1位	上田千曲	2位	佐久平	3位	上田染谷丘	4位	丸子修学館
5位	上田	6位	岩村田	7位	野沢北	8位	野沢南

【女子】

予選リーグ

Aブロック		1	2	3	順位
1	上田東		③	②	1
2	岩村田	0		0	3
3	上田	1	③		2

1~3位決定リーグ

1位リーグ		1	2	3	順位
上田東 (A1位)			②	②	1
野沢南 (B1位)		1		③	2
丸子修学館 (C1位)		1	0		3

Bブロック		1	2	3	順位
1	野沢南		③	②	1
2	小諸	0		1	3
3	上田千曲	1	②		2

4~6位決定リーグ

2位リーグ		1	2	3	順位
上田 (A2位)			③	1	5
上田千曲 (B2位)		0		0	6
上田染谷丘 (C2位)		②	③		4

Cブロック		1	2	3	4	順位
1	上田染谷丘		②	②	1	2
2	小諸商業	1		②	②	3
3	野沢北	1	1		1	4
4	丸子修学館	②	1	②		1

7・8位決定リーグ

3位リーグ		1	2	3	順位
岩村田 (A3位)			0	1	9
小諸 (B3位)		③		②	7
小諸商業 (C3位)		②	1		8

Cリーグ1~3位は得失ゲーム差による

女子成績

1位	上田東	2位	野沢南	3位	丸子修学館	4位	上田染谷丘
5位	上田	6位	上田千曲	7位	小諸	8位	小諸商業

個人戦(男子)

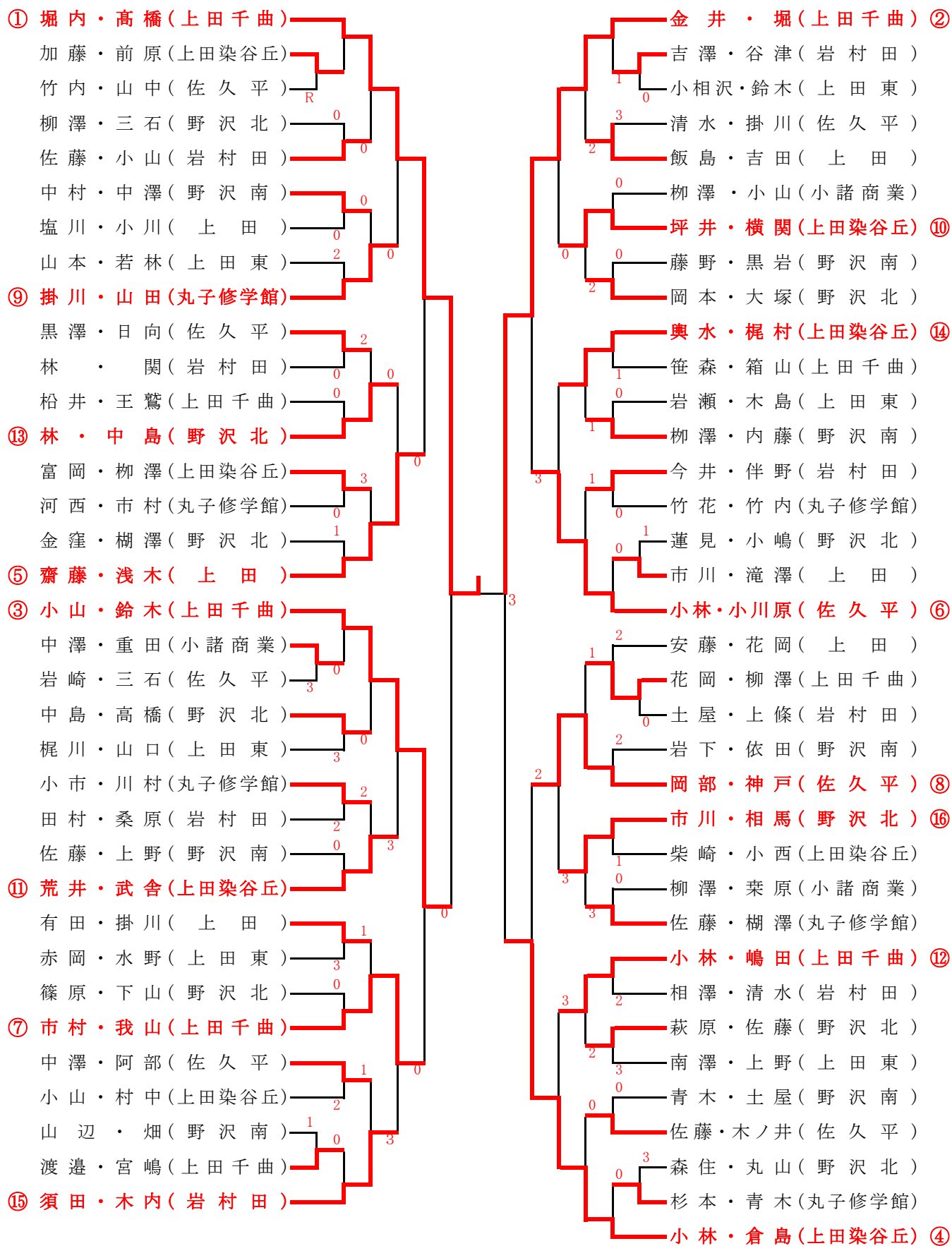

3位決定戦

小山・鈴木(上田千曲) — 2 — 小林・倉島(上田染谷丘)

個人戦(女子)

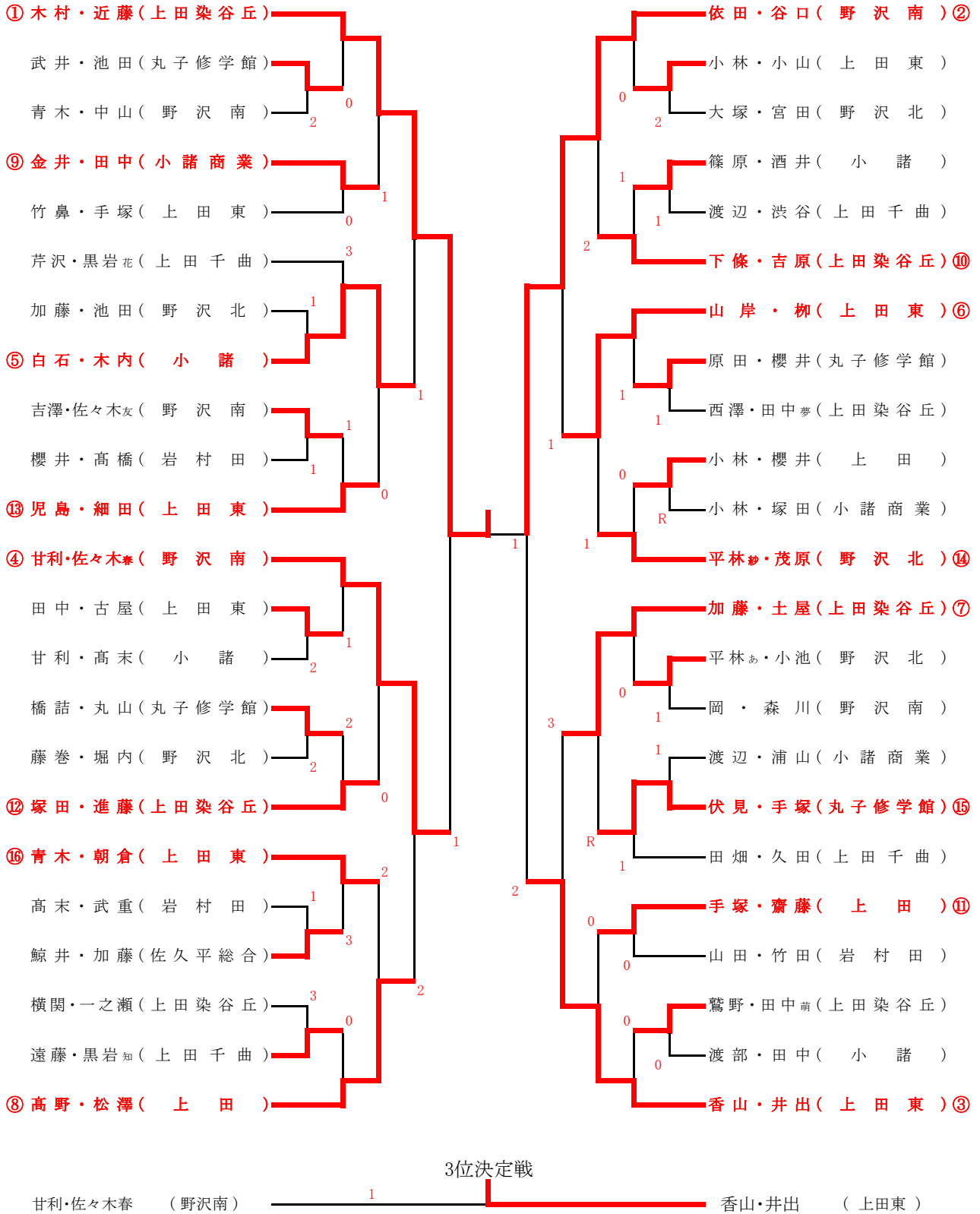

【男子団体戦 結果】

R5. 5. 19・20 上田市丸子テニスコート

Aブロック

No.	学校名	上田	佐久長聖	岩村田	勝	敗	順位
1	上田		②-1	③-0	2	0	1
2	佐久長聖	1-2		1-2	0	2	3
3	岩村田	0-3	②-1		1	1	2

Bブロック

No.	学校名	上田染谷丘	上田西	野沢北	上田東	勝	敗	順位
4	上田染谷丘		1-2	③-0	③-0	2	1	2
5	上田西	②-1		③-0	③-0	3	0	1
6	野沢北	0-3	0-3		②-1	1	2	3
7	上田東	0-3	0-3	1-2		0	3	4

男子決勝トーナメント

トーナメント戦の結果で順位を決定する

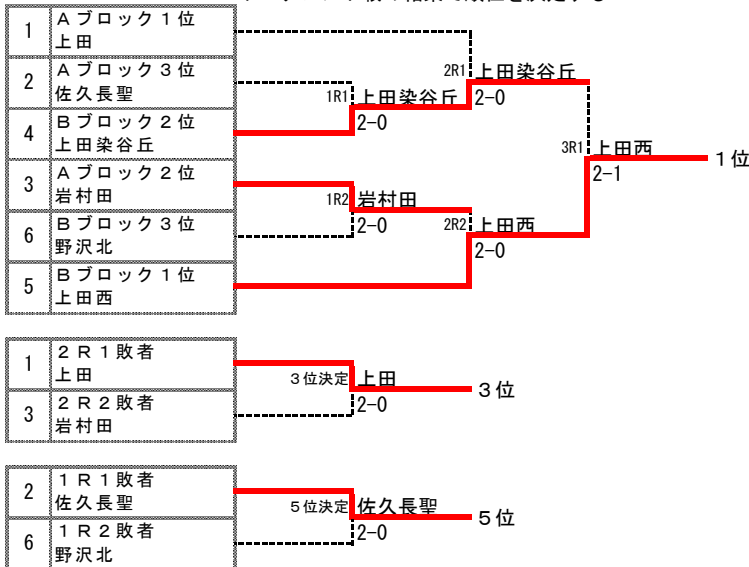

【女子団体戦 結果】

R5. 5. 19・20 白田総合運動公園テニスコート

No.	学校名	上田	野沢北	上田染谷丘	岩村田	上田西	佐久長聖	勝	敗	順位
1	上田		1-2	②-1	②-1	②-1	③-0	4	1	2
2	野沢北	②-1		②-1	③-0	②-1	③-0	5	0	1
3	上田染谷丘	1-2	1-2		③-0	②-1	③-0	3	2	3
4	岩村田	1-2	0-3	0-3		1-2	③-0	1	4	5
5	上田西	1-2	1-2	1-2	②-1		②-1	2	3	4
6	佐久長聖	0-3	0-3	0-3	0-3	1-2		0	5	6

リーグ戦(ラウンドロビン)における順位決定方法

- ① 団体戦としての勝率(不戦敗は6-0扱いとする)
 - ② 勝率が等しい場合・・・取得セット率が高いチームが上位
 - ③ 取得セット率が等しい場合・・・取得ゲーム率が高いチームが上位
- ②・③に共通
- 2チームが同率の場合・・・当該校の対戦結果の勝者が上位
 - 3チーム以上が同率の場合・・・取得セット(ゲーム)率が高いチームが上位
- 取得セット(ゲーム)率: 取得セット(ゲーム)数÷総セット(ゲーム)数

男子団体戦結果詳細
予選リーグ Aブロック

2023/5/19・20 上田市丸子テニスコート

IR3	1	上田	3-0	岩村田	3
D	横澤 駿輝②	上原 諒太③	61	有井 祥悟③	名越 智紀②
S1	宮下 玲③		63	津金 竜之輔②	
S2	三村 隼世②		62	銀川 快人②	

IR5	3	岩村田	2-1	佐久長聖	2
D	有井 祥悟③	銀川 快人②	61	菊池 琉斗③	内藤 俊亮③
S1	津金 竜之輔②		62	三石 順正③	
S2	名越 智紀②		16	吉川 太智②	

IR7	1	上田	2-1	佐久長聖	2
D	横澤 駿輝②	上原 諒太③	61	菊池 琉斗③	大橋 駿祐③
S1	宮下 玲③		63	三石 順正③	
S2	潤賀 駿之介②		57	吉川 太智②	

予選リーグ Bブロック

IR1	4	上田染谷丘	3-0	上田東	7
D	矢部 泰成③	橋本 生真③	61	春原 一輝②	近藤 華門②
S1	関口 駟①		61	竹内 晴哉③	
S2	土屋 勇利③		62	金田 拓海②	

IR2	5	上田西	3-0	野沢北	6
D	若林 大心③	内堀 純夢③	62	渡邊 寛也③	小林 友哉③
S1	喜多 功③		60	塩川 漣哉③	
S2	北村 洸樹③		60	柏木 喜翔③	

IR4	5	上田西	3-0	上田東	7
D	北村 洸樹③	若林 大心③	61	増田 大晟②	近藤 華門②
S1	喜多 功③		60	金田 拓海②	
S2	内堀 純夢③		64	春原 一輝②	

IR6	4	上田染谷丘	3-0	野沢北	6
D	矢部 泰成③	土屋 勇利③	75	渡邊 寛也③	塩川 漣哉③
S1	塩川 智生②		60	小林 友哉③	
S2	橋本 生真③		60	柏木 喜翔③	

IR8	6	野沢北	2-1	上田東	7
D	渡邊 寛也③	小林 友哉③	62	金田 拓海②	増田 大晟②
S1	塩川 漣哉③		16	竹内 晴哉③	
S2	柏木 喜翔③		63	春原 一輝②	

IR9	5	上田西	2-1	上田染谷丘	4
D	北村 洸樹③	若林 大心③	75	矢部 泰成③	橋本 生真③
S1	喜多 功③		62	塩川 智生②	
S2	内堀 純夢③		06	関口 駟①	

男子団体戦決勝トーナメント

1R1	4	上田染谷丘	2-0	佐久長聖	2
D	矢部 泰成③	土屋 勇利③	43打切	三石 順正③	内藤 俊亮③
S1	塩川 智生②		61	吉川 太智②	
S2	関口 駟①		60	菊池 琉斗③	

1R2	3	岩村田	2-0	野沢北	6
D	有井 祥悟③	名越 智紀②	22打切	渡邊 寛也③	小林 友哉③
S1	津金 竜之輔②		61	塩川 漣哉③	
S2	銀川 快人②		61	柏木 喜翔③	

2R1	4	上田染谷丘	2-0	上田	1
D	矢部 泰成③	土屋 勇利③	54打切	三村 隼世②	潤賀 駿之介②
S1	塩川 智生②		62	宮下 玲③	
S2	関口 駟①		63	横澤 駿輝②	

2R2	5	上田西	2-0	岩村田	3
D	若林 大心③	内堀 純夢③	56打切	津金 竜之輔②	名越 智紀②
S1	喜多 功③		60	有井 祥悟③	
S2	北村 洸樹③		64	銀川 快人②	

決勝	5	上田西	2-1	上田染谷丘	4
D	北村 洸樹③	若林 大心③	61	矢部 泰成③	土屋 勇利③
S1	喜多 功③		62	塩川 智生②	
S2	内堀 純夢③		06	関口 駟①	

3決	1	上田	2-0	岩村田	3
D	横澤 駿輝②	上原 諒太③	60	銀川 快人②	名越 智紀②
S1	宮下 玲③		43打切	津金 竜之輔②	
S2	潤賀 駿之介②		62	有井 祥悟③	

5決	2	佐久長聖	2-0	野沢北	6
D	三石 順正③	内藤 俊亮③	60	渡邊 寛也③	塩川 漣哉③
S1	吉川 太智②		60	小林 友哉③	
S2	大橋 駿祐③		42打切	柏木 喜翔③	

女子団体戦結果詳細

2023/5/19・20 白田総合運動公園テニスコート

1	1	上田	2-1	上田西	2
D	西島 菜々美③	山越 彩乃③	61	小須田 琴音②	山崎 るな①
S1	高見澤 史帆②		36	水出 楓香③	
S2	丸山 真央③		60	下村 菜々美①	

2	3	上田染谷丘	3-0	岩村田	4
D	山崎 そら③	今水 瑠来②	64	井出 叶羽③	佐々木 斐梨②
S1	峯村 茉那③		60	林 莉菜③	
S2	宮島 佳穂①		75	長谷川 愛③	

3	1	上田	3-0	佐久長聖	6
D	山越 彩乃③	宮尾 夏季③	61	菊田 彩香③	井川 結奈③
S1	西島 菜々美③		60	大柿 文乃②	
S2	丸山 真央③		61	柳澤 侑音②	

4	2	野沢北	2-1	上田西	5
D	宮下 優菜③	石垣 美心③	64	小須田 琴音②	山崎 るな①
S1	関口 蒔琉③		46	水出 楓香③	
S2	大浦 奈緒②		60	下村 菜々美①	

5	2	野沢北	2-1	上田染谷丘	3
D	宮下 優菜③	石垣 美心③	62	今水 瑠来②	宮島 佳穂①
S1	関口 蒔琉③		26	峯村 茉那③	
S2	大浦 奈緒②		60	山崎 そら③	

6	4	岩村田	3-0	佐久長聖	6
D	井出 叶羽③	小山 知華②	62	大柿 文乃②	加藤 燈②
S1	林 莉菜③		61	菊田 彩香③	
S2	長谷川 愛③		60	柳澤 侑音②	

7	1	上田	2-1	岩村田	4
D	山越 彩乃③	宮尾 夏季③	46	井出 叶羽③	佐々木 斐梨②
S1	西島 菜々美③		61	林 莉菜③	
S2	丸山 真央③		76(2)	長谷川 愛③	

8	3	上田染谷丘	2-1	上田西	5
D	中村 優海②	今水 瑠来②	62	小須田 琴音②	下村 菜々美①
S1	峯村 茉那③		75	水出 楓香③	
S2	宮島 佳穂①		46	山崎 るな①	

9	2	野沢北	3-0	佐久長聖	6
D	宮下 優菜③	石垣 美心③	60	菊田 彩香③	井川 結奈③
S1	関口 蒔琉③		60	加藤 燈②	
S2	大浦 奈緒②		60	柳澤 侑音②	

10	2	野沢北	3-0	岩村田	4
D	宮下 優菜③	石垣 美心③	61	井出 叶羽③	小山 知華②
S1	関口 蒔琉③		63	林 莉菜③	
S2	大浦 奈緒②		60	長谷川 愛③	

11	5	上田西	2-1	佐久長聖	6
D	小須田 琴音②	下村 菜々美①	61	菊田 彩香③	井川 結奈③
S1	水出 楓香③		60	大柿 文乃②	
S2	山崎 るな①		46	加藤 燈②	

12	1	上田	2-1	上田染谷丘	3
D	丸山 真央③	山越 彩乃③	63	中村 優海②	今水 瑠来②
S1	高見澤 史帆②		46	峯村 茉那③	
S2	西島 菜々美③		63	宮島 佳穂①	

13	5	上田西	2-1	岩村田	4
D	小須田 琴音②	下村 菜々美①	36	井出 叶羽③	佐々木 斐梨②
S1	水出 楓香③		60	林 莉菜③	
S2	山崎 るな①		63	長谷川 愛③	

14	2	野沢北	2-1	上田	1
D	宮下 優菜③	石垣 美心③	63	丸山 真央③	山越 彩乃③
S1	関口 蒔琉③		46	高見澤 史帆②	
S2	大浦 奈緒②		75	西島 菜々美③	

15	3	上田染谷丘	3-0	佐久長聖	6
D	山崎 そら③	中村 優海②	60	井川 結奈③	柳澤 侑音②
S1	峯村 茉那③		60	大柿 文乃②	
S2	宮島 佳穂①		61	加藤 燈②	

令和5年度 長野県高等学校総合体育大会東信大会 テニス競技 男子個人戦シングルス 結果

R5.5.20・21 上田市丸子テニスコート

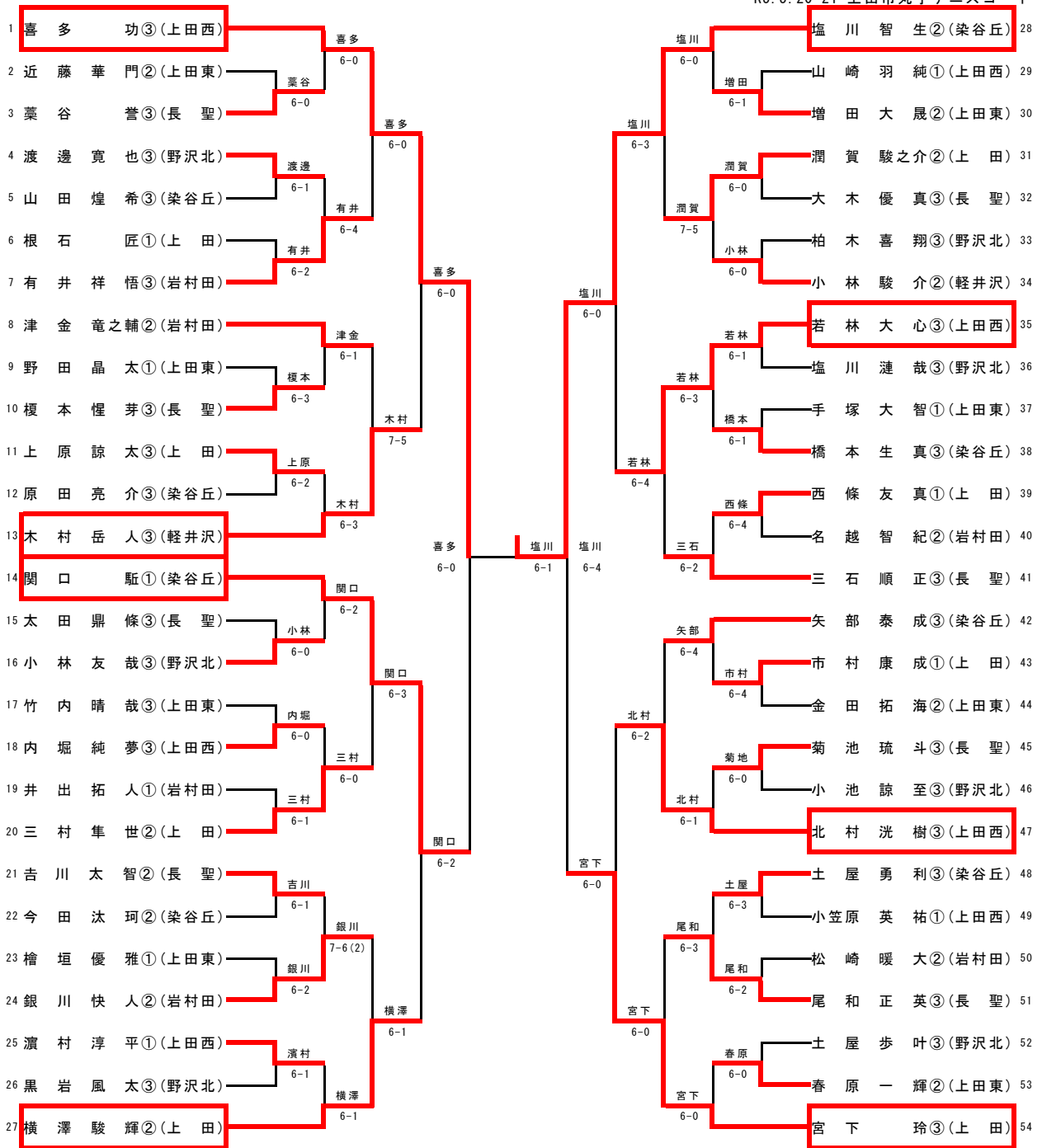

3位

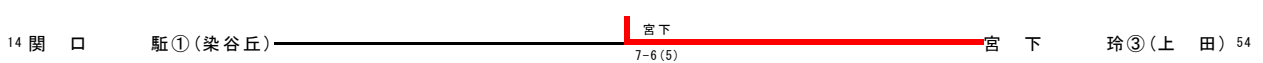

5位

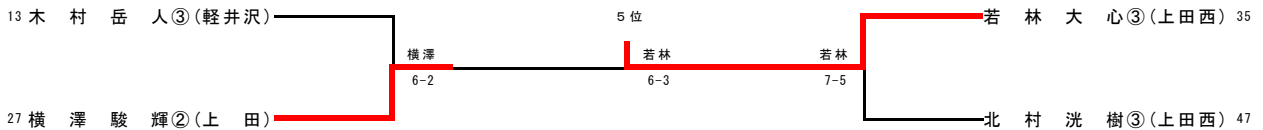

7位

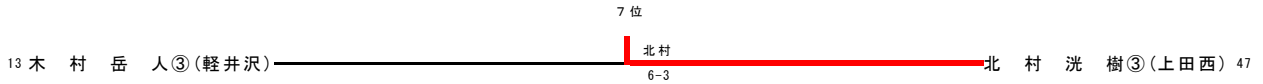

令和5年度 長野県高等学校総合体育大会東信大会 テニス競技 女子個人戦シングルス 結果

R5. 5. 20・21 白田総合運動公園テニスコート

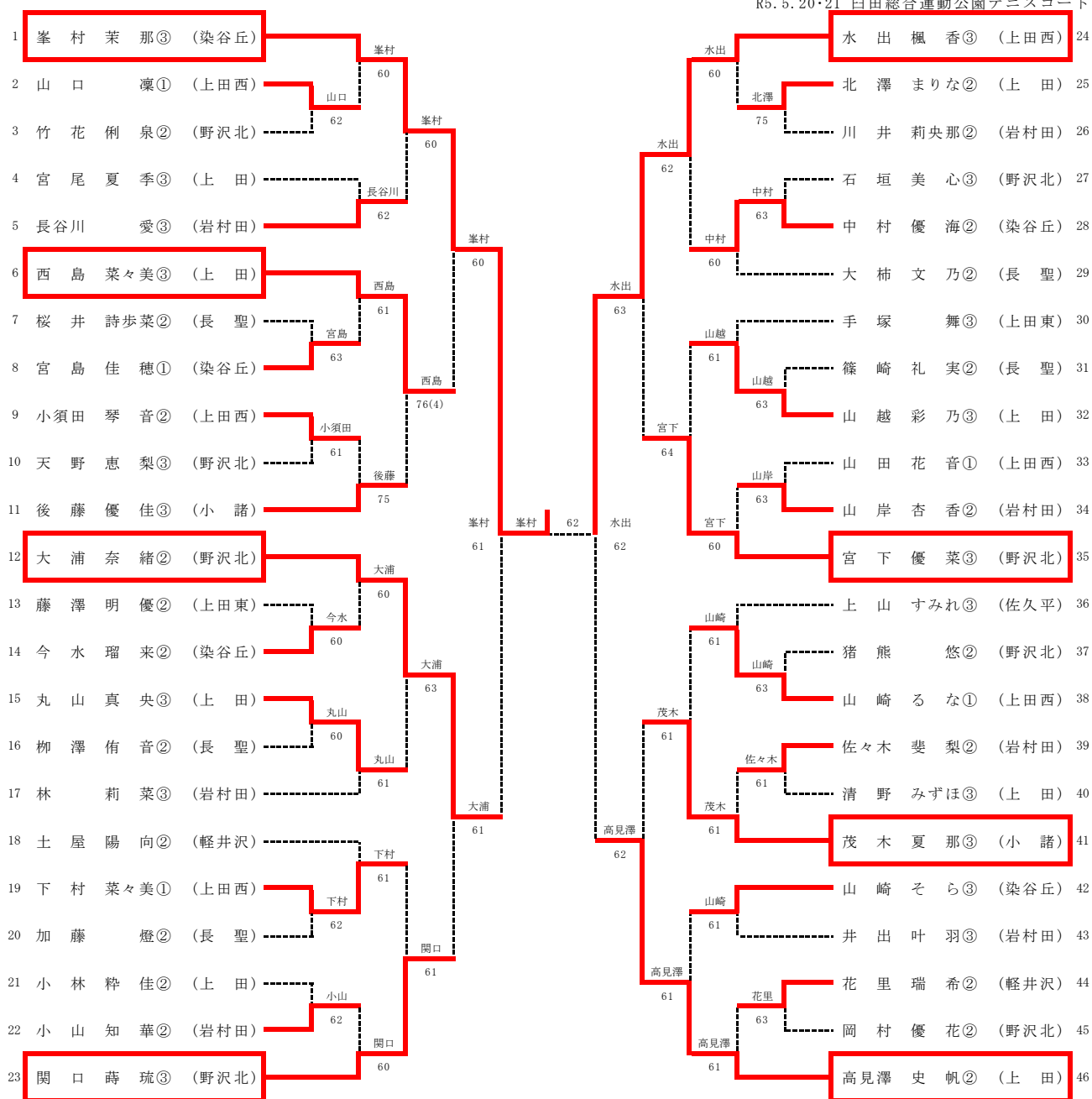

3位



5位

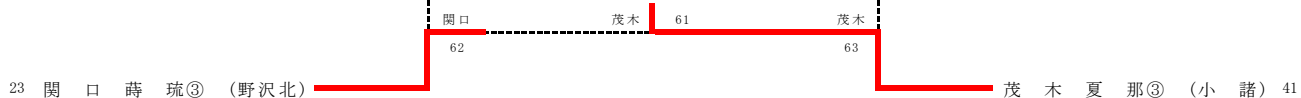

7位



令和5年度 長野県高等学校総合体育大会東信大会 テニス競技 男子個人戦ダブルス 結果

R5.5.21 上田市丸子テニスコート

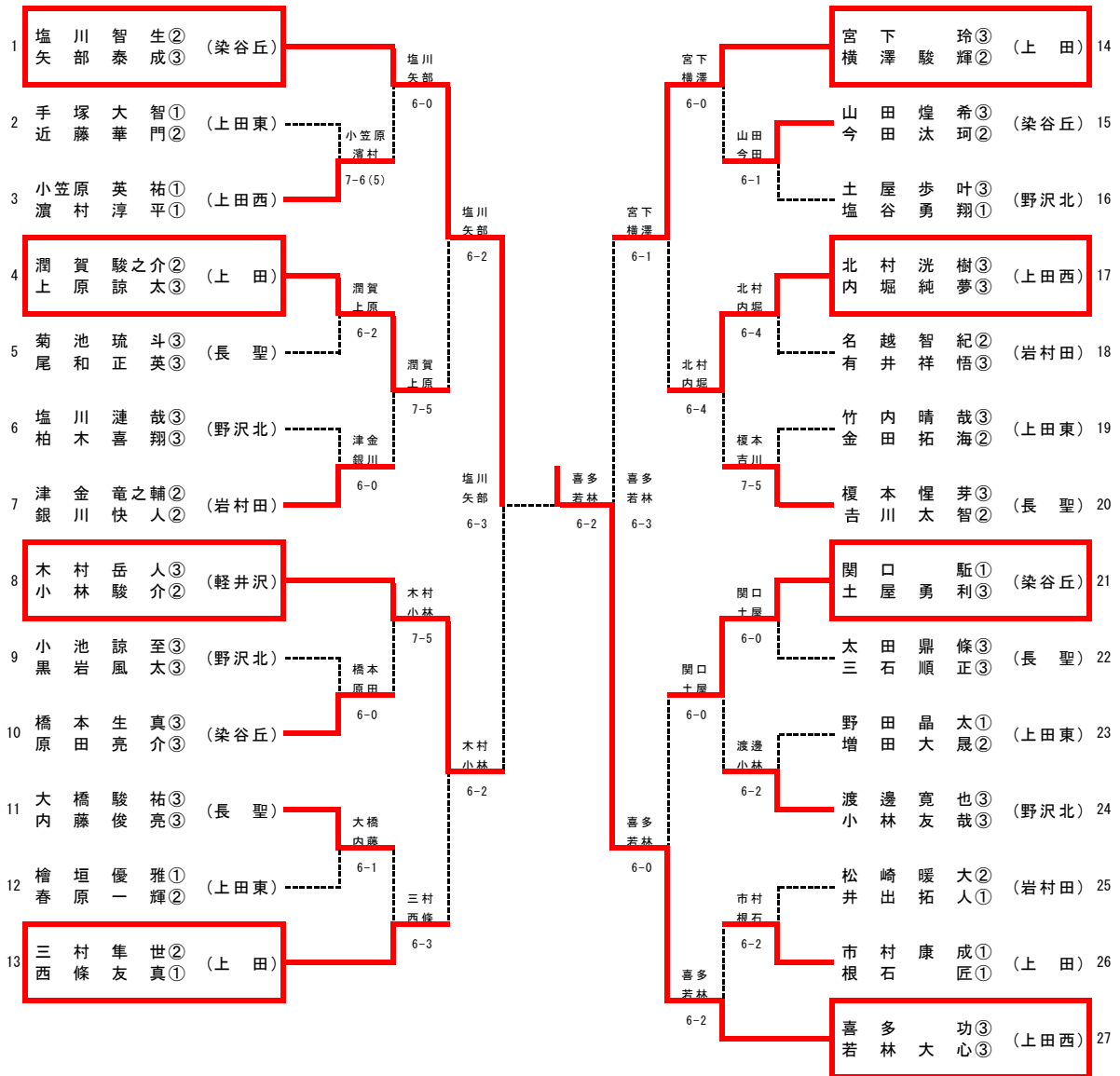

3位

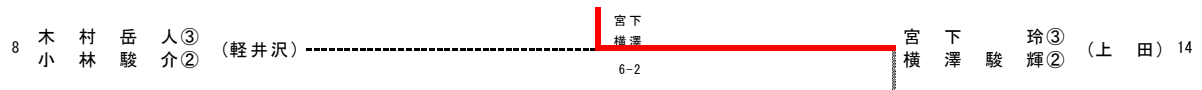

5位

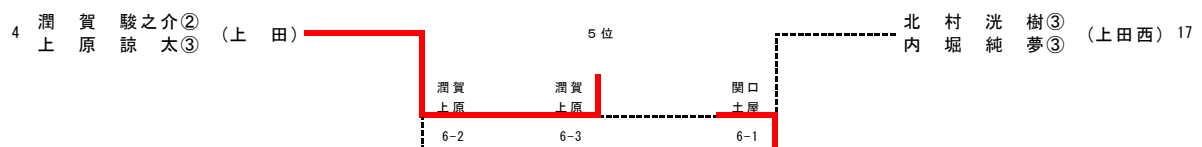

7位

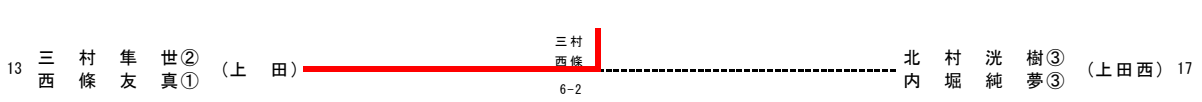

令和5年度 長野県高等学校総合体育大会東信大会 テニス競技 女子個人戦ダブルス 結果

R5. 5. 21 白田総合運動公園テニスコート

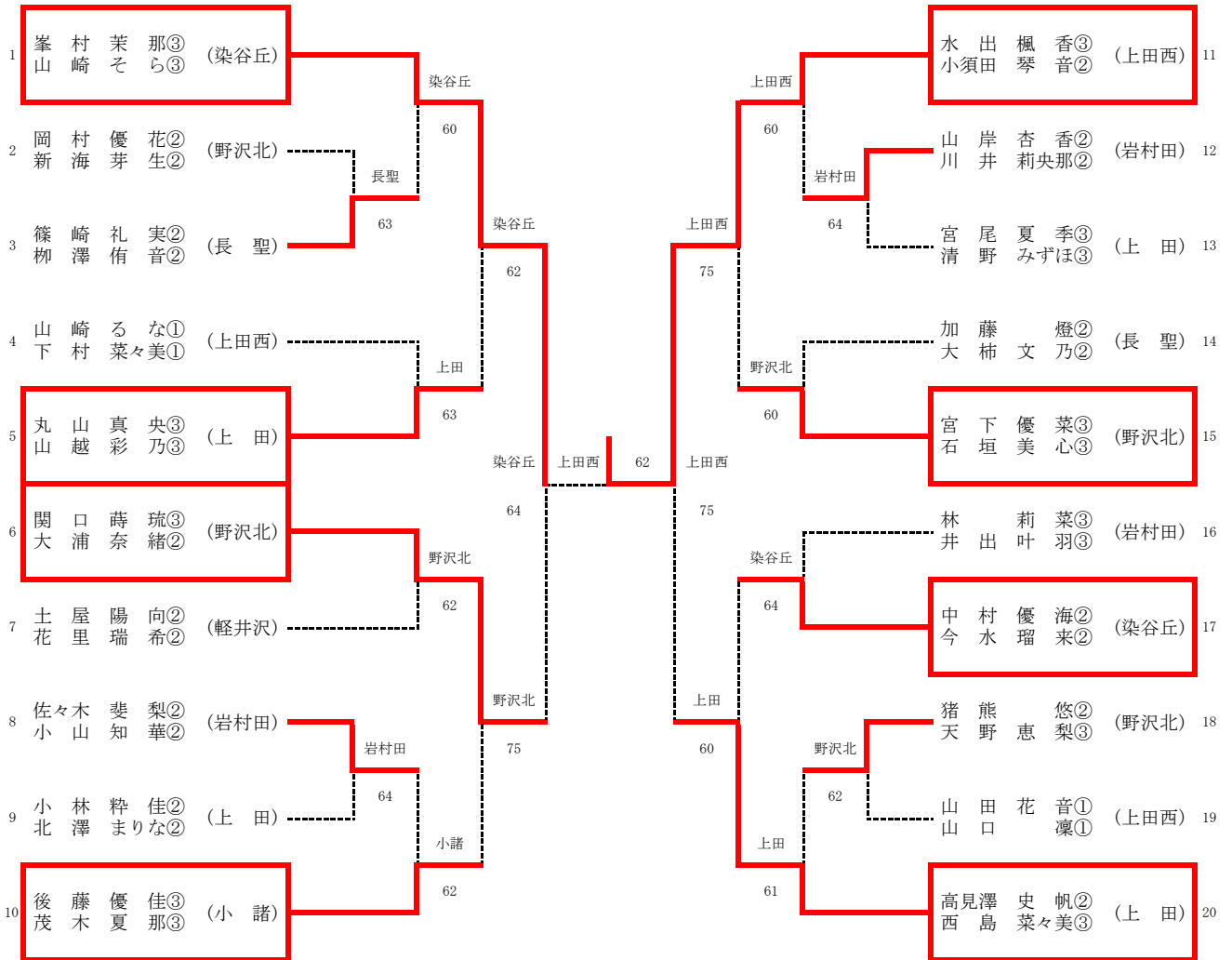

3位

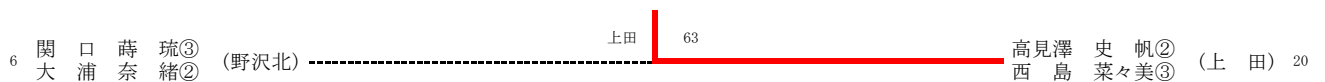

5位

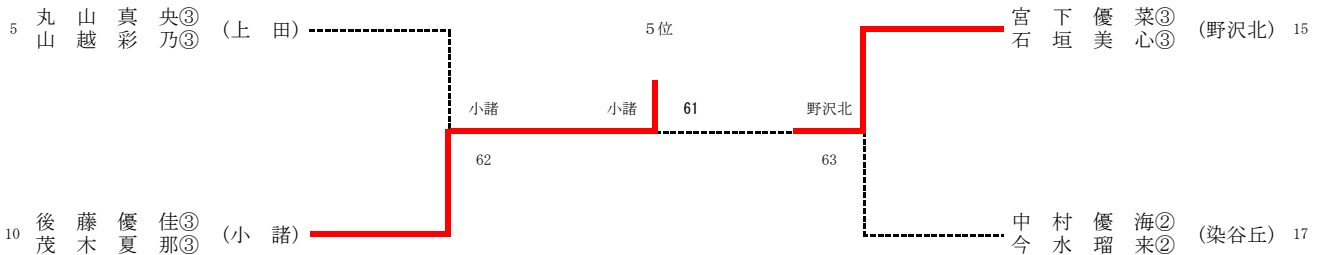

7位



2023年5月15日 現在

【男子の部】 5月12日(金) 1・2回戦 5月13日(土)順位決定戦・準決勝 5月14日(日)順位決定戦・3位決定戦・決勝

会場 A・Bコート 上田自然運動公園総合体育館 / C・Dコート 丸子総合体育館

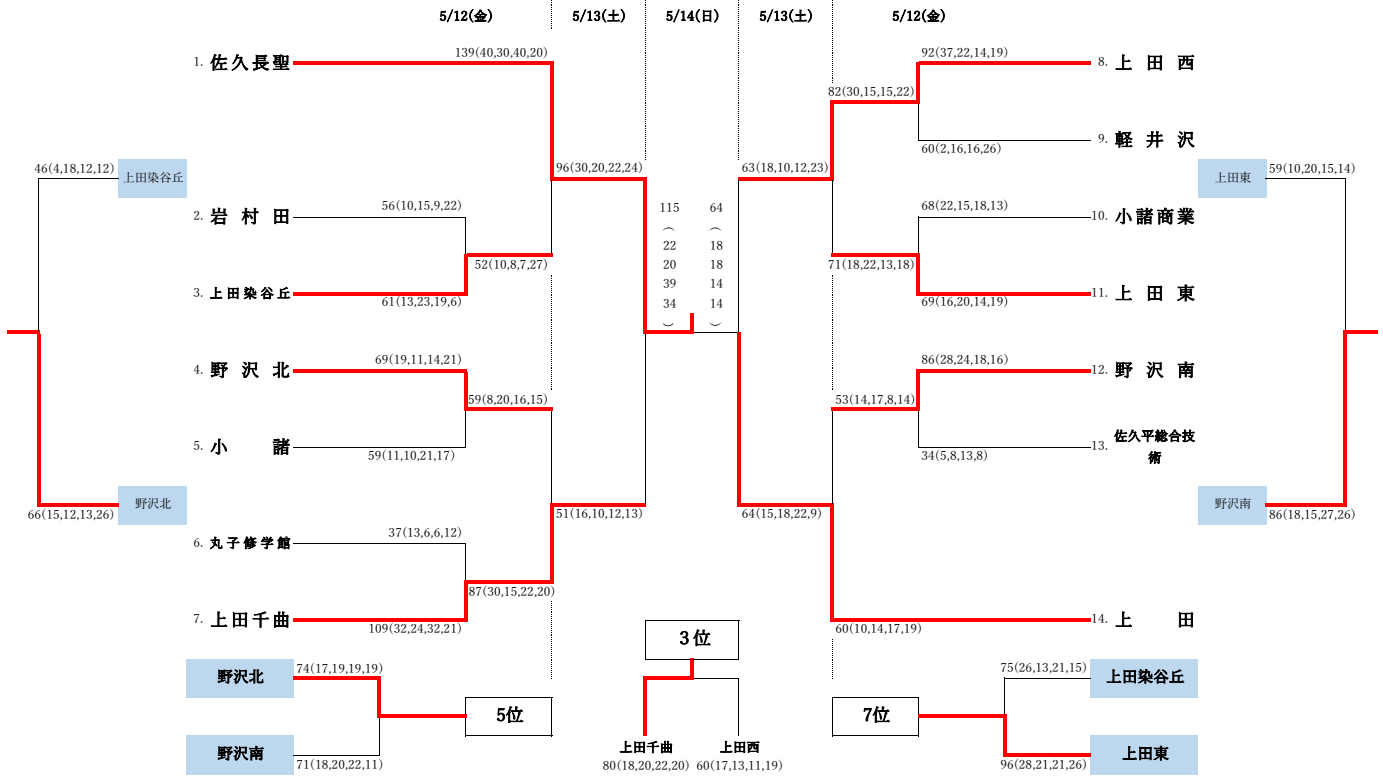

【女子の部】 5月12日(金) 1・2回戦 5月13日(土)順位決定戦・準決勝 5月14日(日)順位決定戦・3位決定戦・決勝

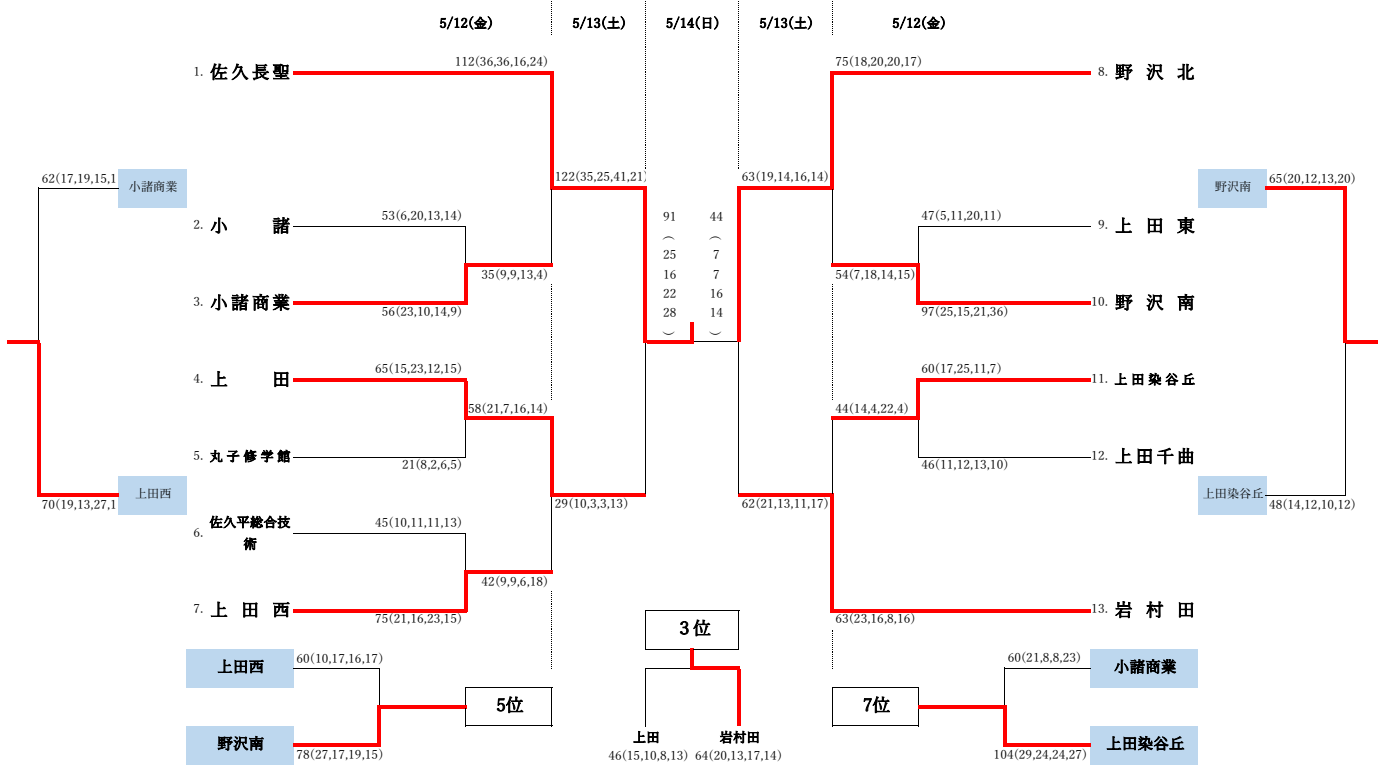

最終結果

男女各上位8チームは6月2日(金)から上田市にて開催される長野県高等学校総合体育大会へ出場致します。

男子 1位:佐久長聖 2位:上田 3位:上田千曲 4位:上田西 5位:野沢北 6位:野沢南 7位:上田東 8位:上田染谷丘

女子 1位:佐久長聖 2位:野沢北 3位:岩村田 4位:上田 5位:野沢南 6位:上田西 7位:上田染谷丘 8位:小諸商業

令和5年度 長野県高等学校総合体育大会バレーボール競技東信大会<結果>

【男子】

会場 A・Bコート 上田高等学校第1体育館 Cコート 上田高等学校第2体育館
 期日 令和5年5月12日(金)~14日(日)

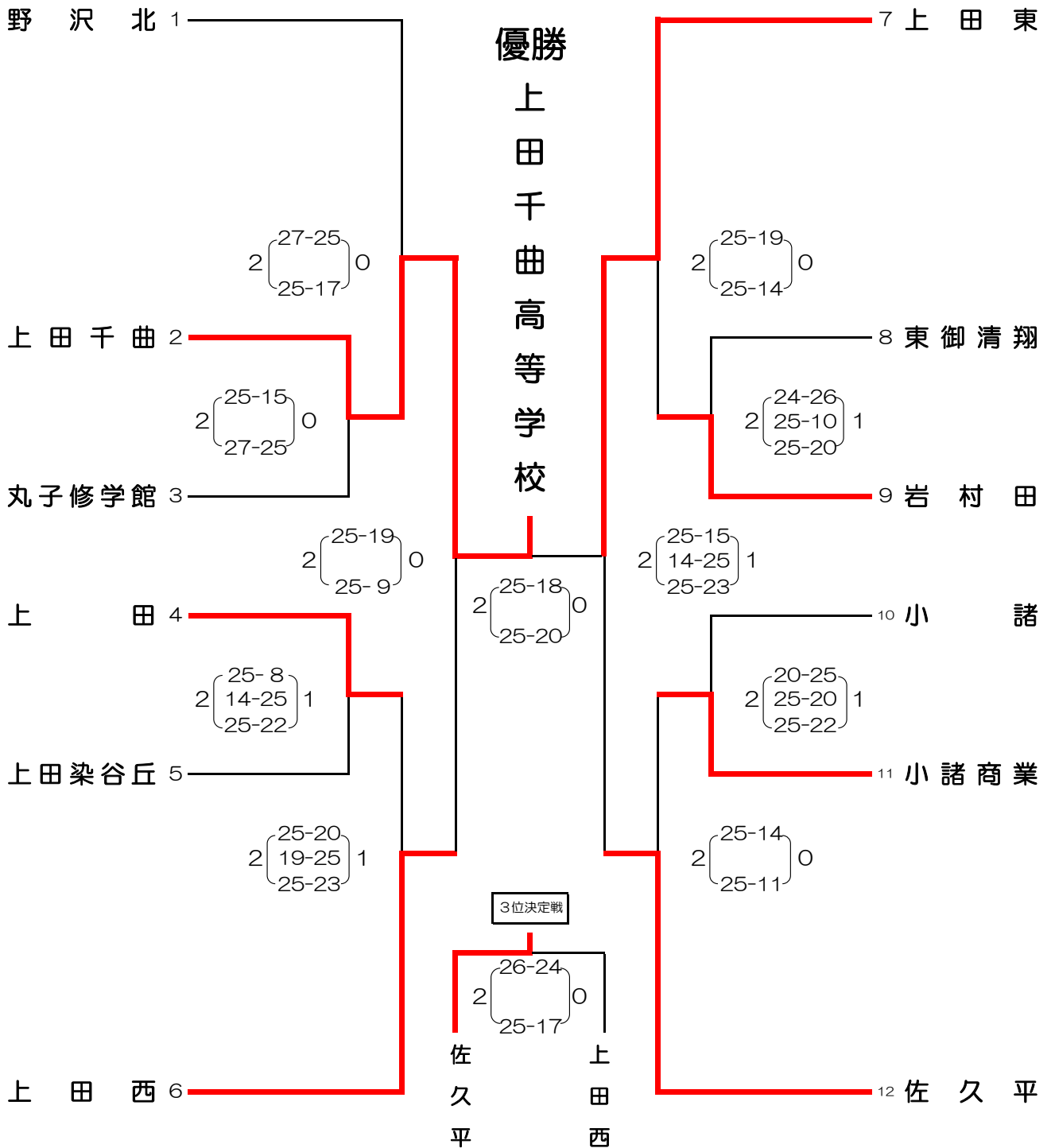

【順位】

第1位	上田千曲
第2位	上田東
第3位	佐久平
第4位	上田西
第5位	野沢北
第6位	岩村田
第7位	上田
第8位	小諸商業

【順位決定戦】

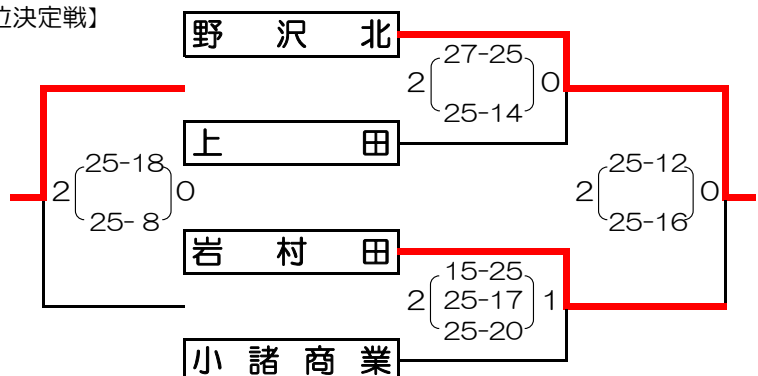

令和5年度 長野県高等学校総合体育大会バレーボール競技東信大会<結果>

【女子】

会場 A・Bコート 上田高等学校第1体育館 Cコート 上田高等学校第2体育館
 期日 令和5年5月12日(金)~14日(日)

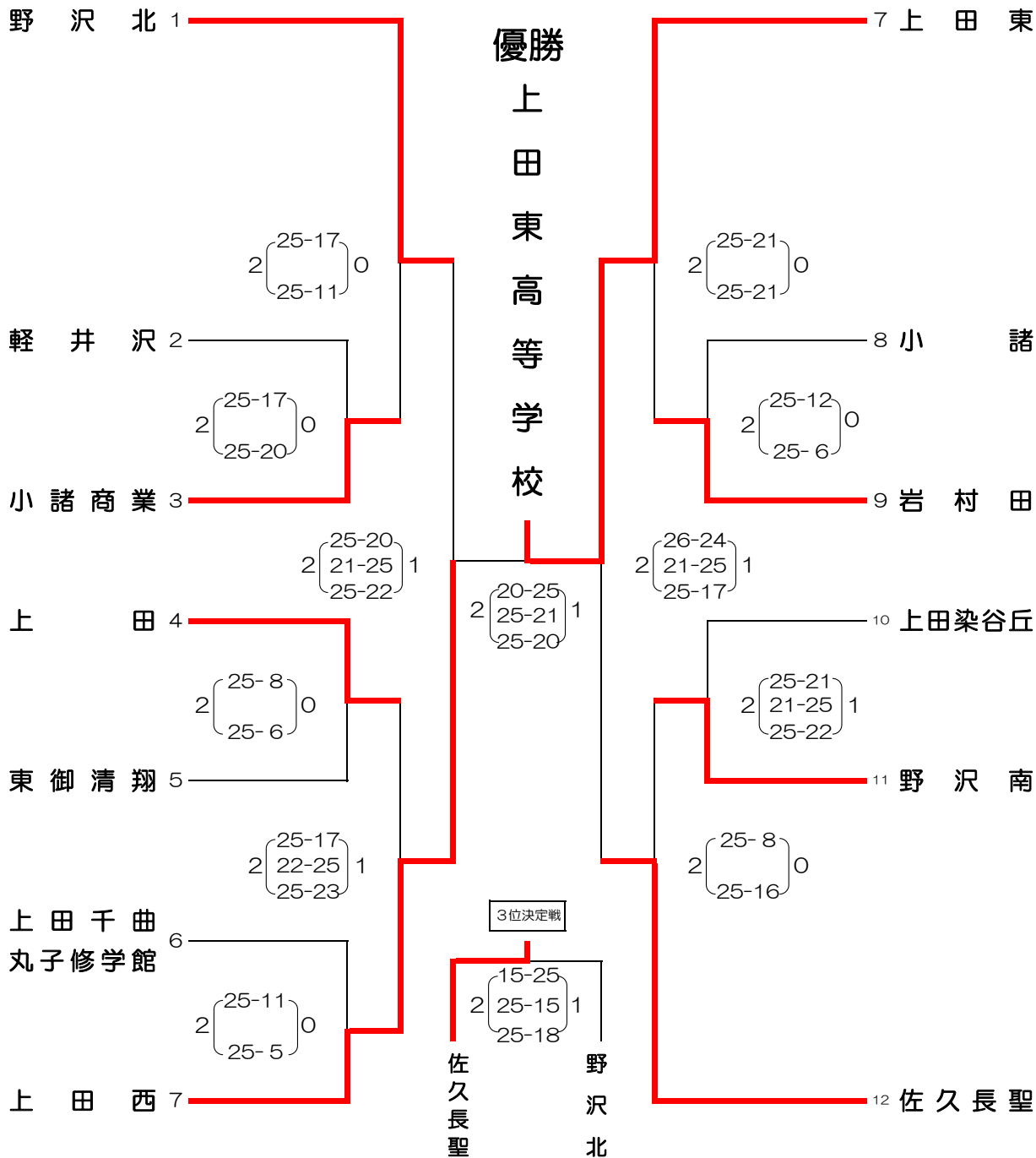

【順位】

第1位	上田東
第2位	上田西
第3位	佐久長聖
第4位	野沢北
第5位	岩村田
第6位	上田
第7位	小諸商業
第8位	野沢南

【順位決定戦】

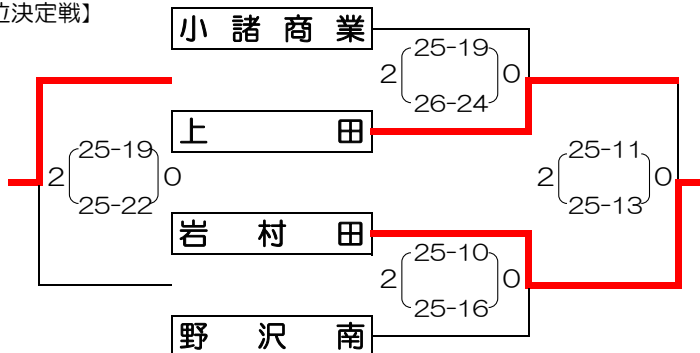

〔 男 子 〕

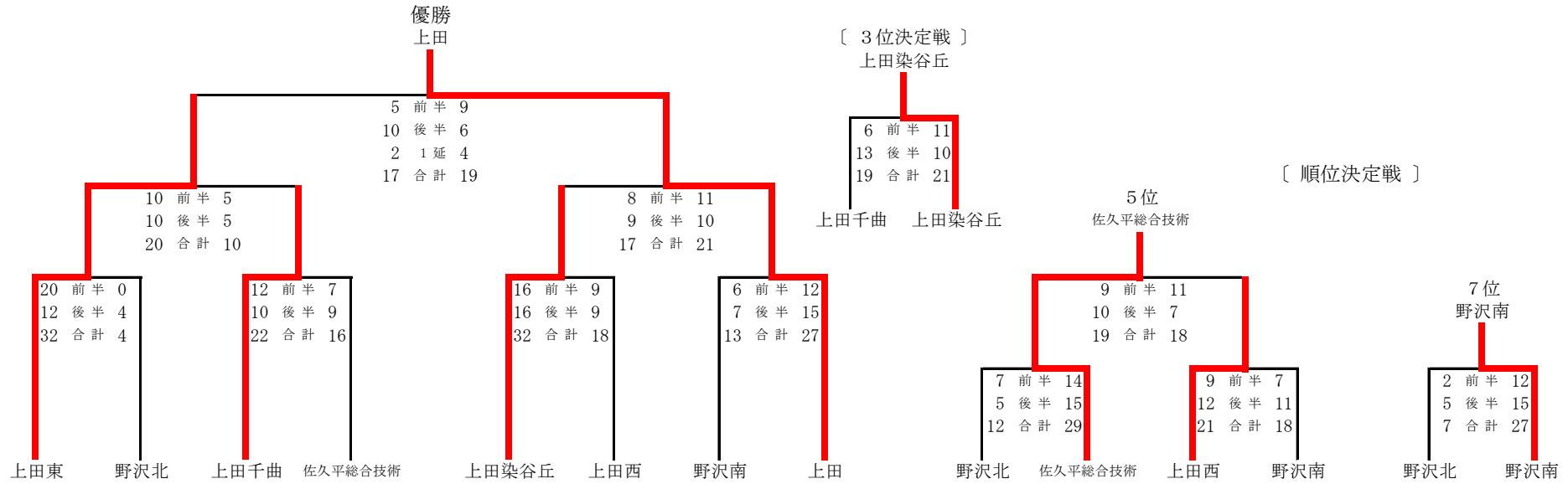

〔 女 子 〕

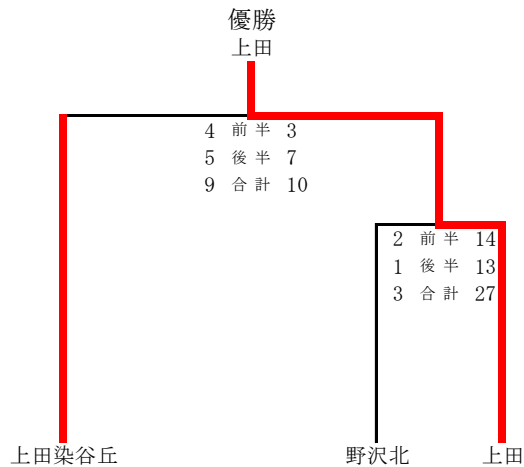

【男子】	【女子】
1位 上田	1位 上田
2位 上田東	2位 上田染谷丘
3位 上田染谷丘	3位 野沢北
4位 上田千曲	
5位 佐久平総合技術	
6位 上田西	
7位 野沢南	
8位 野沢北	

令和5年度長野県高等学校総合体育大会東信大会 ソフトボール競技

- 1 主催 長野県教育委員会・長野県高等学校体育連盟・東信高等学校体育連盟
- 2 主幹 長野県高等学校体育連盟ソフトボール専門部
東信高等学校体育連盟ソフトボール専門部
長野県ソフトボール協会東信支部
- 3 期日 令和5年5月13日(土) 予備日14日(日)
- 4 会場 野沢南高等学校 グラウンド
- 5 開会式 5月13日(土) 9:00から 野沢南高等学校 グラウンド
- 6 大会役員
大会長 : 山越 弘(上田染谷丘高等学校長)
審判長 : 黒木 謙三(長野県ソフトボール協会 東信支部)
審判員 : 長野県ソフトボール協会東信支部より
- 総務 : 山本寛(上田東) 飯島敏昌・井出健(野沢南) 佐藤真子(上田染谷丘)
- 補助員 : 野沢南高等学校部員

7 組合せ

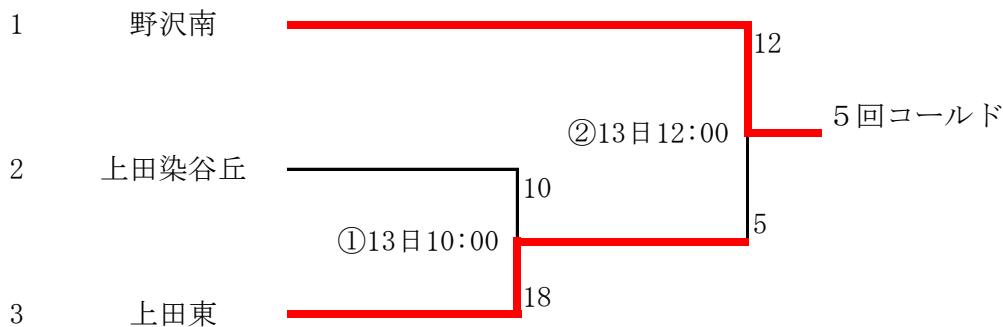

8 その他

- ① 試合は2023年度日本ソフトボール協会オフィシャルルールに従って行う。
- ② コールドゲームは3回15点差, 4回10点差, 5回以降7点差とする。
- ③ 延長戦は8回以降タイブレーク方式で行う。
- ④ 小雨決行。
- ⑤ 開会式は全員参加のこと。
- ⑥ 大会当日、県大会参加申込書(所定のファイルに入力の上プリントアウト)・参加料(1,000円×ベンチ入り生徒数)・全国協賛金2,000円を持参する。
- ⑦ 今大会は、有観客試合とする。ただし、感染症対策は各チームが責任を持って行うものとする。発熱した選手、観客の入場はご遠慮いただきます。
- ⑧ 県大会は6月3日(土)～4日(日)伊那市

長野県高校総体 卓球 東信大会

令和 5年 5月13日
小諸市総合体育館

■ 男子学校対抗

□ 1次リーグ

A	学校名	小諸商業	佐久平総合技術	小海	丸子修学館	勝 敗	順位
①	小諸商業	/	3 - 0	3 - 0	3 - 0	3 勝 0 敗	1
②	佐久平総合技術	0 - 3	/	1 - 3	3 - 0	1 勝 1 敗	3
③	小海	0 - 3	3 - 1	/	3 - 1	2 勝 1 敗	2
④	丸子修学館	0 - 3	0 - 3	1 - 3	/	0 勝 3 敗	4

試合順 I ①-④, ②-③ II ①-③, ②-④ III ①-②, ③-④

B	学校名	上田	上田東	軽井沢	小諸	勝 敗	順位
①	上田	/	3 - 0	-	3 - 1	2 勝 0 敗	1
②	上田東	0 - 3	/	-	3 - 2	1 勝 1 敗	2
③	軽井沢	-	-	/	-	勝 敗	棄権
④	小諸	1 - 3	2 - 3	-	/	0 勝 2 敗	3

試合順 I ①-④, ②-③ II ①-③, ②-④ III ①-②, ③-④

C	学校名	野沢南	岩村田	上田西	野沢北	勝 敗	順位
①	野沢南	/	1 - 3	3 - 0	1 - 3	1 勝 2 敗	3
②	岩村田	3 - 1	/	3 - 0	2 - 3	2 勝 1 敗	2
③	上田西	0 - 3	0 - 3	/	1 - 3	0 勝 3 敗	4
④	野沢北	3 - 1	3 - 2	3 - 1	/	3 勝 0 敗	1

試合順 I ①-④, ②-③ II ①-③, ②-④ III ①-②, ③-④

D	学校名	上田染谷丘	上田千曲	佐久長聖		勝 敗	順位
①	上田染谷丘	/	0 - 3	2 - 3	-	0 勝 2 敗	3
②	上田千曲	3 - 0	/	3 - 1	-	2 勝 0 敗	1
③	佐久長聖	3 - 2	1 - 3	/	-	1 勝 1 敗	2
④		-	-	-	/	勝 敗	

試合順 I ①-③ II ②-③ III ①-②

□ 決勝トーナメント (1~4位決定戦)

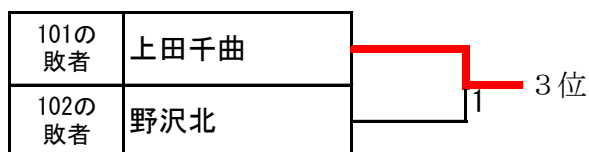
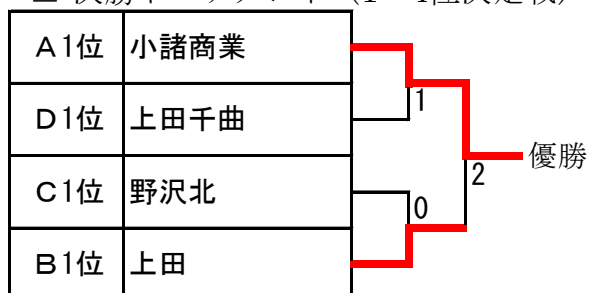

□ 順位決定戦 (5~8位決定戦)

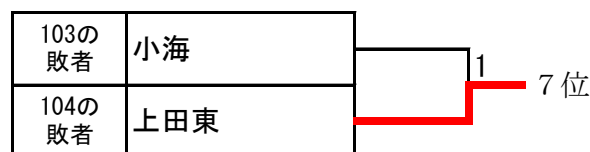
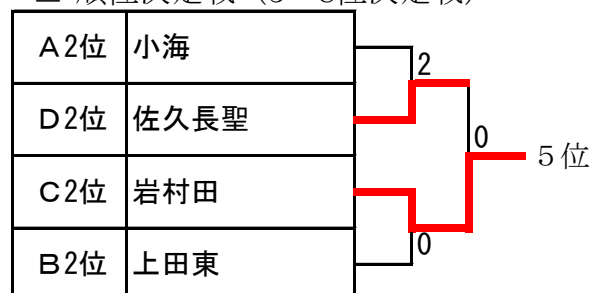

1位	小諸商業	2位	上田	3位	上田千曲	4位	野沢北
5位	岩村田	6位	佐久長聖	7位	上田東	8位	小海

男子ダブルス

長野県高校総体 卓球 東信大会

1	宮澤 拓希③ 小林倫太郎③	(上田)	3	3	佐藤 祐介③ 太田淳之祐③	(上田)	32
2	長澤 侑聖③ 小出 頼舞③	(丸子修学館)	0	0	濱 颯希③ 中島 碧唯③	(小諸)	33
3	倉島 脩太③ 神津 蒼汰②	(上田西)	3	3	北澤 立雅③ 鈴木 裕飛②	(上田染谷丘)	34
4	山口 悦輝③ 大久保蒼人②	(上田千曲)	3	3	佐々木一太② 内藤 陸杜②	(上田西)	35
5	穴澤 怜久② 上原 玄馬②	(軽井沢)	3	0	篠原 康平③ 澤 薫音①	(小海)	36
6	藤裏 翔太① 山浦 力輝①	(岩村田)	0	0	阪井 拓己② 萩原 幹太②	(佐久長聖)	37
7	岩間 俊忠③ 中澤 春翔③	(野沢北)	3	3	星野 颯太③ 渡辺 拓海②	(佐久平)	38
8	丸山 空治③ 中嶋 心一①	(小諸商業)	3	3	中澤 拓也② 丸山 哲平②	(野沢南)	39
9	渡辺 大響② 大井 蓮司①	(佐久平)	0	3	小林 淳寛③ 藤松 礼於③	(丸子修学館)	40
10	滝脇 煌平① 舞澤 季弥①	(上田)	3	2	茂木 柊人③ 小山 琉之②	(岩村田)	41
11	伏見 陽人③ 小川 諒①	(佐久長聖)	1	0	宮原 健汰③ 高橋 綾斗③	(上田)	42
12	片桐 大誠③ 小林 蒼天②	(上田東)	3	3	武井 幸誠③ 小宮山 巧③	(上田千曲)	43
13	武舎 大和③ 遠山 諒③	(小諸)	0	0	林 智雄② 櫻井 天翔①	(軽井沢)	44
14	島崎 礼智① 中村 遥哉①	(上田)	0	3	福中健太郎① 竹前 颯汰①	(上田)	45
15	畠山 真翔③ 大塚 恒輝②	(野沢南)	3	0	竹内 涉真③ 近藤 光馬③	(佐久長聖)	46
16	西澤 要明② 齊藤 蓮②	(上田染谷丘)	3	3	嶋田 佳祐③ 山岸 寛和③	(上田)	47
17	打保那千弥① 境 来夢①	(上田西)	0	3	篠原 亮介② 北澤雄太河②	(佐久長聖)	48
18	福澤 樹③ 柳澤 力駆③	(上田)	1	1	白倉 颯人③ 成澤 俐空②	(丸子修学館)	49
19	岩松 優真② 小林 丈二②	(佐久平)	3	3	横田 佑斗② 依田 祐舞②	(小諸)	50
20	名取 朋哉③ 小林 凜輝③	(小諸)	3	3	中村 慶① 荻原 卓典①	(野沢南)	51
21	佐藤 拓海② 高橋 達也①	(野沢南)	1	0	関 卓俊② 高柳 瀧斐①	(佐久平)	52
22	白田 拓矢③ 木下 泰自②	(野沢北)	0	3	横田 直人② 平出 航大①	(上田西)	53
23	倉橋 輝來② 井尻 温音②	(上田)	3	0	土谷 泰蔵② 田代 幹①	(野沢北)	54
24	石川 扇紫③ 石川 大翔①	(小海)	3	3	木内直太郎③ 櫻井 直斗③	(岩村田)	55
25	寺尾 竜輝③ 北澤 汰牙③	(丸子修学館)	0	2	小林 大斗① 平林 秀麻①	(野沢南)	56
26	西沢 龍紀② 小平 悠②	(野沢南)	0	3	石橋 琉心② 金井 歩②	(上田千曲)	57
27	荻原 尚也③ 山寄 翔瑛②	(岩村田)	3	1	両角 諒③ 寺澤 健大②	(上田東)	58
28	市川 柊士② 品田直太郎②	(上田)	3	3	中澤 駿太② 織田信三郎②	(上田)	59
29	上野 桜翔② 澤井 優希②	(佐久長聖)	1	0	青山 弘樹③ 白倉 雄太③	(上田染谷丘)	60
30	塩崎 慧② 竹内 奏樹②	(上田東)	0	1	柳澤 彪吾③ 古屋 耕輝②	(小諸商業)	61
31	小熊 福良 陽斗③ 陸斗③	(小諸商業)	3	3			

男子シングルス (1)

長野県高校総体 卓球 東信大会

1	古屋 耕輝② (小諸商業)		福良 陸斗③ (小諸商業)	38
2	舞澤 季弥① (上田)		田中 龍太① (上田千曲)	39
3	平林 秀麻① (野沢南)		中村 遥哉① (上田)	40
4	茂木 柊人③ (岩村田)		関 卓俊② (佐久平)	41
5	北澤 立雅③ (上田染谷丘)		臼田 拓矢③ (野沢北)	42
6	内藤 陸杜② (上田西)		長澤 侑聖③ (丸子修学館)	43
7	岩下 大悟① (上田千曲)		篠原 康平③ (小海)	44
8	小林 幹太② (蓼科)		西沢 龍紀② (野沢南)	45
9	伏見 陽人③ (佐久長聖)		齊藤 蓮② (上田染谷丘)	46
10	石川 扇紫③ (小海)		丸山 哲平② (野沢南)	47
11	竹前 颯汰① (上田)		滝脇 煌平① (上田)	48
12	高柳 瀧斐① (佐久平)		神津 蒼汰② (上田西)	49
13	駒村 幸成② (野沢北)		荻原 尚也③ (岩村田)	50
14	濱 颯希③ (小諸)		阪井 拓己② (佐久長聖)	51
15	寺尾 竜輝③ (丸子修学館)		両角 隼① (小諸)	52
16	荻原 卓典① (野沢南)		茅野 涼平① (野沢北)	53
17	両角 諒③ (上田東)		小林 蒼天② (上田東)	54
18	青山 弘樹③ (上田染谷丘)		嶋田 佳祐③ (上田)	55
19	井尻 温音② (上田)		丸山 空治③ (小諸商業)	56
20	太田淳之祐③ (上田)		白倉 雄太③ (上田染谷丘)	57
21	塩崎 慧② (上田東)		櫻井 天翔① (軽井沢)	58
22	穴澤 怜久② (軽井沢)		北澤雄大河② (佐久長聖)	59
23	一之瀬 颯① (上田染谷丘)		品田直太郎② (上田)	60
24	武舎 大和③ (小諸)		櫻井 直斗③ (岩村田)	61
25	上野 桜翔② (佐久長聖)		石橋 琉心② (上田千曲)	62
26	田代 幹① (野沢北)		堀 汰地② (丸子修学館)	63
27	藤松 礼於③ (丸子修学館)		岩間 俊忠③ (野沢北)	64
28	畠山 真翔③ (野沢南)		小林 凜輝③ (小諸)	65
29	山寄 翔瑛② (岩村田)		比田井一希② (上田)	66
30	横田 直人② (上田西)		岩松 優真② (佐久平)	67
31	柳澤 力駆③ (上田)		武井 幸誠③ (上田千曲)	68
32	小宮山 巧③ (上田千曲)		國澤 優希① (佐久長聖)	69
33	名取 朋哉③ (小諸)		寺澤 健大② (上田東)	70
34	中澤 駿太② (上田)		打保那千弥① (上田西)	71
35	小林 大斗① (野沢南)		高橋 達也① (野沢南)	72
36	大井 蓮司① (佐久平)		宮澤 拓希③ (上田)	73
37	近藤 光馬③ (佐久長聖)			

1	古屋 耕輝② (小諸商業)	決勝	0	佐藤 祐介③ (上田)	110
64	岩間 俊忠③ (野沢北)	3位決	0	西澤 要明② (上田染谷丘)	74
37	近藤 光馬③ (佐久長聖)	5位決	0	柳澤 彪吾③ (小諸商業)	145

■ 男子シングルス (2)

長野県高校総体 卓球 東信大会

74	西澤 要明② (上田染谷丘)		佐藤 祐介③ (上田)	110
75	福中健太郎① (上田)		野村 翔太① (野沢北)	111
76	永井 陽仁② (上田東)		上原 玄馬② (軽井沢)	112
77	木下 泰自② (野沢北)		渡辺 拓海② (佐久平)	113
78	澤井 優希② (佐久長聖)		秋山 凌太③ (野沢南)	114
79	依田 祐舞② (小諸)		白倉 颯人③ (丸子修学館)	115
80	金井 歩② (上田千曲)		福澤 樹③ (上田)	116
81	倉島 脩太③ (上田西)		南澤 博紀① (上田染谷丘)	117
82	中村 慶① (野沢南)		竹内 渉真③ (佐久長聖)	118
83	星野 颯太③ (佐久平)		木内直太郎③ (岩村田)	119
84	島崎 礼智① (上田)		清水 瑛太① (小諸)	120
85	山浦 力輝① (岩村田)		中嶋 心一① (小諸商業)	121
86	小出 頼舞③ (丸子修学館)		佐々木一太② (上田西)	122
87	林 智雄② (軽井沢)		大久保蒼人② (上田千曲)	123
88	萩原 幹太② (佐久長聖)		高橋 綾斗③ (上田)	124
89	小林 優人① (野沢北)		柳沢 絢人① (上田染谷丘)	125
90	横田 佑斗② (小諸)		成澤 俐空② (丸子修学館)	126
91	倉橋 輝來② (上田)		大塚 恒輝② (野沢南)	127
92	小熊 陽斗③ (小諸商業)		土谷 泰蔵② (野沢北)	128
93	竹内 奏樹② (上田東)		澤 薫音① (小海)	129
94	依田 壮太① (上田染谷丘)		小平 悠② (野沢南)	130
95	井出 康成② (野沢南)		染谷 和輝① (小諸)	131
96	市川 柊士② (上田)		篠原 亮介② (佐久長聖)	132
97	中島 碧唯③ (小諸)		鈴木 裕飛② (上田染谷丘)	133
98	石川 大翔① (小海)		小山 琉之② (岩村田)	134
99	平出 航大① (上田西)		境 来夢① (上田西)	135
100	山口 悦輝③ (上田千曲)		山岸 寛和③ (上田)	136
101	中澤 拓也② (野沢南)		片桐 大誠③ (上田東)	137
102	小林 淳寛③ (丸子修学館)		佐藤 拓海② (野沢南)	138
103	織田信三郎② (上田)		神津 海星① (佐久長聖)	139
104	中澤 春翔③ (野沢北)		宮原 健汰③ (上田)	140
105	小川 諒① (佐久長聖)		北澤 汰牙③ (丸子修学館)	141
106	池田 知英① (上田染谷丘)		小林 丈二② (佐久平)	142
107	渡辺 大響② (佐久平)		菜名 汰希① (上田千曲)	143
108	藤裏 翔太① (岩村田)		稲尾 碧風② (上田西)	144
109	小林倫太郎③ (上田)		柳澤 彪吾③ (小諸商業)	145

37	近藤 光馬③ (佐久長聖)	5~8 決1-1	1	福良 陸斗③ (小諸商業)	38
109	小林倫太郎③ (上田)	5~8 決1-2	0	柳澤 彪吾③ (小諸商業)	145
38	福良 陸斗③ (小諸商業)	7位決	1	小林倫太郎③ (上田)	109

長野県高校総体 卓球 東信大会

令和 5年5月13日
小諸市総合体育館

■ 女子学校対抗

□ 1次リーグ

A	学校名	上田千曲	上田西	野沢北	上田東	勝 敗	順位
①	上田千曲		3 - 0	3 - 2	3 - 0	3 勝 0 敗	1
②	上田西	0 - 3		3 - 2	3 - 1	2 勝 1 敗	2
③	野沢北	2 - 3	2 - 3		3 - 1	1 勝 2 敗	3
④	上田東	0 - 3	1 - 3	1 - 3		0 勝 3 敗	4

試合順 I ①-④,②-③ II ①-③,②-④ III ①-②,③-④

B	学校名	岩村田	小諸商業	上田染谷丘	佐久平総合技術	勝 敗	順位
①	岩村田		2 - 3	3 - 0	3 - 1	2 勝 1 敗	2
②	小諸商業	3 - 2		2 - 3	3 - 1	2 勝 1 敗	1
③	上田染谷丘	0 - 3	3 - 2		0 - 3	1 勝 2 敗	4
④	佐久平総合技術	1 - 3	1 - 3	3 - 0		1 勝 2 敗	3

試合順 I ①-④,②-③ II ①-③,②-④ III ①-②,③-④

C	学校名	上田	野沢南	佐久長聖		勝 敗	順位
①	上田		3 - 0	3 - 0	-	2 勝 0 敗	1
②	野沢南	0 - 3		3 - 0	-	1 勝 1 敗	2
③	佐久長聖	0 - 3	0 - 3		-	0 勝 2 敗	3
④		-	-	-		勝 敗	

試合順 I ①-③ II ②-③ III ①-②

□ 決勝トーナメント (1~6位決定戦)

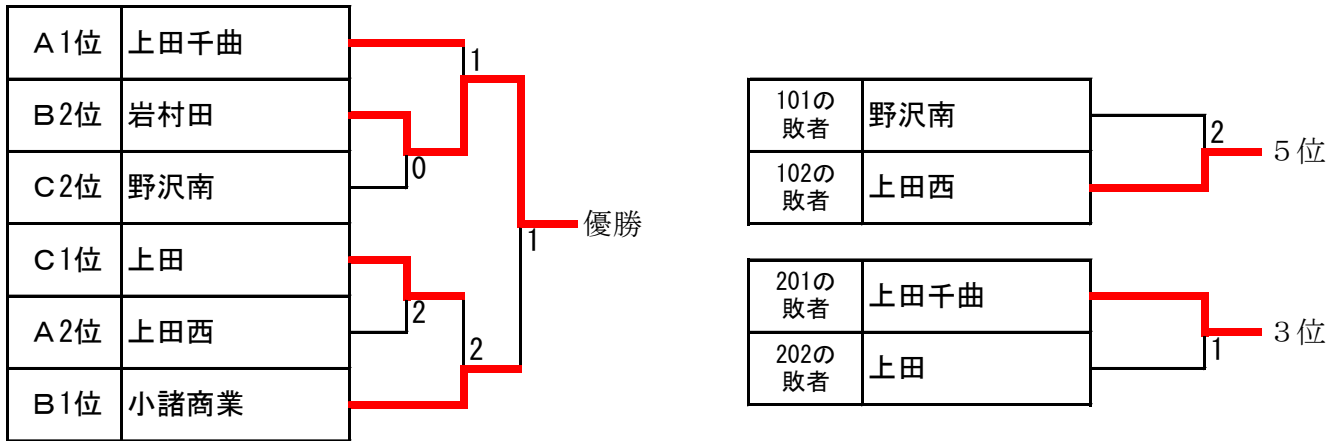

□ 順位決定リーグ (7~8位決定戦)

	学校名	野沢北	佐久平	佐久長聖	勝 敗	順位
①A3位	野沢北		2 - 3	3 - 0	1 勝 1 敗	2
②B3位	佐久平総合技術	3 - 2		3 - 1	2 勝 0 敗	1
③C3位	佐久長聖	0 - 3	1 - 3		0 勝 2 敗	3

試合順 I ①-③ II ②-③ III ①-②

1 位	岩村田	2 位	小諸商業	3 位	上田千曲	4 位	上田
5 位	上田西	6 位	野沢南	7 位	佐久平総合技術	8 位	野沢北

■ 女子シングルス

長野県高校総体 卓球 東信大会

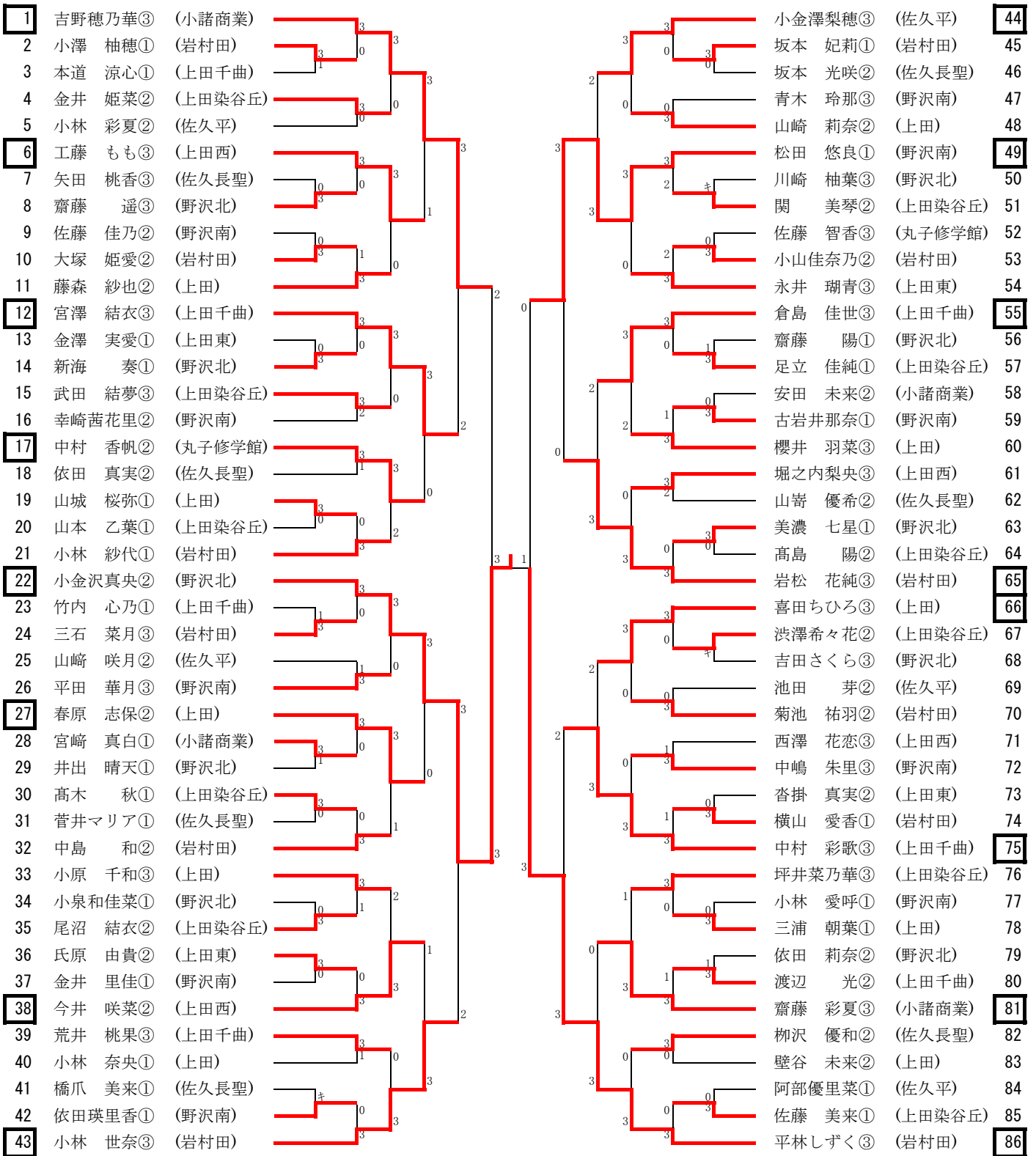

1	吉野穂乃華③ (小諸商業)	3位決	2	松田 悠良① (野沢南)	49
12	宮澤 結衣③ (上田千曲)	5~8 決1-1	2	小林 世奈③ (岩村田)	43
65	岩松 花純③ (岩村田)	5~8 決1-2	1	中村 彩歌③ (上田千曲)	75
43	小林 世奈③ (岩村田)	5位	2	中村 彩歌③ (上田千曲)	75
12	宮澤 結衣③ (上田千曲)	7位	1	岩松 花純③ (岩村田)	65

令和5年度長野県総合体育大会東信大会バドミントン競技 男子学校対抗

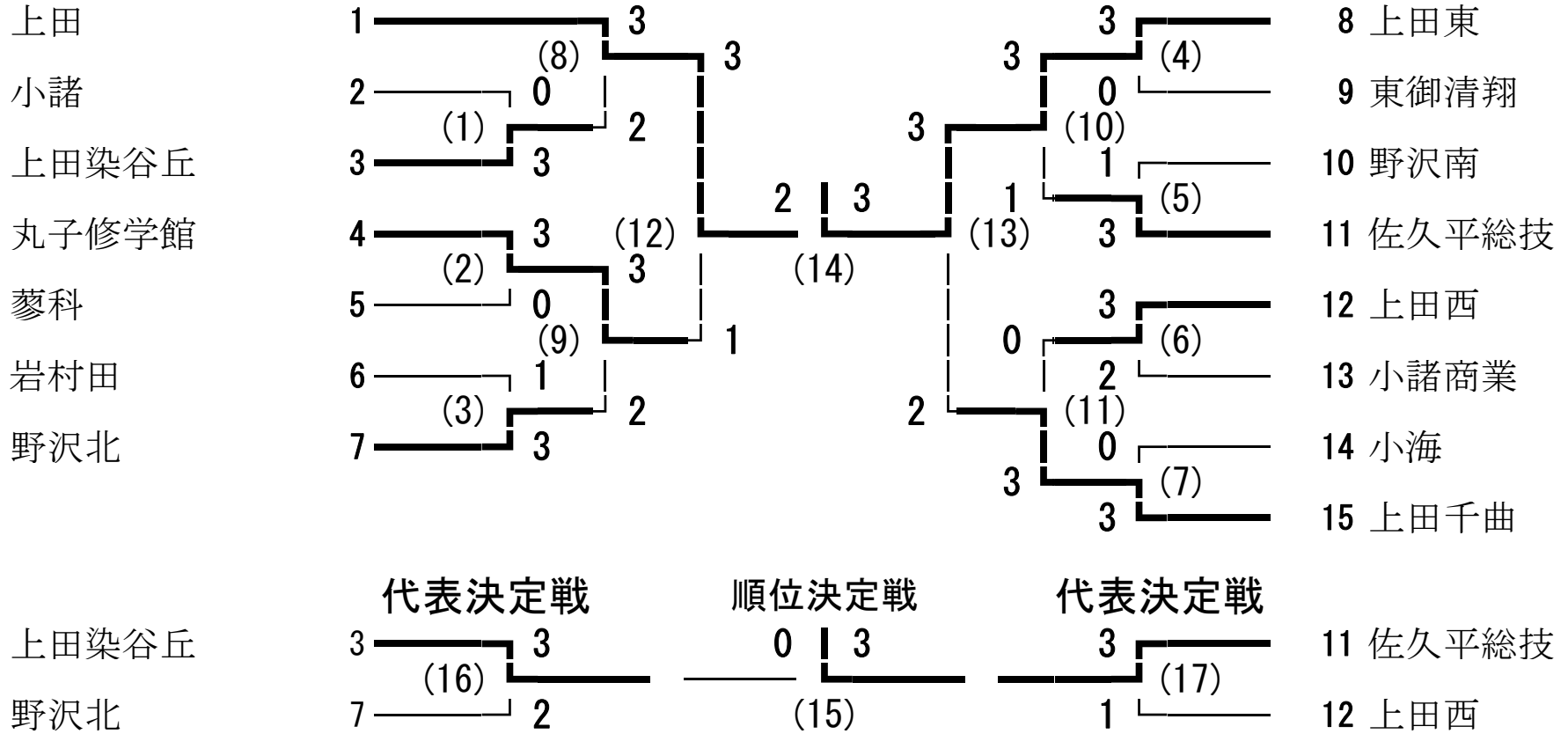

令和5年度長野県総合体育大会東信大会バドミントン競技 男子シングルス

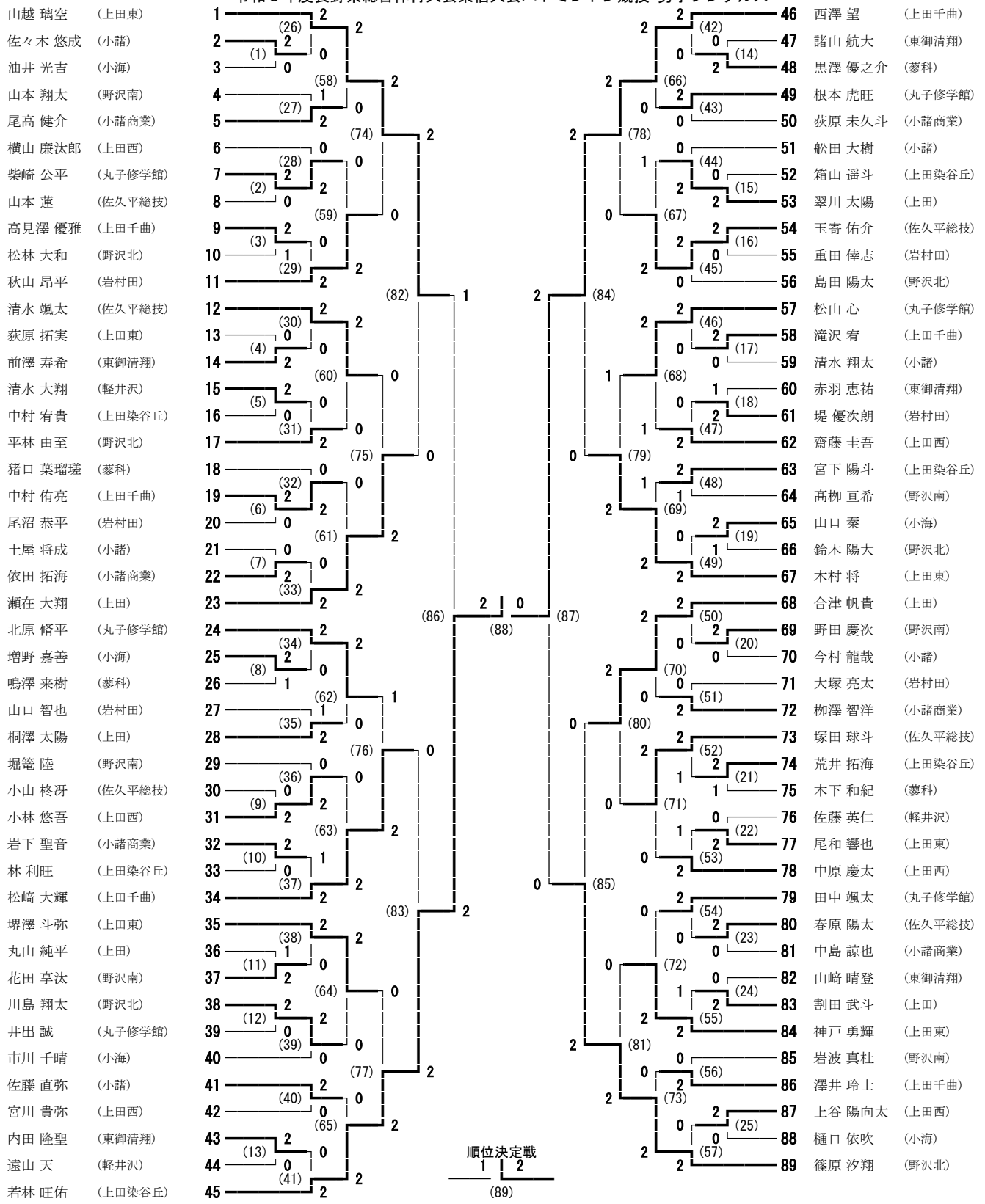

令和5年度長野県総合体育大会東信大会バドミントン競技 男子ダブルス

- 瀬在 大翔・合津 帆貴 (上田)
- 村木 大志・森下 耀 (丸子修学館)
- 宮田 悠永・井出 響 (野沢北)
- 重田 倭志・尾沼 恭平 (岩村田)
- 山口 和也・滝沢 宥 (上田千曲)
- 樋口 依吹・油井 光吉 (小海)
- 前澤 寿希・赤羽 恵祐 (東御清翔)
- 荻原 拓実・足立 宗志郎 (上田東)
- 岩波 真杜・野田 慶次 (野沢南)
- 船田 大樹・佐藤 直弥 (小諸)
- 荒井 拓海・林 利旺 (上田染谷丘)
- 山本 蓮・春原 陽太 (佐久平総技)
- 小林 悠吾・高野 悠生 (上田西)
- 松崎 大輝・澤井 玲士 (上田千曲)
- 黒澤 優之介・小野澤 有馬 (蓼科)
- 清水 大翔・佐藤 英仁 (軽井沢)
- 尾高 健介・柳澤 智洋 (小諸商業)
- 山口 智也・大塚 亮太 (岩村田)
- 近藤 大翔・若林 千翼 (上田)
- 松山 心・北原 脩平 (丸子修学館)
- 玉寄 佑介・小山 柊牙 (佐久平総技)
- 山本 翔太・花田 享汰 (野沢南)
- 宮川 貴弥・舟久保 和也 (上田西)
- 篠原 汐翔・水野 楓太 (野沢北)
- 中村 宥貴・箱山 遥斗 (上田染谷丘)
- 今村 龍哉・戸谷 海斗 (小諸)
- 山越 璃空・神戸 勇輝 (上田東)

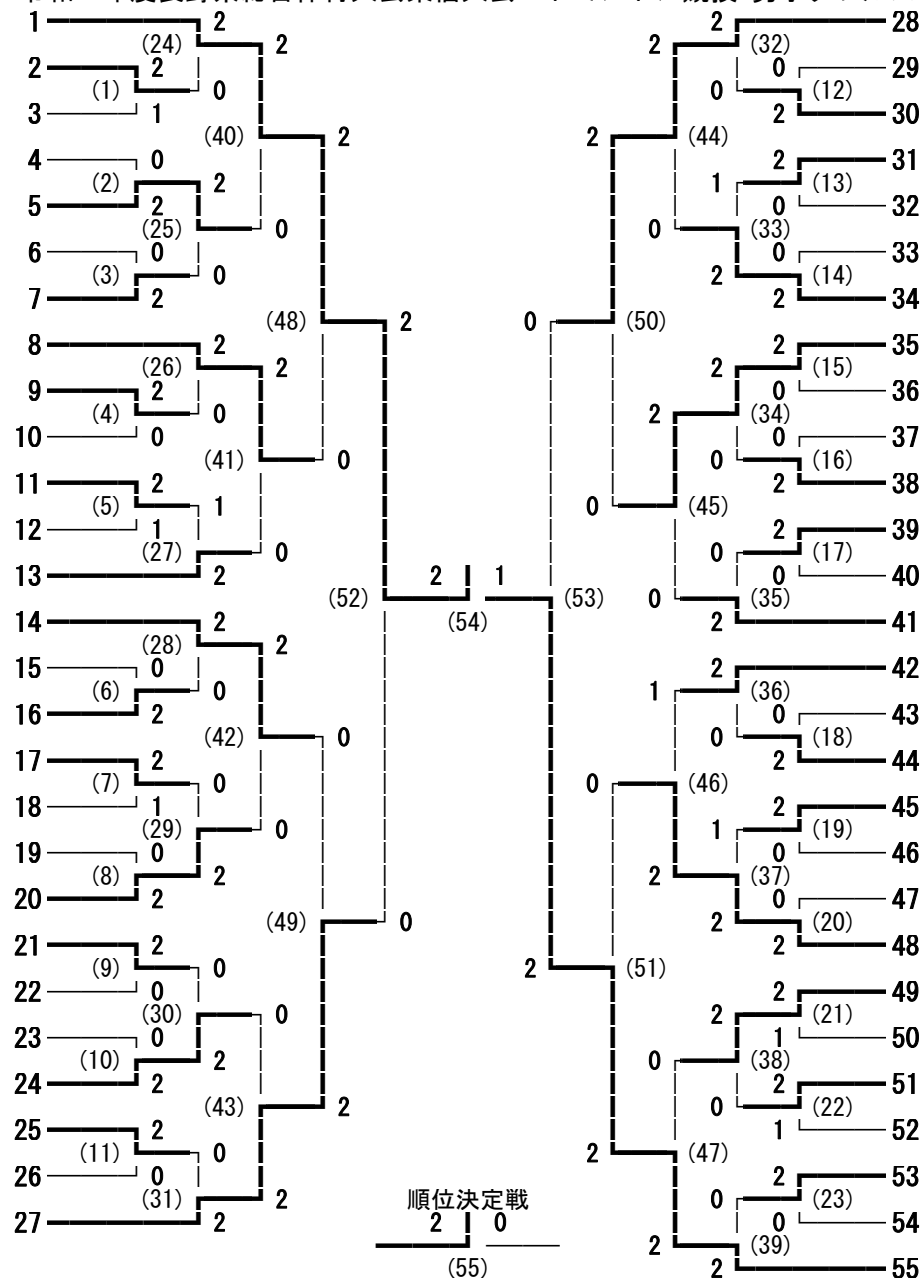

- 中村 侑亮・西澤 望 (上田千曲)
- 由井 孝樹・青地 勇人 (佐久平総技)
- 横山 廉汰郎・上谷 陽向太 (上田西)
- 小宮山 真優・田中 颯太 (丸子修学館)
- 有井 颯輝・佐藤 大夢 (小諸)
- 川島 翔太・鈴木 陽大 (野沢北)
- 小林 倭和・秋山 昂平 (岩村田)
- 木村 将・松澤 虎太郎 (上田東)
- 湯本 瑛仁・清住 唯斗 (上田染谷丘)
- 中島 諒也・依田 拓海 (小諸商業)
- 堀籠 陸・高柳 亘希 (野沢南)
- 市川 千晴・山口 泰 (小海)
- 鳴澤 来樹・上野 元暉 (蓼科)
- 桐澤 太陽・翠川 太陽 (上田)
- 中原 慶太・齋藤 圭吾 (上田西)
- 小嶋 智暉・小林 遼紀 (上田千曲)
- 関 健太・松林 大和 (野沢北)
- 猪口 葉瑠瑤・木下 和紀 (蓼科)
- 清水 翔太・土屋 将成 (小諸)
- 神津 海翔・島山 和 (岩村田)
- 清水 颯太・塚田 球斗 (佐久平総技)
- 堺澤 斗弥・古川 翔 (上田東)
- 山崎 晴登・内田 隆聖 (東御清翔)
- 岩下 聖音・荻原 未久斗 (小諸商業)
- 柴崎 公平・飯嶋 琉夢 (丸子修学館)
- 割田 武斗・矢島 成深 (上田)
- 新津 隼・田村 諒太 (野沢南)
- 若林 旺佑・宮下 陽斗 (上田染谷丘)

令和5年度長野県総合体育大会東信大会バドミントン競技 女子学校対抗

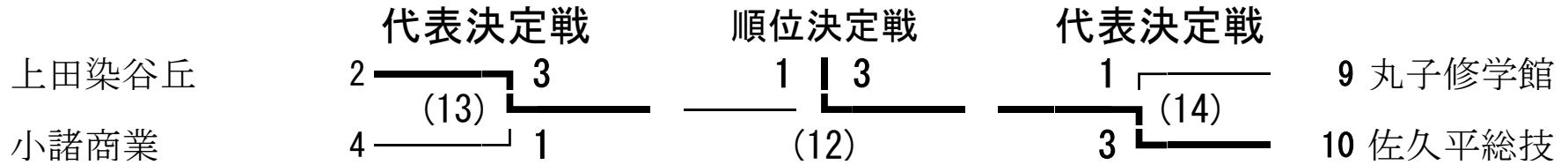
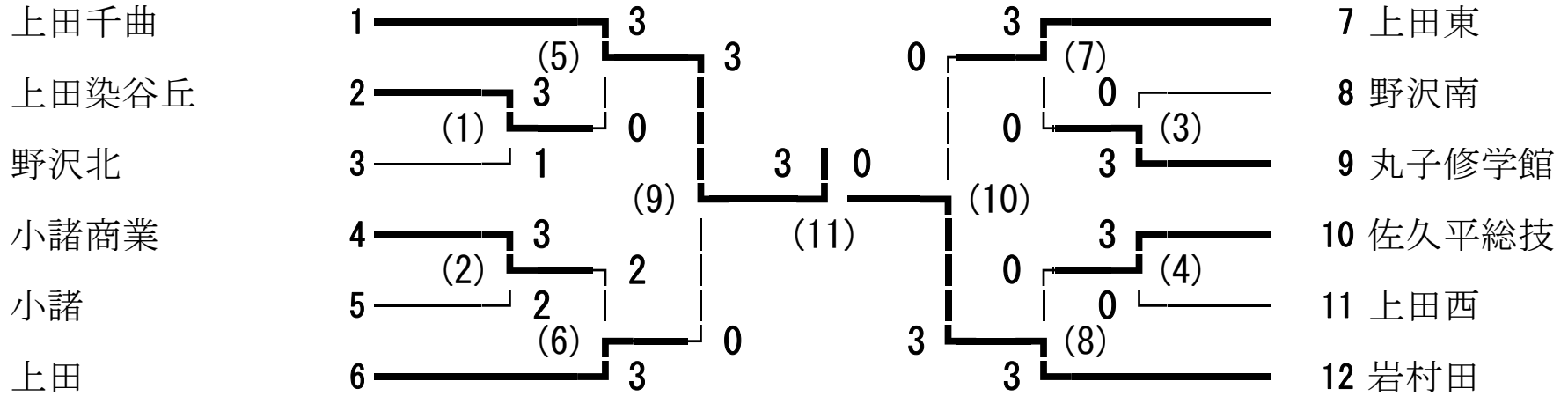

令和5年度長野県総合体育大会東信大会バドミントン競技 女子シングルス

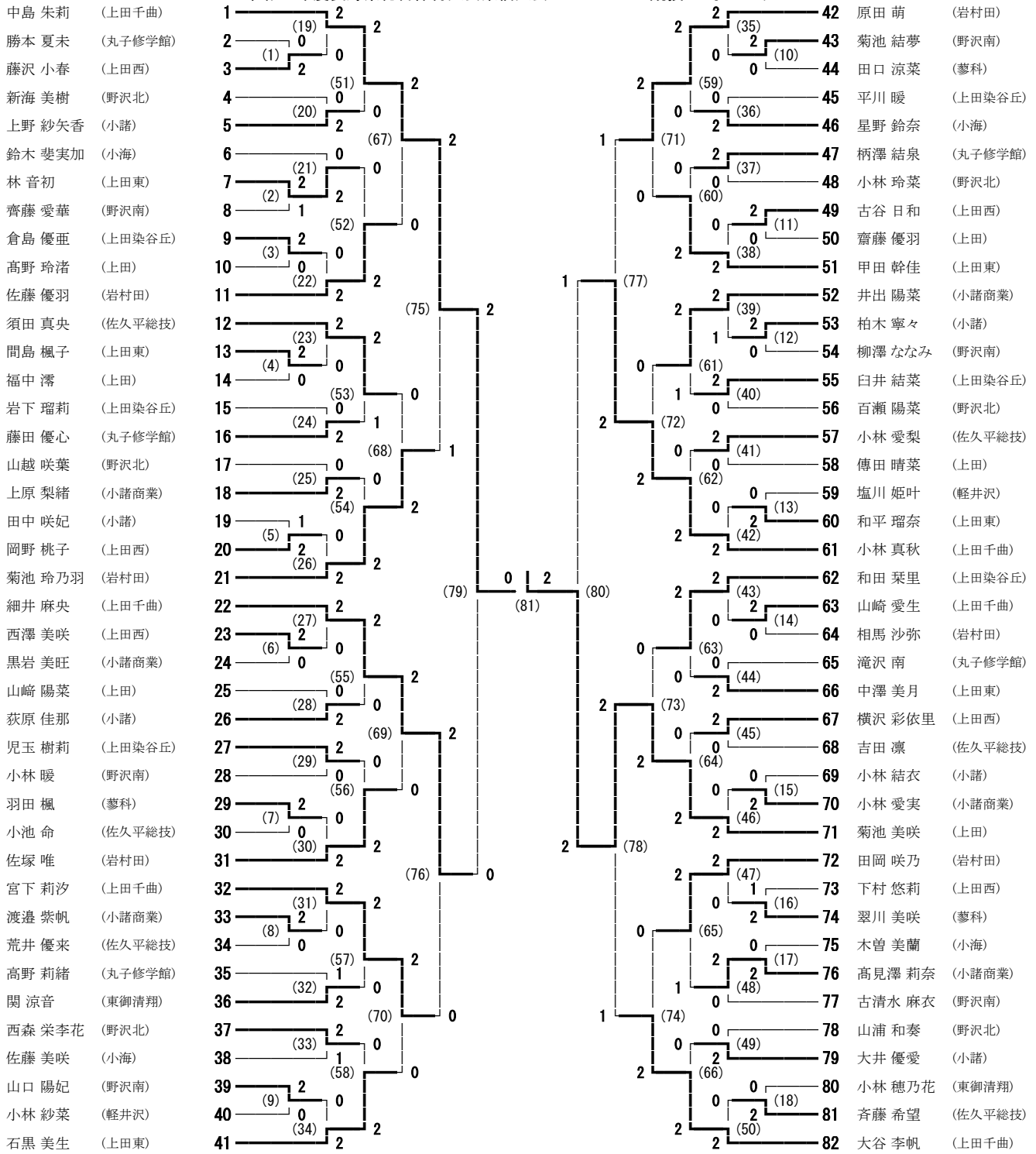

令和5年度長野県総合体育大会東信大会バドミントン競技 女子ダブルス

- 大谷 李帆・鈴木 れな (上田千曲)
- 駒木 理乃・翠川 美咲 (蓼科)
- 土屋 遼佳・菊池 結夢 (野沢南)
- 和平 瑠奈・林 音初 (上田東)
- 百瀬 陽菜・山浦 和奏 (野沢北)
- 佐藤 優羽・相馬 沙弥 (岩村田)
- 井出 陽菜・小林 愛実 (小諸商業)
- 福中 滯・宮下 姫花 (上田)
- 横沢 彩依里・西澤 美咲 (上田西)
- 土屋 侑乃・柳沢 春那 (小諸)
- 宮澤 唯月・山川 遥世 (上田染谷丘)
- 須田 真央・相場 乙蒼 (佐久平総技)
- 細井 麻央・宮下 莉汐 (上田千曲)
- 小池 命・荒井 優来 (佐久平総技)
- 鈴木 斐実加・星野 鈴奈 (小海)
- 柏木 寧々・小林 結衣 (小諸)
- 戸堀 佑美・桑田 葵衣 (上田)
- 中澤 美月・間島 楓子 (上田東)
- 南波 亜希・平川 暖 (上田染谷丘)
- 古谷 日和・岡野 桃子 (上田西)
- 藤田 優心・柄澤 結泉 (丸子修学館)
- 出浦 春妃・木内 希歩 (野沢北)
- 山口 陽妃・岩松 春花 (野沢南)
- 佐塚 唯・田岡 咲乃 (岩村田)

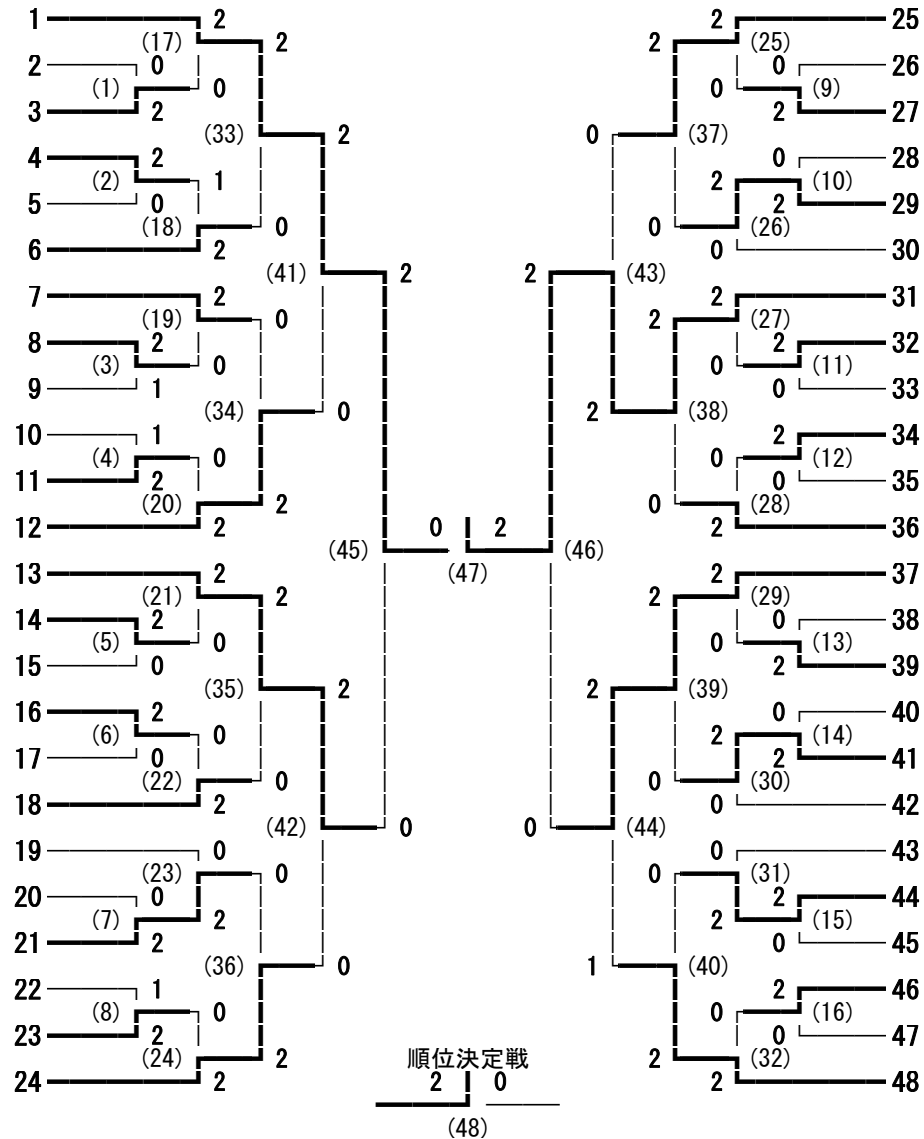

- 菊池 玲乃羽・原田 萌 (岩村田)
- 関 涼音・小林 穂乃花 (東御清翔)
- 下村 悠莉・藤沢 小春 (上田西)
- 柳澤 ななみ・齊藤 愛華 (野沢南)
- 田中 咲妃・大井 優愛 (小諸)
- 渡邊 紫帆・高見澤 莉奈 (小諸商業)
- 小林 真秋・中島 朱莉 (上田千曲)
- 西島 花映・臼井 莉奈 (上田染谷丘)
- 山越 咲葉・西森 栄李花 (野沢北)
- 堀内 涼華・北沢 里菜 (上田東)
- 傳田 晴菜・横山 優香 (上田)
- 高野 莉緒・滝沢 南 (丸子修学館)
- 甲田 幹佳・石黒 美生 (上田東)
- 新海 美樹・小林 玲菜 (野沢北)
- 山崎 愛生・宮島 愛来 (上田千曲)
- 小林 暖・古清水 麻衣 (野沢南)
- 岩下 瑠莉・倉島 優亜 (上田染谷丘)
- 小林 愛梨・吉田 凜 (佐久平総技)
- 黒岩 美旺・吉澤 文音 (小諸商業)
- 荻原 佳那・上野 紗矢香 (小諸)
- 羽田 楓・田口 涼菜 (蓼科)
- 上原 由衣・岩間 心美 (岩村田)
- 塩川 姫叶・小林 紗菜 (軽井沢)
- 山崎 陽菜・菊池 美咲 (上田)

2023/5/13

伊那市サンビレッジ体育館

令和5年度 長野県高等学校総合体育大会東信大会

新体操競技

団体フープ5

順位	学校名	D 得点	Ea	E 得点	減点	得点
1	野沢南高校	3. 9 0 0	3. 2 0 0	2. 2 5 0		9. 3 5 0

女子個人総合

順位	氏名	学校名	学年	ボール	順	クラブ	順	総合得点
1	横須賀 さくら	野沢南	2	7.800	1	8.300	1	16.100
2	高見澤 凜南	野沢南	2	7.800	1	7.750	2	15.550
3	大森 優花	野沢南	2	7.650	3	7.600	3	15.250
4	山越 紅葉	野沢南	3	7.250	5	7.350	4	14.600
OP	浅野 晴	野沢南	3	7.650	3			7.650

種目別ボール

順位	氏名	学校名	Db	Da	D 得点	A 得点	E 得点	減点	得点
1	高見澤 凜南	野沢南	0.2	0.2	0.400	3.800	3.600		7.800
1	横須賀 さくら	野沢南	0.6	0.6	1.200	3.600	3.000		7.800
3	浅野 晴	野沢南	0.2	0.4	0.600	3.550	3.500		7.650
3	大森 優花	野沢南	0.4	0.4	0.800	3.900	2.950		7.650
5	山越 紅葉	野沢南	0.6	0.1	0.700	3.750	3.100	0.30	7.250

種目別クラブ

順位	氏名	学校名	Db	Da	D 得点	A 得点	E 得点	減点	得点
1	横須賀 さくら	野沢南	0.6	0.8	1.400	3.550	3.350		8.300
2	高見澤 凜南	野沢南	0.0	0.1	0.100	3.550	4.100		7.750
3	大森 優花	野沢南	0.4	0.6	1.000	3.550	3.050		7.600
4	山越 紅葉	野沢南	0.7	0.6	1.300	3.450	2.700	0.10	7.350

立順	校名	監督	立順	選手名	学年	交代	一回戦				交代	二回戦				競射	順位
							1	2	3	4		1	2	3	4		
1	上田東B	西原志保	1	関野月奈	2		×	○	○	○		○	×	×	×		
			2	堀内花	3		×	×	×	×		×	○	×	×		
			3	坂口胡春	3		○	○	×	×		×	×	○	○		
			4	西澤凜	3		×	×	×	○		○	×	×	×		
			5	金子未夢	3		○	×	×	○		×	○	×	×		
			6	-		計	8				計	6				合計	14
			7	-													
2	佐久長聖B	金原正	1	今井唯翔	2		×	○	×	×		×	○	×	×		
			2	松野莉子	2	6	×	×	×	×		×	×	×	×		
			3	北原愛子	2		×	×	×	○		×	×	×	×		
			4	石井千草	2		×	×	×	×		×	×	×	×		
			5	篠原聖奈	3		×	×	○	×		×	×	×	×		
			6	柏原佳奈	2	計	3				計	1				合計	4
			7	-													
3	野沢北B	小出一也	1	柳澤葵	2		○	×	×	×		×	○	×	×		
			2	依田心結	3		○	×	×	×		×	×	×	×		
			3	高柳美月	2		×	×	○	○		×	×	×	×		
			4	渡邊波音	2		×	×	○	×		×	×	×	×		
			5	松本舞香	3		×	×	×	×		×	×	○	×		
			6	上野優奈	2	計	5				計	2				合計	7
			7	成澤栞桜	2												
4	野沢南B	市川尚智	1	野水麻子	2		×	×	○	×		×	×	×	○		
			2	藤田涼花	2		×	○	×	×		×	×	○	×		
			3	木継愛寧	2		×	×	×	○		×	×	×	×		
			4	上田玲歌	3		×	×	×	×		×	×	○	×		
			5	新海実佑	2		×	○	○	○		○	×	○	×		
			6	植松珠寿音	3	計	6				計	5				合計	11
			7	櫻井凜音	2												
5	上田染谷丘B	横関汀	1	成澤心愛	3		×	×	○	×		○	×	×	○		
			2	坂口琴美	3		×	×	×	×		×	×	×	×		
			3	木村夏希	2		×	×	×	×		×	×	○	○		
			4	藤極ねね	2		×	×	×	○		×	×	×	○		
			5	横山愛莉	3		○	×	×	○		×	×	×	○		
			6	長谷川寛奈	3	計	4				計	6				合計	10
			7	清水日菜乃	3												
6	上田B	小林賢太郎	1	五十嵐万葉	3	7	×	×	○	○		×	○	×	×		
			2	丸山優衣	3		×	×	×	×		×	○	×	○		
			3	水出百音	2		×	×	○	○		×	×	○	○		
			4	平居未羽	3		○	×	×	○		○	×	×	○		
			5	荒井優花	3		×	○	○	×		×	○	×	×		
			6	高井友夏里	2	計	8				計	8				合計	16
			7	福島葵	2												

立順	校名	監督	立順	選手名	学年	交代	一回戦				交代	二回戦				競射	順位	
							1	2	3	4		1	2	3	4			
7	岩村田B	羽田和幸	1	山浦 倅	3		○	×	×	×		×	×	×	○	2		
			2	柳澤 嘉乃	3	6	×	×	○	○		×	○	×	×			
			3	澤井 梓	2	7	×	×	○	×		○	○	○	×			
			4	加藤 歩乃	2		○	×	×	○		○	×	○	×			
			5	小野寺 舞	2		○	○	○	×		×	○	○	○			
			6	今井 心音	2	計	9				計	10					合計	19
			7	加藤 楓華	2													
8	上田東A	西原志保	1	遠江 優	3		×	×	×	○		○	×	○	×	6		
			2	野中 ゆうき	2		×	×	×	○		×	○	×	○			
			3	北澤 葵	2		○	○	×	×		×	×	○	×			
			4	田中 月渚	3		×	○	×	×	6	×	×	×	×			
			5	黒澤 萌	3		×	○	○	×		○	×	×	○			
			6	満木 優希	3	計	7				計	7					合計	14
			7	-														
9	佐久長聖A	金原正	1	関戸 葉奈瑛	3		○	○	×	○		○	○	○	○	5		
			2	安松 はるな	3		○	×	×	○		×	×	○	×			
			3	戸堀 華緒	3		×	○	×	×		×	○	○	×			
			4	山浦 珠由	3		×	×	×	○		○	×	×	×			
			5	中村 小紅	3		×	○	×	×		×	×	×	○			
			6	半澤 知怜	2	計	8				計	9					合計	17
			7	-														
10	野沢北A	小出一也	1	三辻 颯海	2		×	×	×	×		×	×	×	×			
			2	小林 花音	2		×	×	○	×		×	○	×	×			
			3	半田 稚捺	3		×	○	×	×		×	×	○	×			
			4	加藤 聖菜	2	6	×	○	×	×		×	×	×	○			
			5	水上 茉夕	3		×	×	×	×		×	×	×	×			
			6	柳沢 満帆	2	計	3				計	3					合計	6
			7	大井 悠歌	2													
11	小諸	山浦良人	1	金子 真菜	3		×	○	○	×		○	×	×	×			
			2	行田 莓花	2		×	×	×	×		○	×	○	×			
			3	青木 すみれ	2		×	×	○	×		○	○	×	○			
			4	柏木 絢音	2		×	×	○	×	6	×	×	×	×			
			5	百瀬 杏	3	6	×	×	×	×		○	×	○	×			
			6	大山 美海	2	計	4				計	8					合計	12
			7	-														
12	野沢南A	市川尚智	1	桜庭 千聖	3		×	×	×	×	6	×	×	×	×			
			2	新井 愛雪	3		○	○	×	×		×	×	×	×			
			3	関 歩乃実	3		×	×	×	×	7	×	○	×	×			
			4	美齊 津利奈	3		×	×	×	×		×	×	×	×			
			5	中澤 ちひろ	3		×	×	○	×		×	○	×	○			
			6	青木 さくら	3	計	3				計	3					合計	6
			7	小林 百花	3													

立順	校名	監督	立順	選手名	学年	交代	一回戦				交代	二回戦				競射	順位	
							1	2	3	4		1	2	3	4			
13	佐久平総合	今井美咲	1	辰巳天翔	3		×	×	×	○		○	×	×	×			
			2	市川愛柳	3		×	×	×	○		×	×	×	×			
			3	木内美羽	3		×	×	○	×		×	×	×	×			
			4	白川南菜美	3	7	×	×	○	×	6	×	○	×	×			
			5	安藤早乃花	3		○	×	×	○		×	×	○	×			
			6	浅川陽菜	2	計	6				計	3				合計	9	
			7	佐藤優奈	2													
14	上田千曲	中宮悟	1	磯部真緒	3		○	×	○	×		×	○	○	×			
			2	山口心愛	2		×	×	×	×		×	×	×	○			
			3	菊池優花	2		○	×	×	×		×	×	×	×			
			4	鮎澤優香	2													
			5	内山真綸	2		×	×	×	×		○	×	×	×			
			6	-		計	3				計	4				合計	7	
			7	-														
15	上田染谷丘A	横関汀	1	高橋愛埜	3		○	×	×	○		○	×	×	×	○	×	
			2	田中紗奈	3		×	○	×	○		○	×	○	×	○	×	
			3	伊東美羽	3		×	×	×	○		×	×	×	○	×	×	
			4	満木彩絵	3		○	×	×	○		×	×	×	×	×	×	
			5	亀井寧	2		○	×	○	×		○	○	○	○	○	○	×
			6	田村菜々美	3	計	9				計	8				合計	17	
			7	柳澤心奈	3													
16	上田A	小林賢太郎	1	齋藤加奈	3		×	○	○	○		○	○	○	○			
			2	古川あゆみ	3		×	○	○	○		○	○	×	○			
			3	小林芽衣	3		×	○	○	○		×	○	×	×			
			4	安藤葉月	3		○	×	×	×		×	○	×	×			
			5	和田茜音	3		×	○	×	×		×	○	○	×			
			6	宮嶋李珠羽	2	計	11				計	11				合計	22	
			7	志津田幸愛	3													
17	小諸商業	小池綾	1	伊藤樹里	2		○	○	○	○		×	○	○	○	○	○	
			2	尾沼優菜	2		×	○	○	×		×	×	○	×	×	×	
			3	臼田結	3		×	○	×	×		×	○	×	×	×	×	
			4	日向菜穂	3		○	×	×	○		×	×	×	×	○	×	
			5	中條美織	3		×	○	×	○		×	×	×	○	○	×	
			6	椛島うた	2	計	11				計	6				合計	17	
			7	武井七海	2													
18	岩村田A	羽田和幸	1	末廣さわ	3		×	×	×	×		○	×	×	○			
			2	堀内結裡	3		○	×	○	×		×	○	×	○			
			3	谷津琉那	2		○	×	×	×		○	○	×	○			
			4	小平伊紗	3	7	○	×	×	×		○	○	○	×			
			5	佐々木愛李	3		×	×	×	×		○	×	○	×			
			6	高橋里奈	3	計	4				計	12				合計	16	
			7	松田桃花	3													

立順	校名	選手名	学年	一回戦				二回戦				計	競射	順位				
				1	2	3	4	1	2	3	4							
1	上田	若林美緒	2	×	×	×	×	×	○	×	×	1						
2	上田染谷丘	倉嶋滯	2	×	×	×	○	×	×	×	×	1						
3	岩村田	田尻聖奈	2	×	×	○	×	×	×	×	×	1						
4	野沢北	柳澤日和	2	×	×	×	×	×	×	×	×	0						
5	上田	宮澤優花	2	×	○	×	×	×	×	×	×	1						
6	野沢南	野水麻子	2	○	×	×	×	○	○	×	×	3						
7	上田染谷丘	服部愛	2									0						
8	佐久長聖	柏原佳奈	2	×	×	○	×	×	×	×	×	1						
9	上田東	北澤葵	2	×	○	×	○	×	×	×	○	3						
10	上田	高柳乃愛	2	×	×	×	×	×	×	×	×	0						
11	岩村田	高橋里奈	3	×	×	○	×	×	○	×	×	2						
12	野沢北	藤森咲帆	3	×	×	○	×	×	×	×	×	1						
13	上田染谷丘	森田麻央	2	×	×	×	×	×	×	×	×	0						
14	上田	市川華子	2	×	×	×	×	○	×	×	×	1						
15	野沢南	櫻井凜音	2	×	×	×	×	×	×	×	○	1						
16	小諸商業	柁島うた	2	×	○	×	×	×	×	×	×	1						
17	佐久平総合	辰巳天翔	3	×	×	×	×	×	○	×	×	1						
18	岩村田	加藤歩乃	2	○	×	×	○	×	×	×	○	3						
19	野沢北	杉田風華	2	×	×	×	×	×	×	×	×	0						
20	上田	武居茉莉花	3	×	×	×	×	×	○	×	×	1						
21	上田染谷丘	中山凜桜	2	×	○	×	○	○	○	×	○	5	×	×	○	×	×	6
22	小諸	青木すみれ	2	○	○	×	○	×	×	○	○	5	○				3	
23	佐久長聖	松野莉子	2	×	×	×	×	×	×	×	×	0						
24	上田東	関野月奈	2									0						
25	上田	宮入晶紀	2	×	○	○	×	×	×	×	×	2						
26	上田千曲	鮎澤優香	2	×	×	×	×	○	×	○	×	2						
27	野沢南	井出媛香	2	×	○	○	×	×	○	×	×	3						
28	上田染谷丘	藤極ねね	2	×	○	×	×	○	×	×	○	3						
29	岩村田	柳澤嘉乃	3	×	×	×	×	×	×	×	×	0						
30	野沢北	荻原未来	2									0						
31	上田	金井在	3	×	×	×	○	×	×	×	×	1						
32	上田染谷丘	峰村栞彩	2	×	○	×	×	×	×	○	×	2						
33	佐久長聖	石井千草	2	×	×	×	×	×	×	×	×	0						
34	上田	廣瀬花英	3	×	×	○	×	○	×	×	×	2						
35	岩村田	廣川姫名乃	2	○	×	○	×	×	×	×	×	2						
36	野沢北	城田優月	3	×	×	×	×	○	○	×	×	2						
37	野沢南	新海実佑	2	×	○	○	×	○	○	×	×	4						
38	上田東	野中ゆうき	2	×	×	×	○	×	○	×	○	3						
39	小諸商業	武井七海	2	×	×	○	×	○	×	×	○	3						
40	佐久平総合	市川愛椰	3	×	×	×	×	×	×	×	×	0						
41	上田	市場日菜	2	×	×	×	×	×	×	○	×	1						
42	上田染谷丘	常田咲希	2	×	○	○	○	×	○	○	×	5	×	×	○	×	×	
43	岩村田	加藤楓華	2	×	×	○	×	×	×	×	×	1						
44	野沢北	成澤栞桜	2	×	×	×	×	×	×	×	×	0						
45	上田	松田歩由菜	3	×	×	×	○	×	○	×	×	2						
46	上田染谷丘	木村夏希	2	×	×	×	○	×	×	○	○	3						
47	野沢南	木継愛寧	2	×	×	×	×	×	×	×	×	0						
48	小諸	大山美海	2	×	○	×	×	×	×	×	×	1						

立順	校名	選手名	学年	一回戦				二回戦				計	競射	順位
				1	2	3	4	1	2	3	4			
49	丸子修学館	東方 凜星	1	×	×	×	×	×	×	×	×	0		
50	佐久長聖	北原 愛子	2	×	×	×	○	×	○	×	○	3		
51	上田	佐藤 帆華	3	×	×	×	○	×	×	○	×	2		
52	上田東	黒澤 萌	3	×	×	×	×	○	×	○	×	2		
53	岩村田	関 一葉	2	×	○	×	○	○	×	×	○	4		
54	野沢北	上野 優奈	2	×	×	×	×	○	×	×	×	1		
55	上田染谷丘	亀井 寧	2	○	○	○	○	○	○	×	×	6		2
56	上田	小池 咲愛	2	×	○	○	×	○	○	×	×	4		
57	上田千曲	山口 心愛	2	×	×	×	○	○	×	×	×	2		
58	野沢南	藤田 涼花	2	×	○	○	×	×	×	×	×	2		
59	上田染谷丘	河野 遥	2	×	×	×	×	○	×	×	×	1		
60	佐久長聖	今井 唯翔	2	×	×	×	×	×	×	×	○	1		
61	上田	湯浅 美南	2	×	×	×	×	×	×	×	×	0		
62	岩村田	谷津 琉那	2	○	×	○	×	×	×	×	×	2		
63	野沢北	大井 悠歌	2	×	×	○	×	×	×	×	×	1		
64	小諸商業	日向 菜穂	3	○	×	○	×	×	×	○	×	3		
65	佐久平総合	木内 美羽	3	×	×	×	×	×	×	×	×	0		
66	上田	勝山 優月	2	○	×	○	×	×	×	×	○	3		
67	上田東	田中 月渚	3	○	○	○	×	×	×	○	○	5	○	5
68	上田染谷丘	伊東 美羽	3	×	×	×	×	×	×	×	○	1		
69	野沢南	青木 さくら	3	○	×	×	×	×	×	○	×	2		
70	岩村田	小平 伊紗	3	×	×	×	×	×	×	×	○	1		
71	野沢北	柳沢 満帆	2	×	×	×	×	×	×	×	×	0		
72	上田	佐藤 せら	2	×	×	×	×	○	×	×	○	2		
73	上田染谷丘	田村 菜々美	3	×	×	○	×	×	×	×	×	1		
74	小諸	柏木 絢音	2	×	×	×	×	×	×	×	×	0		
75	佐久長聖	半澤 知怜	2	×	×	×	×	○	○	×	×	2		
76	上田	小松 真結	2	○	×	×	×	○	×	×	×	2		
77	岩村田	松田 桃花	3	×	×	×	×	×	×	×	○	1		
78	野沢北	柳澤 葵	2	×	×	×	×	×	×	×	×	0		
79	野沢南	小林 百花	3	○	×	×	×	○	×	×	×	2		
80	上田染谷丘	坂口 琴美	3	○	×	○	○	×	×	×	○	4		
81	上田東	坂口 胡春	3	×	×	×	×	×	×	×	×	0		
82	上田	宮下 小牧	2	×	○	○	○	×	×	×	×	3		
83	小諸商業	尾沼 優菜	2	×	×	×	○	○	×	○	○	4		
84	佐久平総合	白川 南菜美	3									0		
85	岩村田	山浦 倅	3	×	×	○	○	×	○	○	×	4		
86	野沢北	依田 心結	3	×	×	×	×	○	×	×	×	1		
87	上田	福島 葵	2	○	×	○	×	×	×	○	○	4		
88	上田染谷丘	柳澤 心奈	3	×	×	×	×	×	○	○	×	2		
89	佐久長聖	篠原 聖奈	3	×	×	×	×	×	○	○	×	2		
90	上田千曲	内山 真綸	2	×	×	×	×	×	×	×	○	1		
91	野沢南	中澤 ちひろ	3	×	×	×	○	×	×	×	×	1		
92	上田	高井 友夏里	2	○	×	○	×	○	×	×	×	3		
93	上田染谷丘	成澤 心愛	3	×	○	×	×	×	×	×	×	1		
94	岩村田	小野 寺舞	2	×	○	×	○	×	×	○	○	4		
95	野沢北	高柳 美月	2	×	×	○	×	×	×	○	×	2		
96	上田東	堀内 花	3	○	×	×	×	×	×	×	○	2		

立順	校名	選手名	学年	一回戦				二回戦				計	競射	順位
				1	2	3	4	1	2	3	4			
97	上田	宮嶋李珠羽	2	×	×	×	×	×	×	×	○	1		
98	上田染谷丘	小泉真央	3	×	○	×	○	×	×	×	×	2		
99	野沢南	植松珠寿	3	×	×	×	○	×	×	×	×	1		
100	小諸	行田莓花	2	×	×	○	×	×	○	×	×	2		
101	丸子修学館	宮下美玖	2	×	×	×	×	×	×	×	○	1		
102	佐久長聖	山浦珠由	3	○	×	×	×	×	○	○	×	3		
103	上田	志津田幸愛	3	○	×	×	○	×	○	○	×	4		
104	岩村田	末廣さわ	3	×	○	×	×	×	×	×	×	1		
105	野沢北	渡邊波音	2	○	×	×	×	×	×	○		2		
106	上田染谷丘	高橋愛埜	3	×	○	×	×	○	×	×	○	3		
107	上田	平居未羽	3	×	×	○	×	×	×	×	×	1		
108	小諸商業	臼田結	3	×	○	○	○	○	×	×	○	5	○	4
109	佐久平総合	安藤早乃花	3	×	○	×	×	×	×	×	○	2		
110	上田東	満木優希	3	×	○	×	○	×	×	○	×	3		
111	野沢南	上田玲歌	3	○	×	×	×	×	○	○	○	4		
112	岩村田	堀内結裡	3	×	×	○	×	○	×	○	○	4		
113	野沢北	松本舞香	3	×	×	×	×	○	×	×	×	1		
114	上田	丸山優衣	3	×	×	○	×	○	×	×	×	2		
115	上田染谷丘	山崎詩季	3	×	×	×	×	×	×	○	×	1		
116	佐久長聖	安松はるな	3	×	○	×	×	×	○	○	×	3		
117	上田	水出百音	2	○	○	×	×	×	×	○	○	4		
118	岩村田	澤井梓	2	○	○	×	×	×	×	×	×	2		
119	野沢北	三辻颯海	2	×	×	×	×	×	×	×	○	1		
120	上田染谷丘	田中紗奈	3	○	○	×	○	×	×	×	○	4		
121	上田千曲	磯部真緒	3	○	×	○	×	×	○	×	×	3		
122	野沢南	美齊津利奈	3	×	×	×	×	×	×	×	×	0		
123	上田	五十嵐万葉	3	○	○	×	×	×	×	×	×	2		
124	上田東	遠江優	3	×	×	×	×	×	×	×	×	0		
125	上田染谷丘	長谷川寛奈	3	○	×	×	×	×	○	○	×	3		
126	小諸	金子真菜	3	×	×	×	×	○	×	×	×	1		
127	佐久長聖	関戸葉奈瑛	3	×	○	×	×	×	○	×	○	3		
128	上田	荒井優花	3	×	○	×	○	○	×	○	×	4		
129	岩村田	佐々木愛李	3	○	×	×	×	×	×	×	×	1		
130	野沢北	小林花音	2	×	×	×	○	×	×	×	×	1		
131	小諸商業	伊藤樹里	2	○	○	○	○	○	○	○	○	8		1
132	佐久平総合	浅川陽菜	2	×	×	×	×	×	×	×	×	0		
133	野沢南	関歩乃実	3	×	×	×	×	×	×	×	×	0		
134	上田	古川あゆみ	3	×	×	○	○	○	×	×	×	3		
135	上田染谷丘	横山愛莉	3	×	×	○	×	○	×	×	○	3		
136	岩村田	高瀬量子	2	×	○	○	×	×	×	×	×	2		
137	野沢北	半田稚捺	3	×	×	×	×	×	×	○	×	1		
138	上田	和田茜音	3	×	×	×	×	×	○	×	×	1		
139	上田東	金子未夢	3	○	×	×	○	×	×	×	○	3		
140	上田染谷丘	土屋ちひろ	3	×	×	×	×	×	○	○	○	3		
141	佐久長聖	戸堀華緒	3	×	○	○	×	×	×	○	○	4		
142	野沢南	新井愛雪	3	×	×	×	×	×	×	×	×	0		
143	上田	安藤葉月	3	×	○	○	×	×	×	×	○	3		
144	岩村田	徳嵩柚希	2	×	×	×	×	×	×	×	×	0		

立 順	校名	選手名	学 年	一回戦				二回戦				計	競 射	順 位
				1	2	3	4	1	2	3	4			
145	野沢北	加藤 聖 菜	2	×	×	×	×	×	×	×	×	0		
146	上田染谷丘	清水日菜乃	3	○	×	×	×	×	×	×	×	1		
147	上田	小林 芽 衣	3	×	×	○	×	×	×	×	×	1		
148	岩村田	今井 心 音	2	×	×	×	×	○	×	○	×	2		
149	小諸商業	中條 美 織	3	×	×	×	×	×	○	○	×	2		
150	上田	齋藤 加 奈	3	×	×	×	○	×	×	×	×	1		
151	上田染谷丘	満木 彩 絵	3	×	○	○	×	×	×	○	○	4		
152	上田千曲	菊池 優 花	2	×	×	×	×	×	×	×	○	1		
153	佐久平総合	佐藤 優 奈	2	×	×	×	×	×	×	×	×	0		
154	小諸	百瀬 杏	3	×	×	×	×	○	○	○	×	3		
155	野沢北	水上 茉 夕	3	×	○	○	○	×	×	×	×	3		
156	丸子修学館	若林 莓 香	2	×	○	○	×	×	×	×	×	2		
157	佐久長聖	中村 小 紅	3	×	○	×	×	○	○	×	×	3		
158	上田東	西澤 凜	3	×	×	×	×	×	×	×	×	0		
159	小海	竹内 雫	3	○	×	○	○	×	×	×	×	3		
160	野沢南	桜庭 千 聖	3	×	×	○	×	×	×	×	○	2		

令和5年度北信・東信高校総合体育大会水泳競技大会

男子 東信

順位	所属名	得点
1	長野：上田染谷丘	116.0
2	長野：上田	87.0
3	長野：佐久長聖	86.0
4	長野：野沢北	40.0
5	長野：上田千曲	22.0
6	長野：上田西	17.0
7	長野：上田東	16.0
7	長野：野沢南	16.0
9	長野：丸子修学館	4.0
10	長野：岩村田	0.0
10	長野：佐久平総合	0.0

令和5年度北信・東信高校総合体育大会水泳競技大会

女子 東信

順位	所属名	得点
1	長野：野沢北	50.0
2	長野：佐久長聖	43.0
3	長野：地球環境	28.0
4	長野：上田西	22.0
5	長野：上田千曲	19.0
6	長野：上田	17.0
7	長野：岩村田	16.0
8	長野：上田染谷丘	15.0
8	長野：野沢南	15.0
10	長野：上田東	13.0

令和5年度 長野県高等学校総合体育大会サッカー競技 東信大会

令和5年 5月12日(金) 13日(土) 15日(月) 16日(火)
 会場 佐久総合運動公園陸上競技場(A) 千曲市サッカー場(B) 風越公園グラウンド(C)

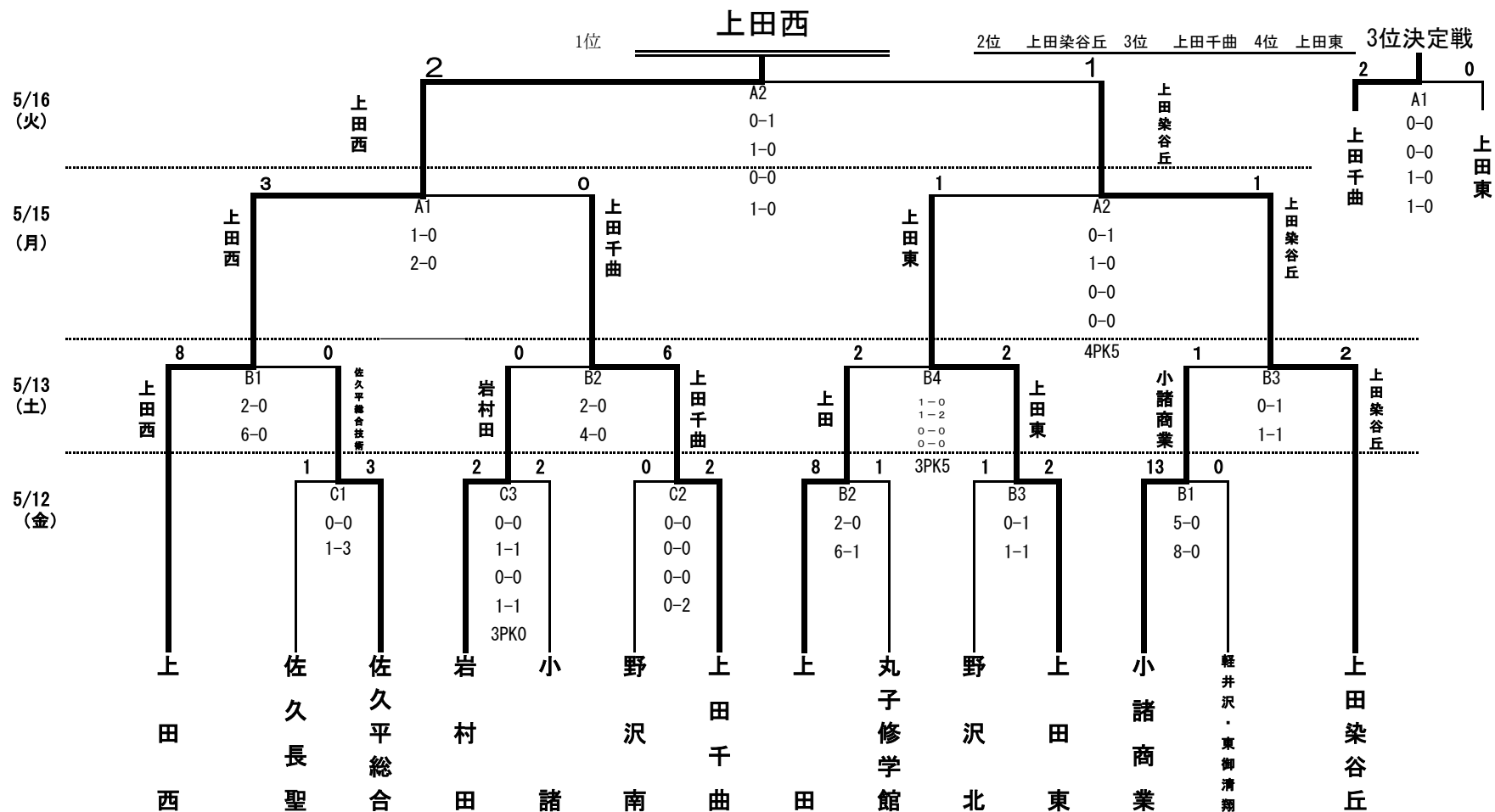

5/12 (金)	B1 9:30	B2 11:30	B3 13:30	
5/12 (金)	C1 9:30	C2 11:10	C3 12:50	
5/13 (土)	B1 9:30	B2 11:10	B3 12:50	B4 14:30
5/15 (月)	A1 10:00	A2 12:30		
5/16 (火)	A1 10:00	A2 12:30		

令和5年度 長野県高等学校総合体育大会 レスリング競技 東信大会

令和5年5月14日(日) 於：佐久平総合技術高等学校 浅間キャンパス 小体育館

● 学校対抗戦

1	上田西高等学校	6	第1位	上田西高等学校
2	小諸高等学校	2	第2位	佐久平総合技術高等学校
3	佐久平総合技術高等学校	5	第3位	小諸高等学校

順位決定戦

■	高等学校
■	高等学校

※ 学校対抗戦の10分後に個人対抗戦を行う

※ 試合間は20分とする

● 男子個人対抗戦

○各階級とも準決勝敗退者・決勝敗退者による順位決定戦をおこなう

51kg級

1	櫻井裕紀(小諸)	18	第1位	櫻井裕紀(小諸)
2	中澤珀翔(上田西)	5	第2位	中澤珀翔(上田西)

55kg級

1	角本大地(上田西)	8	第1位	角本大地(上田西)
2	柳澤絃弥斗(佐久平総合技術)	0	第2位	関直人(上田西)
3	関直人(上田西)	10	第3位	須江昇流(佐久平総合技術)
4	須江昇流(佐久平総合技術)	0		

順位決定戦(同一カードは実施しない)

1	()	
2	柳澤絃弥斗(佐久平総合技術)	0
3	須江昇流(佐久平総合技術)	10

60kg級

1	田中宏尚(上田西)	10	第1位	依田晴樹(上田西)
2	清水陽斗(小諸商業)	0	第2位	田中宏尚(上田西)
3	中島輝空(佐久平総合技術)	0	第3位	酒井陽希(佐久平総合技術)
4	依田晴樹(上田西)	10		
5	櫻井翔和(小諸)	0		
6	酒井陽希(佐久平総合技術)	0		

順位決定戦(同一カードは実施しない)

1	田中宏尚(上田西)	10
2	中島輝空(佐久平総合技術)	4
3	酒井陽希(佐久平総合技術)	14

65kg級

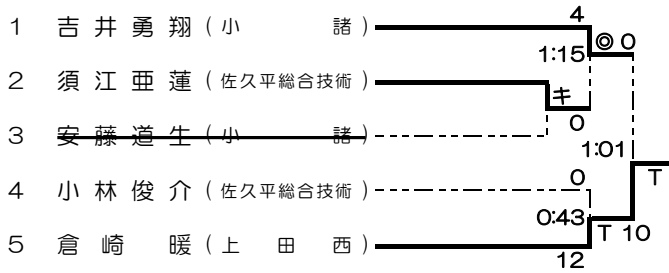

- 第1位 倉崎暖 (上田西)
- 第2位 吉井勇翔 (小諸)
- 第3位 小林俊介 (佐久平総合技術)

順位決定戦 (同一カードは実施しない)

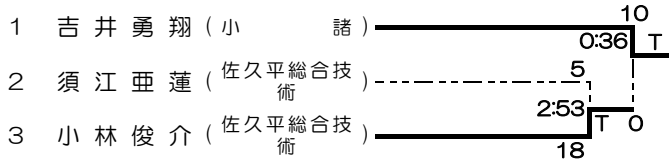

71kg級

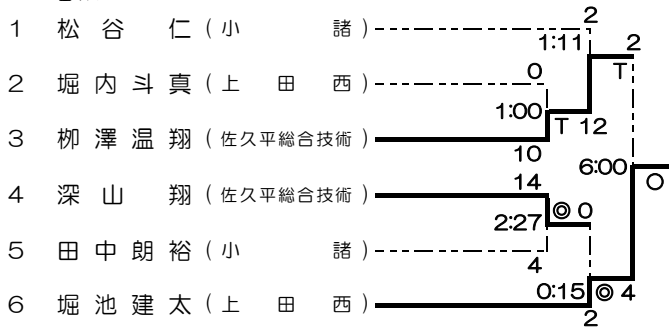

- 第1位 堀池建太 (上田西)
- 第2位 柳澤温翔 (佐久平総合技術)
- 第3位 松谷仁 (小諸)

順位決定戦 (同一カードは実施しない)

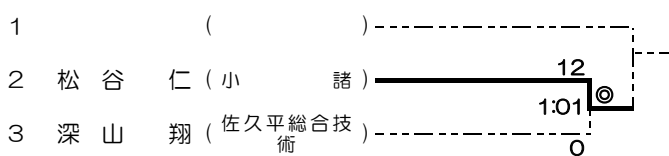

80kg級

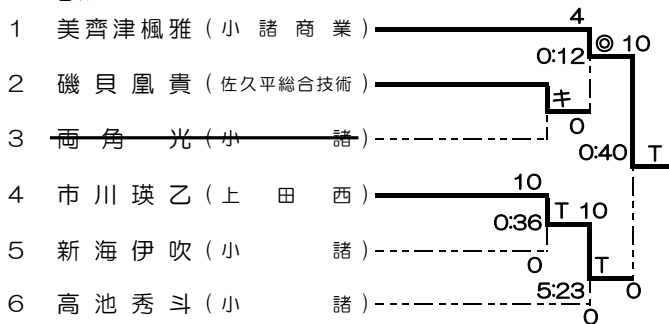

- 第1位 美齊津楓雅 (小諸商業)
- 第2位 市川瑛乙 (上田西)
- 第3位 高池秀斗 (小諸)

順位決定戦 (同一カードは実施しない)

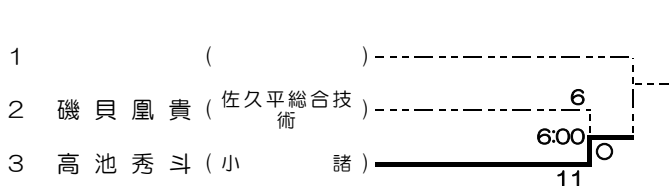

92kg級

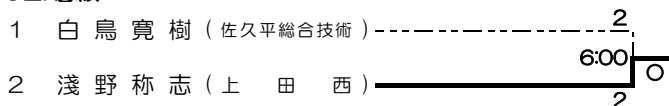

- 第1位 浅野称志 (上田西)
- 第2位 白鳥寛樹 (佐久平総合技術)

125kg級

1	金井慎之助 (佐久平総合技術)	6:00	1
2	佐藤涼太 (佐久平総合技術)	0	0
3	大池快 (小諸商業)	3:51	2

第1位	大池快 (小諸商業)
第2位	金井慎之助 (佐久平総合技術)
第3位	佐藤涼太 (佐久平総合技術)

順位決定戦 (同一カードは実施しない)

1	()	0	0
2	金井慎之助 (佐久平総合技術)	3	6:00
3	佐藤涼太 (佐久平総合技術)	0	0

● 女子個人対抗戦

47kg級

1	美齊津杏奈 (小諸)	-----
---	------------	-------

第1位	美齊津杏奈 (小諸)
-----	------------

50kg級

1	美齊津絵理奈 (小諸)	-----
---	-------------	-------

第1位	美齊津絵理奈 (小諸)
-----	-------------

53kg級

1	渡邊芽衣 (佐久平総合技術)	10	2:00	1
2	深町夏鈴 (佐久平総合技術)	0	0	0

第1位	渡邊芽衣 (佐久平総合技術)
第2位	深町夏鈴 (佐久平総合技術)

成績一覽表

令和5年度
東信高等学校総合体育大会
空手道競技会

期日 令和5年5月14日(日)
会場 長野工業高等学校 大体育館

種目		第1位	第2位	第3位
男子	組手団体	小諸		
	組手個人	柳澤 琉清 (野沢北)	内藤 來珠 (小諸商業)	半田 遼丞 (小諸)
	形団体	小諸		
	形個人	柳澤 琉清 (野沢北)	半田 遼丞 (小諸)	西村 琉生 (小諸)
女子	組手団体	小諸		
	組手個人	前所 海羽 (野沢北)	松川 零 (野沢北)	宮下 渚 (丸子修学館)
	形団体	小諸		
	形個人	市村 野乃 (小諸)	松川 零 (野沢北)	仲宗根 椿 (小諸)

令和5年度 長野県高等学校総合体育大会東信大会 空手道競技

令和5年5月14日(日)

長野工業高校 大体育館

男子団体形

小諸 1 

男子団体組手

小諸 1 

女子団体形

小諸 1 

女子団体組手

小諸 1 

令和5年度 長野県高等学校総合体育大会東信大会 空手道競技
 令和5年5月14日(日)
 長野工業高校 大体育館

男子 個人 形

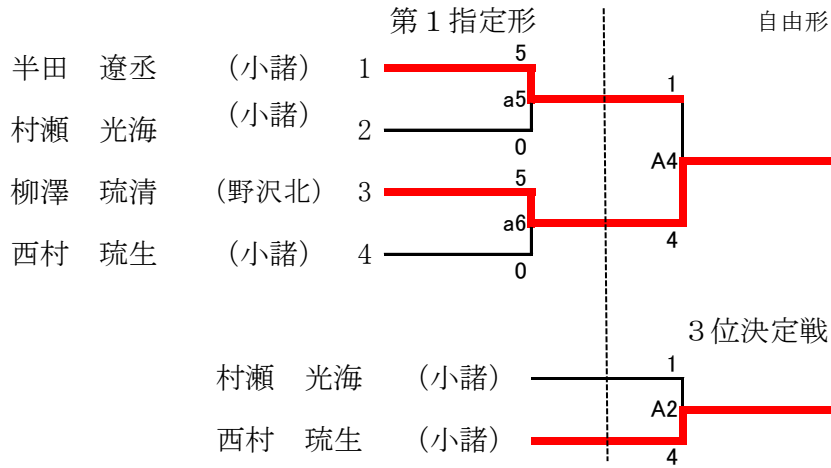

男子 個人 組手

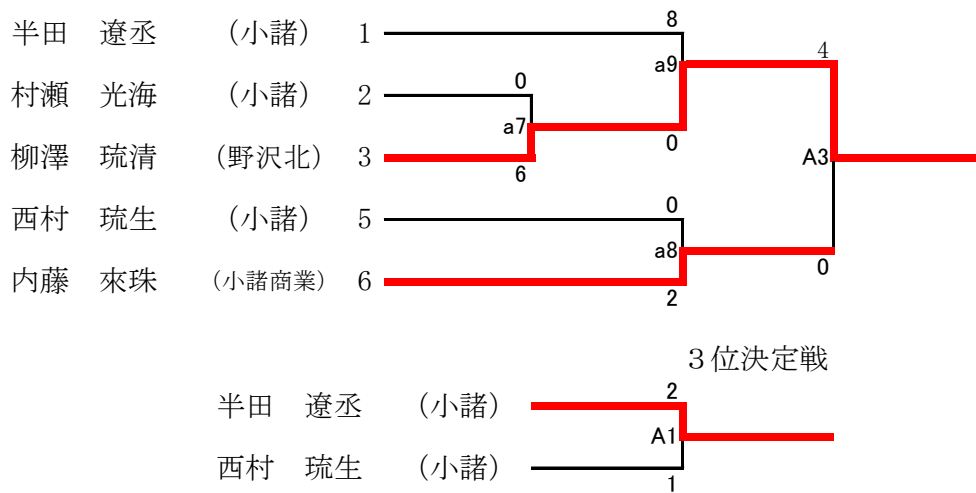

女子 個人 形

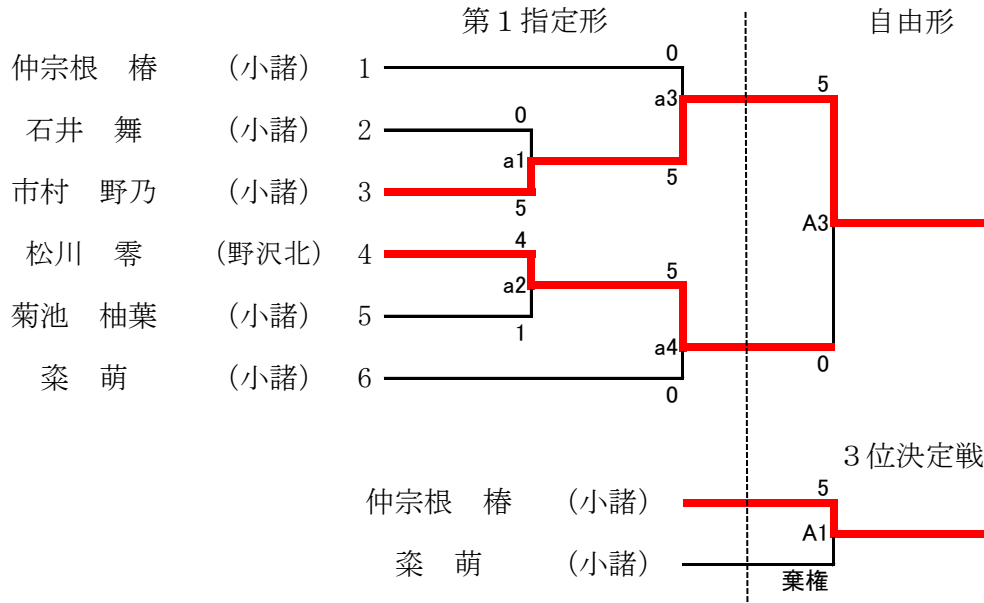

女子 個人 組手

